

prf

CORE

MTM

Cennik 2026



ASORTYMENT

CORE wanny

PERLA 145
1450×710 mm



str. 4. C/S/G

PERLA 160
1600×750 mm



str. 4. C/S/G

PERLA 175
1750×760 mm



str. 4. C/S/G

PERLA ONDA
1575×740 mm NOWOŚĆ



str. 5. C/S/G

BELLA
1705×800 mm



str. 5. C/S/G

BELLA OVO
1700×800 mm



str. 5. C/S/G

AMORE
1600×850 mm



str. 6. C/S

STORIA
1670×725 mm



str. 6. C

DUNA
1500×650 mm



str. 7. C/S/G

FELICE
1945×830 mm



str. 7. S/G

QUADRO
1590×700 mm



str. 8. C/S/G

QUADRO CORNER A/D
1600×750 mm



str. 8. C/S/G

QUADRO WALL
1600×760 mm



str. 8. C/S/G

DECO NUDO
1660×725 mm



str. 9. S/G

DECO RIM
1660×810 mm



str. 9. S/G

DECO WALL
1660×810 mm



str. 9. S/G

DECO CORNER
1600×1270 mm



str. 10. S

VICTORIA
1700×830 mm



str. 10. A/S

DOLCE
1800×900 mm



str. 11. S/G

STEP
1700×890 mm



str. 11. C

BEL CANTO
1800×850 mm



str. 11. C

CORE umywalki

BELLA



str. 12. C/S/G

FELICE



str. 12. S/G

AMORE



str. 12. C/S/G

PERLA



str. 12. C/S/G

QUADRO ON



str. 13. C/S/G

QUADRO



str. 13. C/S/G

DECO



str. 13. C/S/G

ROUND ON



str. 14. C/S/G

OVO IN



str. 14. C/S/G

ROUND IN



str. 14. C/S/G

OPUS IN



str. 14. C/S/G

DO 22



str. 15. C/S/G

DO 25



str. 15. C/S/G

DO 28



str. 15. C/S/G

RE



str. 15. S

MI



str. 15. S

Cast Stone = C

Silkstone = S

Silkstone Graphite = G

MTM wanny NA WYMIAR

DECO SHAPE

1660-2500×725-1250 mm



str. 16. S

DECO SHAPE RE

1700-2000×825 mm



str. 16. S

DECO SHAPE RE A/D

1700-2000×825 mm



str. 17. S

MTM umywalki na wymiar

OPUS MINI / OPUS



str. 18.-19. S

OPUS GRANDE



str. 20. S

STRETTO



str. 21. S

ROUND



str. 22. S

OVO



str. 23. S

PIANO



str. 24. S

CREDO



str. 25. S

QUADRO



str. 26. S

Formularz zamówienia umywalk na wymiar MTM

str. 27.

FLOW 45/50



str. 28.-29. S

Blaty na wymiar Umywalki nablátowe



str. 30.-37. S

MTM Brodziki na wymiar



str. 38.-39. C / S

Sugestie dotyczące przygotowania rysunku wanny DECO SHAPE

str. 40.

Półki na wymiar



str. 41. S

Panele ściennie na wymiar



str. 41. S

Informacje techniczne

Tworzenie numeru katalogowego, dostępne warianty kolorystyczne, warunki gwarancji.

str. 42.-44.

Informacje o materiałach

CAST STONE
SILKSTONE
GRAPHITE

str. 45.-47.



PERLA 145

1450 × 710 × 600 mm
 Pojemność do przelewu: 260 l
 Waga: 102/84 kg
 Zintegrowany przelew
 Syfon *push-open*
 z korkiem z materiału w komplecie

Opis	Cena PLN Biała / w kolorze	Cena PLN w kolorze	Kod produktu Biała / w kolorze
Wanna CAST STONE (połysk)	6 460	8 400	VAPERL145/xx
Wanna SILKSTONE® (mat)	8 780	10 120	VAPERLS145/xx
Wanna SILKSTONE® GRAPHITE (mat)		11 930	VAPERLS145/01

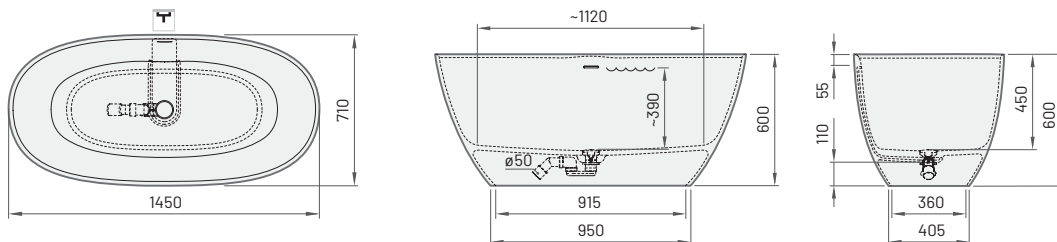

PERLA 160

1600 × 750 × 600 mm
 Pojemność do przelewu: 275 l
 Waga: 106/87 kg
 Zintegrowany przelew
 Syfon *push-open*
 z korkiem z materiału w komplecie

Opis	Cena PLN Biała / w kolorze	Cena PLN w kolorze	Kod produktu Biała / w kolorze
Wanna CAST STONE (połysk)	6 880	8 970	VAPERL/xx
Wanna SILKSTONE® (mat)	9 210	10 640	VAPERLS/xx
Wanna SILKSTONE® GRAPHITE (mat)		12 500	VAPERLS/01

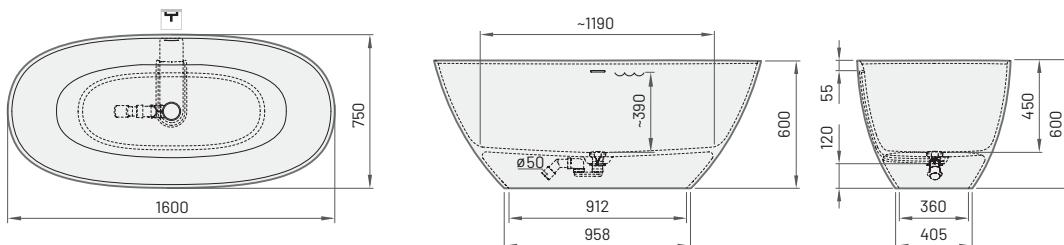

PERLA 175

1750 × 760 × 600 mm
 Pojemność do przelewu: 315 l
 Waga: 119/95 kg
 Zintegrowany przelew
 Syfon *push-open*
 z korkiem z materiału w komplecie

Opis	Cena PLN Biała / w kolorze	Cena PLN w kolorze	Kod produktu Biała / w kolorze
Wanna CAST STONE (połysk)	8 070	10 540	VAPERL175/xx
Wanna SILKSTONE® (mat)	10 210	11 780	VAPERLS175/xx
Wanna SILKSTONE® GRAPHITE (mat)		13 870	VAPERLS175/01

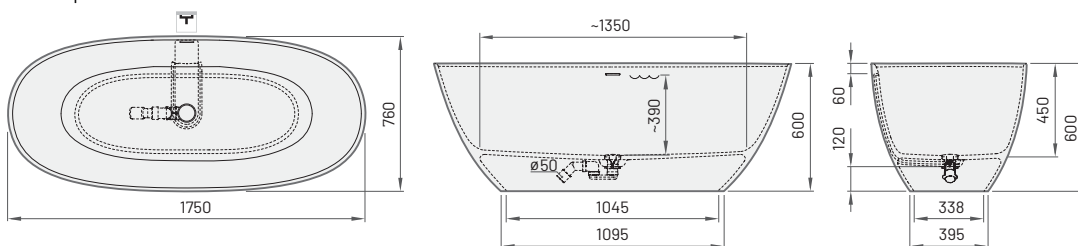

NOWOŚĆ



Produkt

Opis

Cena PLN

Kod produktu

Biała / w kolorze

Biała / w kolorze

PERLA ONDA

1575 × 740 × 715, 583 mm
 Pojemność do przelewu: 240 l
 Waga: 106/87 kg
 Zintegrowany przelew
 Syfon *push-open*
 z korkiem z materiału w komplecie

Wanna CAST STONE (połysk)	6 880	8 970	VAPERLOND/xx
Wanna SILKSTONE® (mat)	9 210	10 640	VAPERLSOND/xx
Wanna SILKSTONE® GRAPHITE (mat)		12 500	VAPERLSOND/01

Wanna ONDA dostępna do zamówienia od 2 kwartału

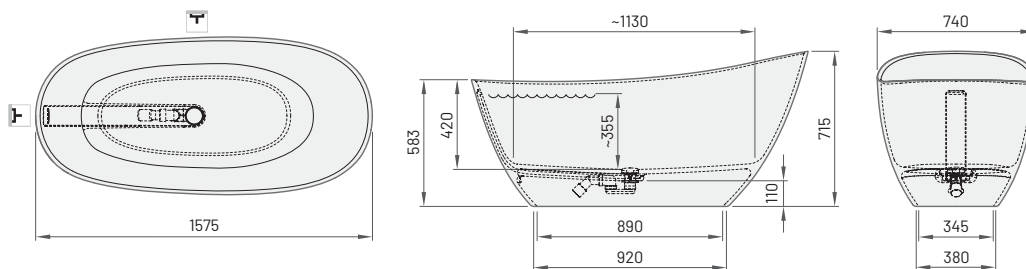

BELLA

1705 × 800 × 550 mm
 Pojemność do przelewu: 312 l
 Waga: 134/110 kg
 Zintegrowany przelew
 Syfon *push-open*
 z korkiem z materiału w komplecie

Wanna CAST STONE (połysk)	7 780	10 160	VABELL/xx
Wanna SILKSTONE® (mat)	9 920	11 450	VABELS/xx
Wanna SILKSTONE® GRAPHITE (mat)		13 450	VABELS/01

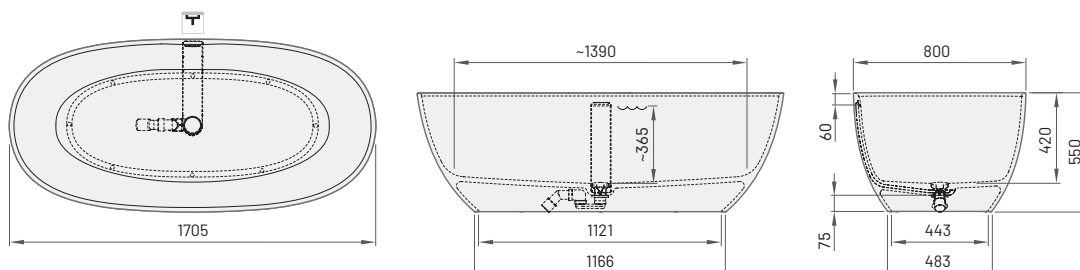

BELLA OVO

1700 × 800 × 550 mm
 Pojemność do przelewu: 275 l
 Waga: 112/92 kg
 Zintegrowany przelew
 Syfon *push-open*
 z korkiem z materiału w komplecie

Wanna CAST STONE (połysk)	7 780	10 160	VABELLO/xx
Wanna SILKSTONE® (mat)	9 920	11 450	VABELLOS/xx
Wanna SILKSTONE® GRAPHITE (mat)		13 450	VABELLOS/01

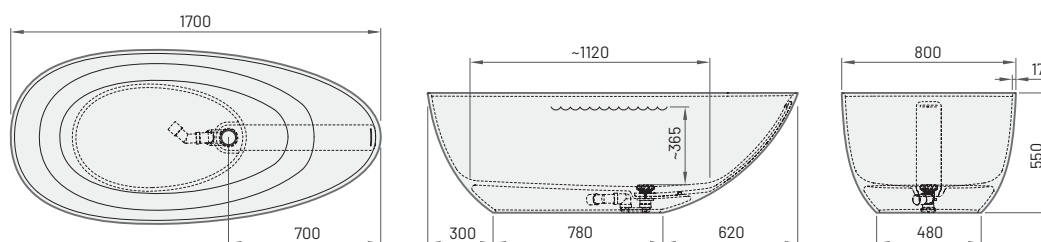

Ceny katalogowe netto (bez VAT)



Produkt

Opis

Cena PLN

Kod produktu

Biała / w kolorze

Biała / w kolorze

AMORE

1600×850×715 mm
Pojemność do
przelewu: 260 l
Waga: 162/135 kg
Zintegrowany przelew
Syfon *push-open*
z korkiem z materiału
w komplecie

Wanna CAST STONE (połysk)	7 780	10 160	VAAMO/xx
Wanna SILKSTONE® (mat)	9 950	11 450	VAAMS/xx
Wanna SILKSTONE® GRAPHITE (mat)		13 450	VAAMS/01

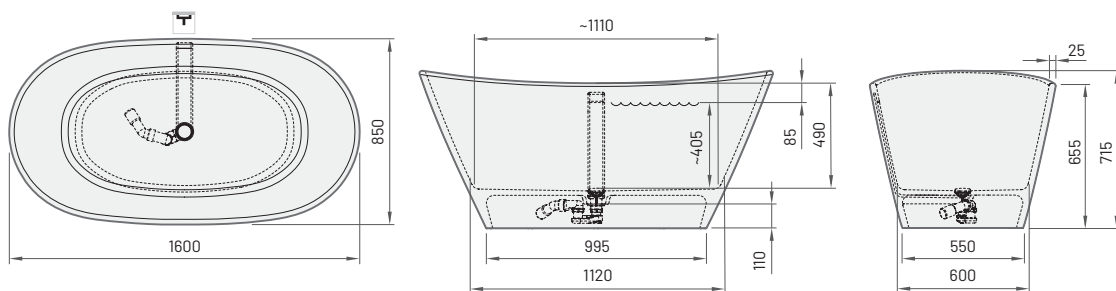

STORIA

1670×725×595 mm
Pojemność do
przelewu: 240 l
Waga: 138 kg
Zintegrowany przelew
Syfon *push-open*
z korkiem z materiału
w komplecie

Wanna CAST STONE (połysk)	5 930	7 740	VASTO/xx
---------------------------	-------	-------	----------

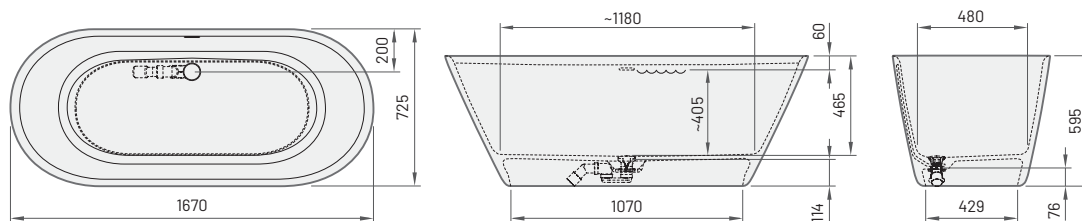

Produkt	Opis	Cena PLN		Kod produktu
		Biała / w kolorze		Biała / w kolorze

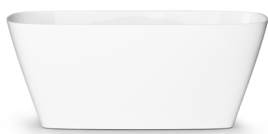

DUNA
 1500×650 mm
 Pojemność do przelewu: 265 l
 Waga: 75/67 kg
 Syfon *push-open* z korkiem z materiału w komplecie

Wanna CAST STONE (połysk)	5 690	7 300	VADUNA/xx
Wanna SILKSTONE® (mat)	7 830	9 020	VADUNS/xx
Wanna SILKSTONE® GRAPHITE (mat)		10 640	VADUNS/01

Uwaga! Wanna Duna nie posiada przelewu.

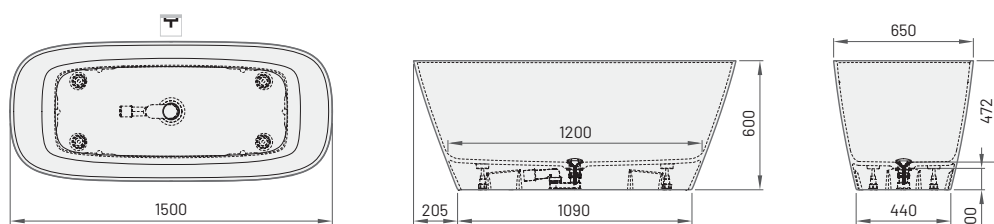

FELICE
 1945×830×715 mm
 Pojemność do przelewu: 280 l
 Waga: 126 kg
 Zintegrowany przelew
 Syfon *push-open* z korkiem z materiału w komplecie

Wanna SILKSTONE® (mat)	10 780	12 450	VAFES/xx
Wanna SILKSTONE® GRAPHITE (mat)		14 640	VAFES/01

Uwaga! Wymagane przygotowanie w podłodze otworu pod syfon o głębokości minimum 50 mm.

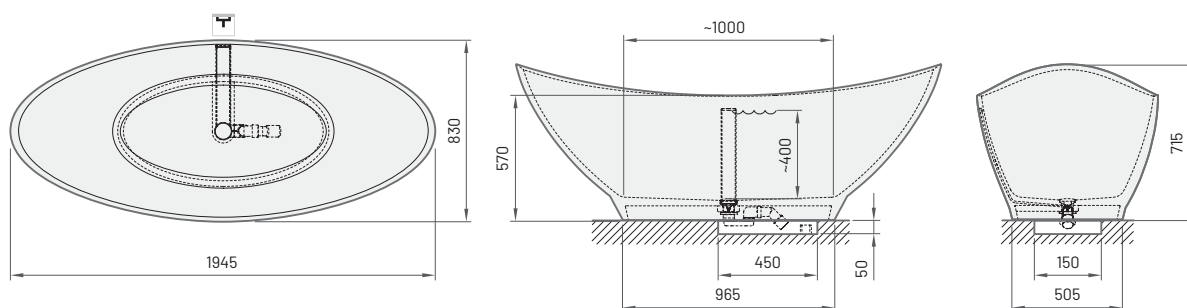



Produkt	Opis	Cena PLN		Kod produktu
		Biała / w kolorze		Biała / w kolorze

QUADRO
 1590×700×610 mm
 Pojemność do przelewu: 275 l
 Waga: 140/112 kg
 Zintegrowany przelew
 Syfon *push-open*
 z korkiem z materiału w komplecie

Wanna CAST STONE (połysk)	6 880	8 970	VAQUA/xx
Wanna SILKSTONE® (mat)	9 210	10 640	VAQUAS/xx
Wanna SILKSTONE® GRAPHITE (mat)		12 500	VAQUAS/01

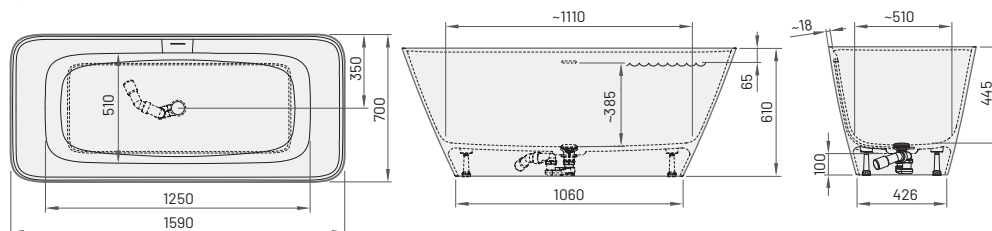

A



D

QUADRO CORNER A/D
 1600×750×600 mm
 Pojemność do przelewu: 250 l
 Waga: 140/110 kg
 Zintegrowany przelew
 Syfon *push-open*
 z korkiem z materiału w komplecie

Wanna CAST STONE (połysk)	6 880	8 970	VAQUACOA/xx, VAQUACOD/xx
Wanna SILKSTONE® (mat)	9 210	10 640	VAQUACOSA/xx, VAQUACOSD/xx
Wanna SILKSTONE® GRAPHITE (mat)		12 500	VAQUACOSA/01, VAQUACOSD/01

Opcjonalnie:

Przygotowanie otworów pod armaturę w półce wanny	240	RURBPB / RURBSS
--	-----	-----------------

Uwaga! Formularz przygotowania otworów w półce wanny do pobrania ze strony internetowej.

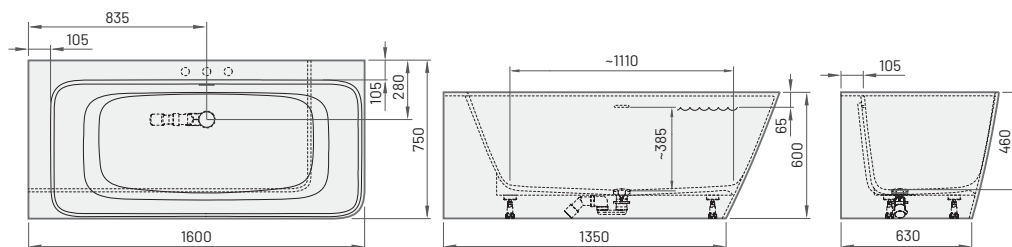

QUADRO WALL
 1605×760×600 mm
 Pojemność do przelewu: 275 l
 Waga: 136/112 kg
 Zintegrowany przelew
 Syfon *push-open*
 z korkiem z materiału w komplecie

Wanna CAST STONE (połysk)	6 880	8 970	VAQUAWA/xx
Wanna SILKSTONE® (mat)	9 210	10 640	VAQUAWAS/xx
Wanna SILKSTONE® GRAPHITE (mat)		12 500	VAQUAWAS/01

Opcjonalnie:

Przygotowanie otworów pod armaturę w półce wanny	240	RURBPB / RURBSS
--	-----	-----------------

Uwaga! Formularz przygotowania otworów w półce wanny do pobrania ze strony internetowej

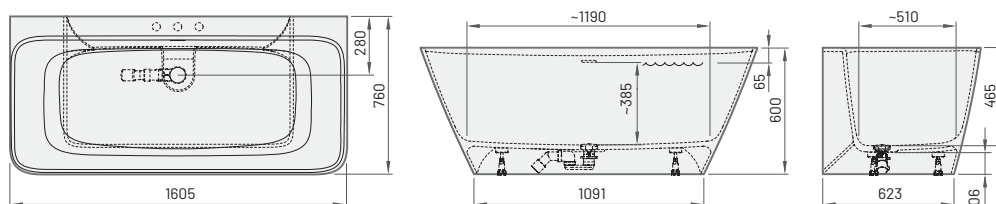

Produkt	Opis	Cena PLN		Kod produktu
		Biała / w kolorze	Biała / w kolorze	Biała / w kolorze



DECO CORNER D, 1600 x 1270

DECO CORNER
D/A, 1600 × 1270 × 630 mm
Pojemność do przelewu: 240 l
Waga: 125 kg
Zintegrowany przelew
Syfon *push-open*
z korkiem z materiału w komplecie

Wanna SILKSTONE® (mat) DECO CORNER D, 1600 × 1270*	11 880	13 640	VADECORSD/xx
Wanna SILKSTONE® (mat) DECO CORNER A, 1600 × 1270*	11 880	13 640	VADECORSA/xx
Opcjonalnie:			
Wycięcie na podłączenie do kanalizacji (B lub C)	220		RFREZSS
Przygotowanie otworów pod armaturę w półce wanny	240		RURBSS

* Możliwość zamówienia wanny w dowolnym kolorze z dostępnej palety kolorów Matte PAA dla wanien (str. 43).

Umieszczenie wycięć na podłączenie do kanalizacji oraz otworów pod armaturę w półce musi być zawarte w notatce do zamówienia.



DECO CORNER A, 1600 x 1270

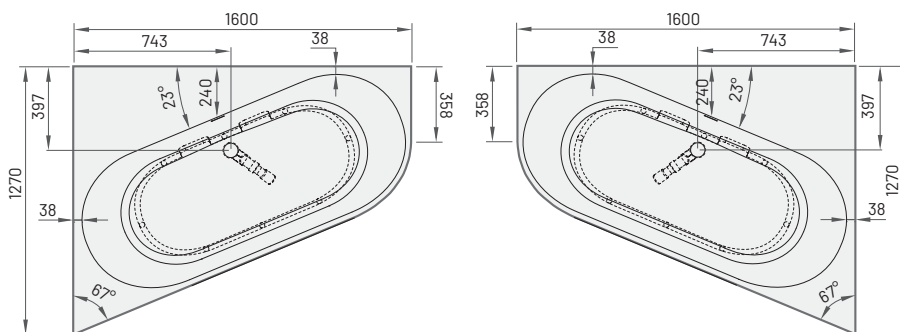

DECO CORNER D, 1600 x 1270

DECO CORNER A, 1600 x 1270



nogi ANTICA (SILKSTONE®)

VICTORIA
1700 × 830 × 610 × 730/
680 mm
Pojemność do przelewu: 225 l
Waga: 85/85 kg

Wanna CAST STONE (połysk), nogi ANTICA Biała połysk	8 970	11 730	VAVICA/xx
Wanna SILKSTONE® (mat), nogi ANTICA Biała mat	11 930		VAVISS/00
Wanna SILKSTONE® (mat), nogi ANTICA GRAPHITE	16 070		VAVISG/00

Opcjonalnie:

Przelew zewnętrzny i syfon w kolorze chromowym	1 400		SIFVICM/H
Przelew zewnętrzny i syfon w brązie	2 200		SIFVICM/B
Przelew zewnętrzny i syfon w kolorze złotym	2 180		SIFVICM/Z

Uwaga! Nie ma możliwości zamówienia wanny Victoria w Cast Stone w odcieniu Glossy Black.



nogi ANTICA (GRAPHITE)

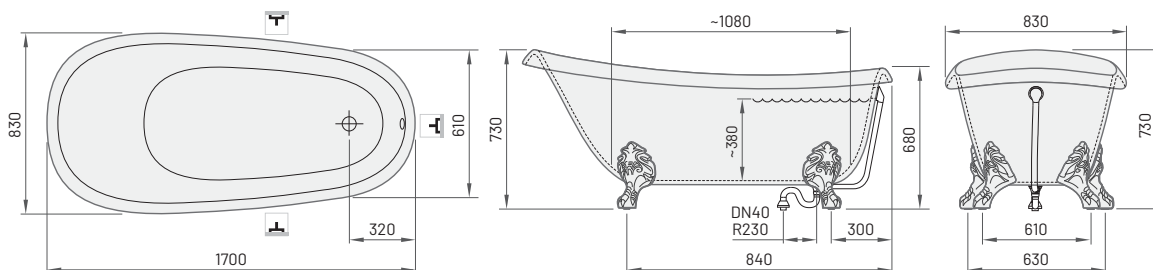

Produkt **Opis** **Cena PLN** **Kod produktu**
 Biała / w kolorze Biała / w kolorze



DOLCE
 1800×900×650 mm
 Pojemność do
 przelewu: 260 l
 Waga: 130 kg

Wanna SILKSTONE® (mat)	11 210	VADOS/00
Wanna SILKSTONE® GRAPHITE (mat)	15 210	VADOS/01

Zintegrowany przelew, Syfon *push-open* z korkiem z materiału w komplecie.

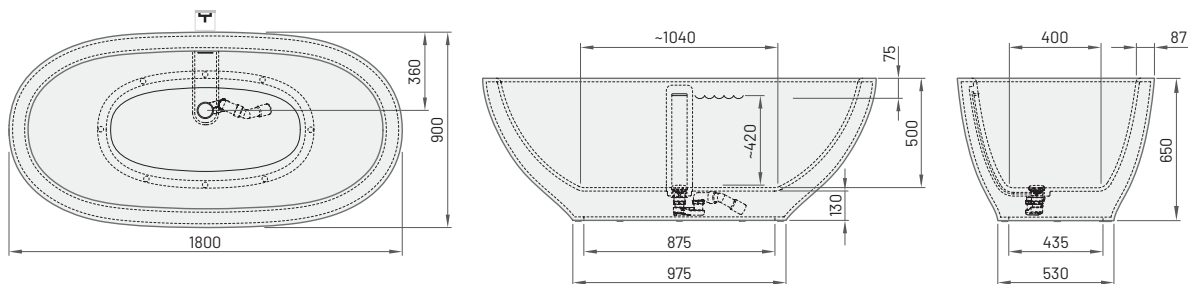

STEP
 1700×890×650 mm
 Pojemność do
 przelewu: 375 l
 Waga: 130 kg
 Przelew zewnętrzny

Wanna CAST STONE (połysk)	4 830	6 930	VASTE/xx
Maskownica syfonu i przelewu w kolorze chromowym	290		SIFVPA80/00
RAZEM	5 120	7 220	

Opcjonalnie:

Przygotowanie otworów pod armaturę w półce wanny	240	RURBPB
Maskownica syfonu i przelewu w kolorze czarnym	670	SIFVPA80/01

Formularz przygotowania otworów w półce wanny do pobrania ze strony internetowej

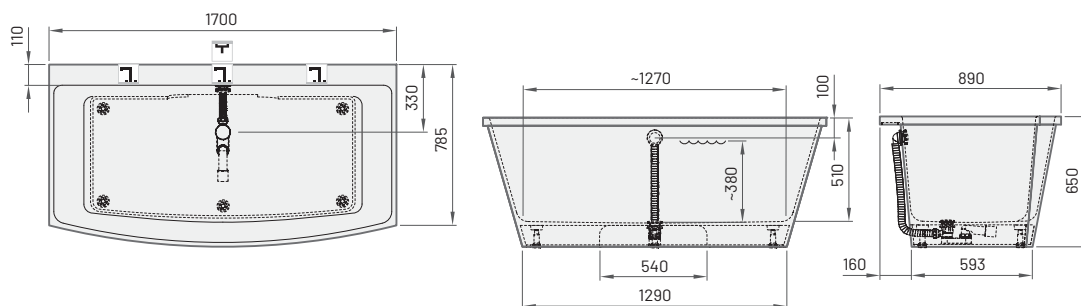

BEL CANTO
 1800×850×740 mm
 Pojemność do
 przelewu: 245 l
 Waga: 98 kg
 Przelew zewnętrzny

Wanna CAST STONE (połysk)	4 830	6 350	VABEL/xx
Maskownica syfonu i przelewu w kolorze chromowym	290		SIFVPA80/00
RAZEM	5 120	6 640	

Opcjonalnie:

Maskownica syfonu i przelewu w kolorze chromowym. Zewnętrzna rura przelewowa w chromie	1 330	SIFVBELM/H
Maskownica syfonu i przelewu w kolorze czarnym	670	SIFVPA80/01

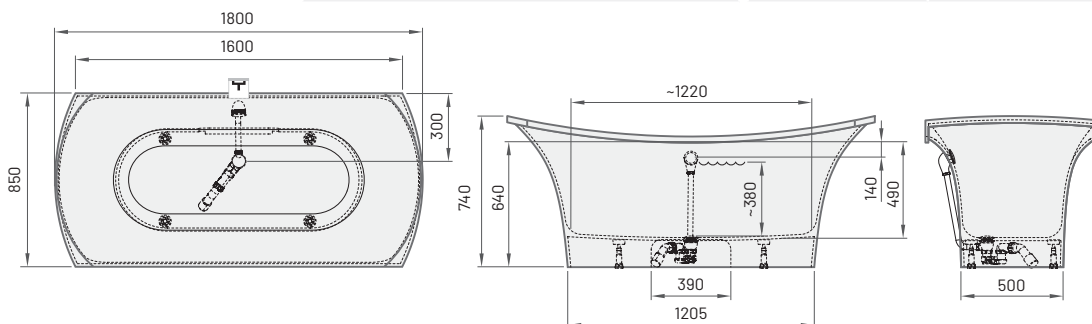

Ceny katalogowe netto (bez VAT)



BELLA
650×390×160 mm
Do montażu na blacie
Bez przelewu
Ukryty odpływ

Opis	Cena PLN		Kod produktu
	Biała / w kolorze	Biała / w kolorze	Biała / w kolorze
Umywalka CAST STONE (połysk)	1 860	2 380	IBELL/xx
Umywalka SILKSTONE® (mat)	1 900	2 160	IBELS/xx
Umywalka SILKSTONE® GRAPHITE (mat)		2 480	IBELS/01

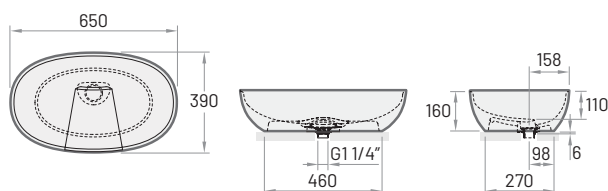

FELICE
690×375×158 mm
Do montażu na blacie
Bez przelewu

Umywalka SILKSTONE® (mat)	1 660	2 050	IFES/xx
Umywalka SILKSTONE® GRAPHITE (mat)*		2 610	IFES/01

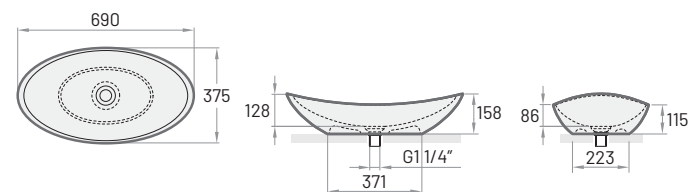

* Spust

Uwaga! Spust umywalkowy z maskownicą z materiału i w kolorze produktu w cenie umywalki.



AMORE
600×370×195 mm
Do montażu na blacie
Bez przelewu

Umywalka CAST STONE (połysk)	1 760	2 260	IAMO/xx
Umywalka SILKSTONE® (mat)	1 810	2 050	IAMS/xx
Umywalka SILKSTONE® GRAPHITE (mat)		2 570	IAMS/01

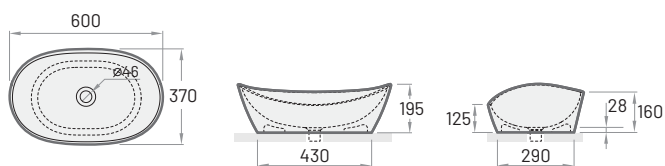

* Spust

Uwaga! Spust umywalkowy z maskownicą z materiału i w kolorze produktu w cenie umywalki.



PERLA
510×355×142 mm
Do montażu na blacie
Bez przelewu
Ukryty odpływ

Umywalka CAST STONE (połysk)	1 570	2 010	IPERL/xx
Umywalka SILKSTONE® (mat)	1 660	1 920	IPERLS/xx
Umywalka SILKSTONE® GRAPHITE (mat)		2 240	IPERLS/01

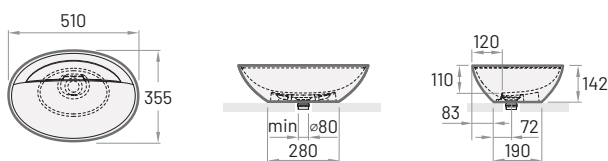

Produkt

Opis

Cena PLN
Biała / w kolorze

Kod produktu
Biała / w kolorze



QUADRO ON
555×335×125 mm
Do montażu na blacie
Bez przelewu
Ukryty odpływ

Umywalka CAST STONE (połysk)	1570	2 010	IQUA0N/xx
Umywalka SILKSTONE® (mat)	1660	1 920	IQUASON/xx
Umywalka SILKSTONE® GRAPHITE (mat)		2 240	IQUASON/01

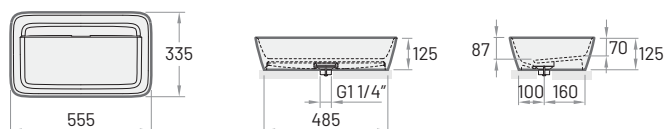

QUADRO
700×430×137 mm
Do montażu do ściany
lub na blacie
Bez przelewu
Ukryty odpływ

Umywalka CAST STONE (połysk)	1 860	2 380	IQUA/xx
Umywalka SILKSTONE® (mat)	1 900	2 180	IQUAS/xx
Umywalka SILKSTONE® GRAPHITE (mat)		2 650	IQUAS/01

Uwaga! Możliwość zamówienia umywalki bez otworu na armaturę.

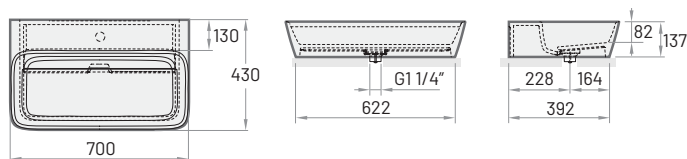

DECO
ø 450×122 mm
Do montażu na blacie
Bez przelewu

Umywalka CAST STONE (połysk)	1 400	1 830	IDEC/xx
Umywalka SILKSTONE® (mat)	1 490	1 850	IDECS/xx
Umywalka SILKSTONE® GRAPHITE (mat)		2 290	IDECS/01

Uwaga! Spust umywalkowy z maskownicą z materiału i w kolorze produktu w cenie umywalki.

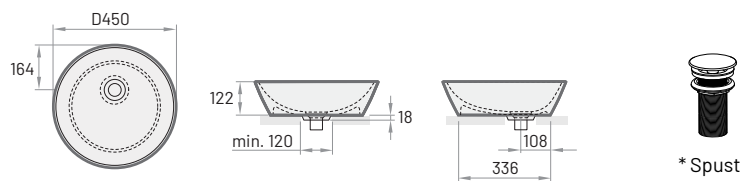



Produkt	Opis	Cena PLN Biała / w kolorze		Kod produktu Biała / w kolorze
ROUND ON ø 410 × 140 mm Do montażu na blacie Bez przelewu	Umywalka CAST STONE (połysk)	1 150	1 560	IROON/xx
	Umywalka SILKSTONE® (mat)	1 330	1 710	IROSON/xx
	Umywalka SILKSTONE® GRAPHITE (mat)		2 110	IROSON/01

Uwaga! Spust umywalkowy z maskownicą z materiału i w kolorze produktu w cenie umywalki.

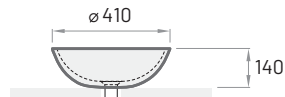
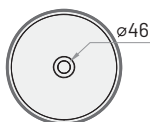

* Spust



OVO IN 550 × 372 × 170 mm Umywalka wpuszczana w blat	Umywalka CAST STONE (połysk)*	1 000	1 470	IOVIN/xx
	Umywalka SILKSTONE® (mat)*	1 170	1 530	IOVSIN/xx
	Umywalka GRAPHITE (mat)*		1 930	IOVSIN/01

Otwór przelewowy
dostępny opcjonalnie

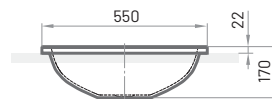
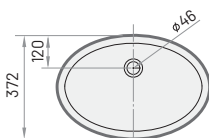

ROUND IN ø 440 × 140 mm Umywalka wpuszczana w blat	Umywalka CAST STONE (połysk)*	1 150	1 560	IROIN/xx
	Umywalka SILKSTONE® (mat)*	1 330	1 710	IROSIN/xx
	Umywalka GRAPHITE (mat)*		2 110	IROSIN/01

Otwór przelewowy
dostępny opcjonalnie

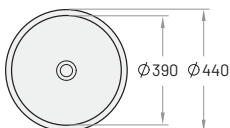

OPUS IN 520 × 320 × 130 mm Umywalka wpuszczana w blat	Umywalka SILKSTONE®*	1 180	1 530	IOPSIN/xx
	Umywalka GRAPHITE*		1 940	IOPSIN/01

Otwór przelewowy
dostępny opcjonalnie

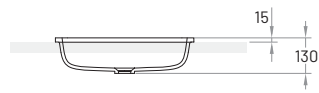
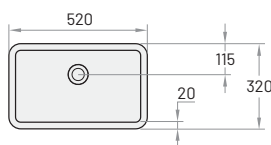

* Opcjonalnie:



Spust umywalkowy
(zawsze otwarty)

Spust umywalkowy otwarty z maskownicą w chromie	290		L2264
Spust umywalkowy otwarty z maskownicą w SILKSTONE®	290	290	DEIZSNOP/xx
Spust umywalkowy otwarty z maskownicą w GRAPHITE		290	DEIZSNOP/01
Spust umywalkowy otwarty z maskownicą w CAST STONE	290	290	DKIZPBNOP/xx

Produkt	Opis	Cena PLN Biała / w kolorze		Kod produktu Biała / w kolorze
---------	------	-------------------------------	--	-----------------------------------



DO 22
ø 220 × 108 mm

Do montażu na blacie
Bez przelewu

Umywalka CAST STONE (połysk)	590	870	IDO/xx
Umywalka SILKSTONE® (mat)	640	820	IDOS/xx
Umywalka GRAPHITE (mat)		1110	IDOS/01
Półka do umywalki DO 22 SILKSTONE®	820	950	IDOPS/xx

Umywalka ze zintegrowanymi otworami na śruby montażowe

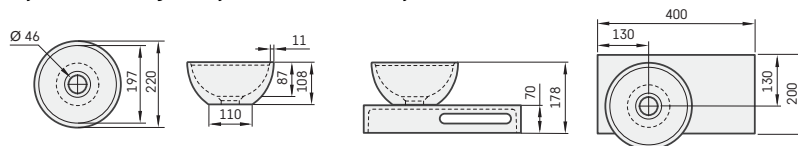

DO 25
ø 250 × 120 mm

Do montażu na blacie
Bez przelewu

Umywalka CAST STONE (połysk)	640	970	IDO25/xx
Umywalka SILKSTONE® (mat)	730	870	IDOS25/xx
Umywalka GRAPHITE (mat)		1110	IDOS25/01

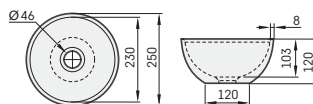

DO 28
ø 280 × 120 mm

Do montażu na blacie
Bez przelewu

Umywalka CAST STONE (połysk)	730	1010	IDO28/xx
Umywalka SILKSTONE® (mat)	830	980	IDOS28/xx
Umywalka GRAPHITE (mat)		1130	IDOS28/01

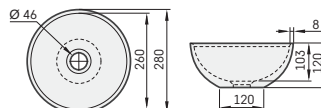

RE A/D
400 × 210 × 140 mm

Do montażu na ścianie,
Bez przelewu

Umywalka SILKSTONE® (mat), (lewa/prawa)	980		IRES/A/00; IRES/D/00
---	-----	--	----------------------

Umywalka ze zintegrowanymi otworami na śruby montażowe

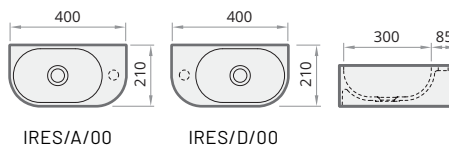

IRES/A/00

IRES/D/00



MI A/D
400 × 210 × 140 mm

Do montażu na ścianie
Bez przelewu

Umywalka SILKSTONE® (mat), (lewa/prawa)	1060		IMIS/A/00; IMIS/D/00
---	------	--	----------------------

Umywalka ze zintegrowanymi otworami na śruby montażowe.

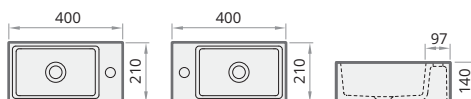

IMIS/A/00

IMIS/D/00



Spust umywalkowy
(zawsze otwarty)

Opcjonalnie:

Spust umywalkowy otwarty z maskownicą w SILKSTONE®	290		DEIZSNOP/xx
Spust umywalkowy otwarty z maskownicą w CAST STONE	290		DKIZPBNOP/xx

Ceny katalogowe netto (bez VAT)

Produkt

Opis

Cena PLN
Biała / w kolorze

Kod produktu
Biała / w kolorze



DECO SHAPE

Made to Measure
1660-2500 × 725-1275 × 630 mm
Pojemność do przelewu: 240 l
Waga: 130 kg
Zintegrowany przelew
Syfon *push-open*
z korkiem z materiału w komplecie

Wanna SILKSTONE® (mat), 1660-1800 × 725-850 mm*	11 730	13 540	VADESHM/xx
Wanna SILKSTONE® (mat), 1660-2500 × 725-1275 mm*	13 540	15 590	VADESHL/xx

* Półka wokół wanny DECO SHAPE zostanie wykonana zgodnie z wymiarami podanymi przez klienta. Wymagane dołączenie do zamówienia w formie załącznika rysunku technicznego ze strony 40. Zaokrąglenie narożników, ścięcia i przygotowanie otworów pod armaturę jest wliczone w cenę. Możliwość zamówienia półki wokół wanny w dowolnym kolorze z dostępnej palety kolorów Matte PAA dla wanien (str. 43).

Przed złożeniem zamówienia należy upewnić się, że opcja blatu w kolorze jest dostępna dla wanny w danym rozmiarze. Przygotowanie otworów pod armaturę w półce oraz wycięcie na podłączenie do kanalizacji (B lub C) jest wliczone w cenę produktu.

Baterię można zamontować jeśli blat ma szerokość nie mniejszą niż 120 mm. Poniższy rysunek obrazuje minimalny wymiar blatu.

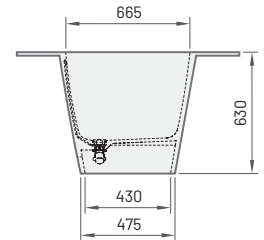
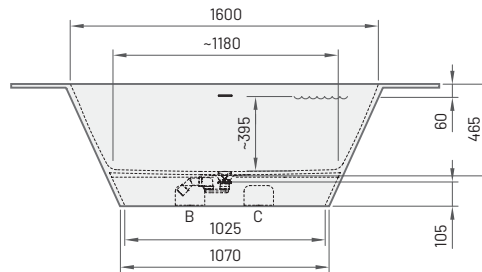
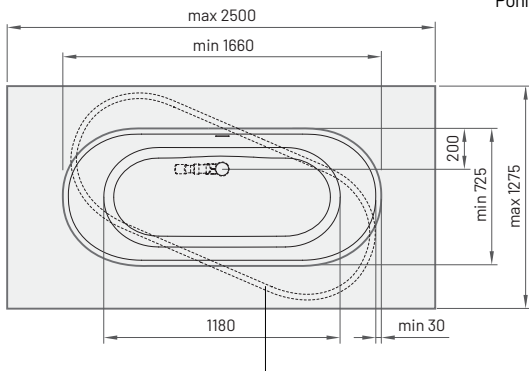

minimalny wymiar blatu



DECO SHAPE RE, 1700-2000 × 825

DECO SHAPE RE

Made to Measure
1700-2000 × 825 × 630 mm
Pojemność do przelewu: 240 l
Waga: 130 kg
Zintegrowany przelew
Syfon *push-open*
z korkiem z materiału w komplecie

Wanna SILKSTONE® (mat), 1700-2000 × 825 mm*	11 590	13 360	VADESHRE/xx
---	--------	--------	-------------

* Długość półki wanny DECO SHAPE RE zostanie wykonana zgodnie z wymiarami podanymi przez klienta. Wymagane dołączenie do zamówienia w formie załącznika rysunku technicznego ze strony 40. Informację dotyczącą ilości otworów pod armaturę, ich średnicy oraz odległości między nimi dołączyć w formie załącznika do zamówienia. Możliwość zamówienia półki wokół wanny w dowolnym kolorze z dostępnej palety kolorów Matte PAA dla wanien (str. 43). Przygotowanie otworów pod armaturę w półce oraz wycięcie na podłączenie do kanalizacji (B lub C) jest wliczone w cenę produktu.

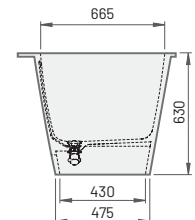
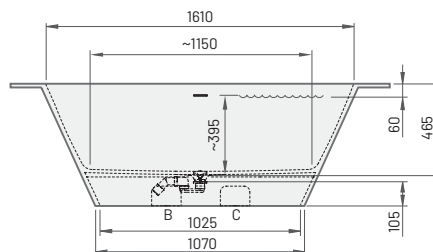
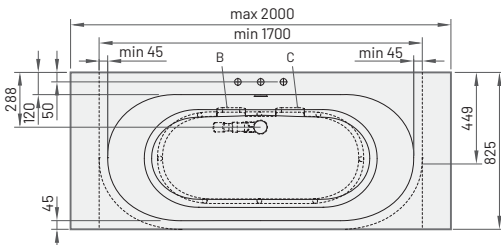

Produkt

Opis

Cena PLN
Biała / w kolorze

Kod produktu
Biała / w kolorze



DECO SHAPE RE A, 1700-2000 x 825

DECO SHAPE RE A

Made to Measure
1700-2000×825×630 mm
Pojemność do przelewu: 240 l
Waga: 130 kg
Zintegrowany przelew
Syfon *push-open*
z korkiem z materiału w komplecie

Wanna SILKSTONE® (mat), 1700-2000×825 mm*

11 590

13 360

VADESHREA/xx

* Długość półki wanny DECO SHAPE RE zostanie wykonana zgodnie z wymiarami podanymi przez klienta. Wymagane dołączenie do zamówienia w formie załącznika rysunku technicznego ze strony 40. Informację dotyczącą ilości otworów pod armaturę, ich średnicy oraz odległości między nimi dołączyć w formie załącznika do zamówienia. Możliwość zamówienia półki wokół wanny w dowolnym kolorze z dostępnej palety kolorów Matte PAA dla wanien (str. 43). Przygotowanie otworów pod armaturę w półce oraz wycięcie na podłączenie do kanalizacji (B lub C) jest wliczone w cenę produktu.

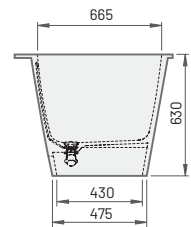
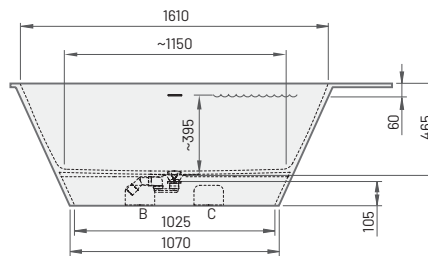
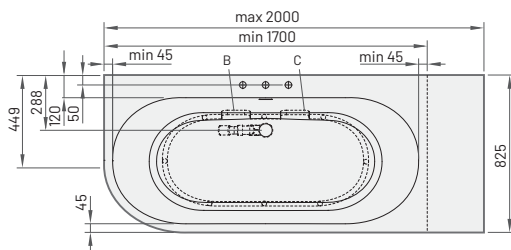

DECO SHAPE RE D

Made to Measure
1700-2000×825×630 mm
Pojemność do przelewu: 240 l
Waga: 130 kg
Zintegrowany przelew
Syfon *push-open*
z korkiem z materiału w komplecie

Wanna SILKSTONE® (mat), 1700-2000×825 mm*

11 590

13 360

VADESHRED/xx

* Długość półki wanny DECO SHAPE RE A zostanie wykonana zgodnie z wymiarami podanymi przez klienta. Wymagane dołączenie do zamówienia w formie załącznika rysunku technicznego ze strony 40. Informację dotyczącą ilości otworów pod armaturę, ich średnicy oraz odległości między nimi dołączyć w formie załącznika do zamówienia. Możliwość zamówienia półki wokół wanny w dowolnym kolorze z dostępnej palety kolorów Matte PAA dla wanien (str. 43). Przygotowanie otworów pod armaturę w półce oraz wycięcie na podłączenie do kanalizacji (B lub C) jest wliczone w cenę produktu.

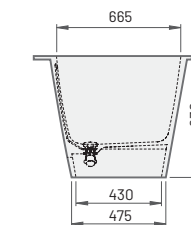
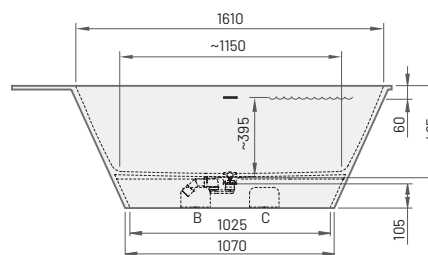
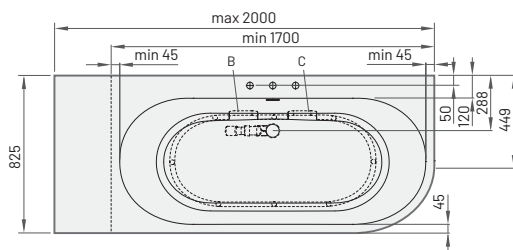

DECO SHAPE RE D, 1700-2000 x 825

Przykładowa umywalka OPUS MINI



OPUS MINI 600×440×100
umywalka OPUS MINI,
H = 100 mm, zintegrowane wsporniki
Cena PLN 2 820

Cennik umywarek OPUS MINI

Wysokość krawędzi blatu (H), mm	Długość blatu (L), mm									Niestandardowe wymiary i kształty
	450-550	551-800	801-1000	1001-1200	1201-1400	1401-1600	1601-1800	1801-2000	2001-2200	
H = 25, biała, 1 umywalka	2 260	2 370	2 600	2 830	3 060	3 290	3 520	3 740	4 000	Wycena indywidualna
H = 30-100, biała, 1 umywalka	2 720	2 820	3 100	3 370	3 650	3 930	4 210	4 480	4 780	
H = 110-150, biała, 1 umywalka	2 820	2 940	3 230	3 520	3 790	4 080	4 360	4 650	4 970	
H = 25, kolor z palety SILKSTONE®, 1 umywalka*	2 850	2 990	3 300	3 600	3 900	4 210	4 510	4 790	5 140	Wycena indywidualna
H = 30-100, kolor z palety SILKSTONE®, 1 umywalka*	3 310	3 450	3 800	4 140	4 490	4 840	5 190	5 530	5 920	
H = 110-150, kolor z palety SILKSTONE®, 1 umywalka*	3 410	3 570	3 940	4 290	4 630	5 000	5 340	5 700	6 100	
Opcjonalnie:										
Druga umywalka (Matte White / kolor z palety SILKSTONE®)**	830 / 1 130									Wycena indywidualna
Listwa przyścienna, h = 30 mm (zawsze w kolorze blatu)	480									
Panel ścienny, h = 60 - 200 mm Matte White	300	430	490	600	720	780	900	1020	1 130	
	kolor z palety SILKSTONE®									
Panel ścienny, h = 201 - 400 mm Matte White	600	780	1 020	1 200	1 430	1 600	1 790	2 030	2 210	
	kolor z palety SILKSTONE®									
Wieszak na ręcznik (za szt.)***	270									
Zaokrąglenie (tylko jeśli H = 25) lub ścięcie narożnika	270									
Dodatkowy wspornik montażowy 400 mm, Biały (za szt.)****	170									
Przygotowanie plików 2D / 3D przed produkcją*****	220									
Obróbka blatu, np. wycięcie otworu (za 1 szt.)	170									
Spust typu <i>push-open</i> z maskownicą (chrom lub SILKSTONE®)	320									
Maskownica syfonu (chrom lub SILKSTONE®)	280									

* Kolorowa miska jest dostępna tylko w kolorach Matte Cappelatte, Matte Grey, Matte Oyster. Uwaga! Kolory z palety granitowej są dostępne wyłącznie dla blatów;

** Druga umywalka jest możliwa, gdy długość blatu (L) wynosi co najmniej 900 mm;

*** Wieszak na ręcznik jest możliwy, gdy wysokość krawędzi blatu (H) wynosi co najmniej 100 mm a długość blatu (L) nie mniej niż 450 mm;

**** Standardowe wsporniki montażowe są w komplecie. Dodatkowe wsporniki powinny zostać zamówione jeśli: ściana ma słabą konstrukcję lub jeśli parametr H wynosi mniej niż 100 mm. Zaleca się montaż wspornika co nie mniej niż 900 mm długości (L) blatu. Wsporniki nie są wymagane, jeśli umywalka jest montowana na szafce;

***** Konsultacje techniczne, szczegółowe instrukcje montażu lub wykonanie rysunku za klienta.

Zamówienie powinno być złożone na uzupełnionym formularzu (zob. na str. 27).

Dopuszczalne są małe różnice kolorystyczne w odcieniu koloru białego umywalki i reszty blatu lub innych powierzchni płaskich.

W przypadku zaciemnianych zlewów widoczna będzie linia klejowa. Zobacz dostępną paletę kolorów SILKSTONE® na str. 43.

Dopuszczalne odchylenia położenia umywalki i wymiarów na blacie wynoszą +/- 5 mm.

Wymiary umywarek OPUS MINI

OPUS MINI
305×265 mm

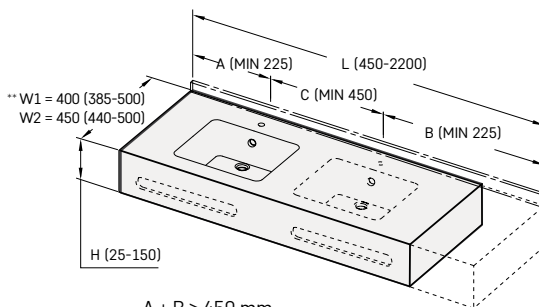
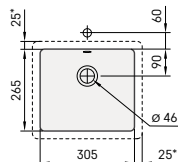

A + B ≥ 450 mm
A + B + C ≥ 900 mm

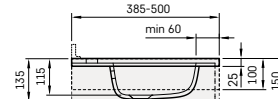

Dodatkowe
wsporniki
(400 mm)

*zewnętrzny obrys umywalki

Minimalna odległość środka otworu
na armaturę do ściany wynosi 55 mm.

** W1 = (min-max) w przypadku armatury ściennej
W2 = (min-max) w przypadku armatury nabladowej

Ceny katalogowe netto (bez VAT)

Przykładowa umywalka OPUS



OPUS 1200×450×100
umywalka OPUS,
H = 100 mm, ścięty narożnik,
zintegrowane wsporniki
Cena PLN 3 640 (3 370 + 270)



OPUS DUO 1200 × 450 × 150
2 umywalki OPUS,
H = 150 mm, wieszak na ręcznik,
listwa przyścienna, zintegrowane wsporniki
Cena PLN 5 100 (3 520 + 830 + 480 + 270)

Cennik umywarek OPUS

Wysokość krawędzi blatu (H), mm	Długość blatu (L), mm								Niestandardowe wymiary i kształty
	600-800	801-1000	1001-1200	1201-1400	1401-1600	1601-1800	1801-2000	2001-2200	
H = 25, biała, 1 umywalka	2 370	2 600	2 830	3 060	3 290	3 520	3 740	4 000	Wycena indywidualna
H = 30-100, biała, 1 umywalka	2 820	3 100	3 370	3 650	3 930	4 210	4 480	4 780	
H = 110-150, biała, 1 umywalka	2 940	3 230	3 520	3 790	4 080	4 360	4 650	4 970	
H = 25, kolor z palety SILKSTONE®, 1 umywalka*	2 990	3 330	3 600	3 900	4 210	4 510	4 790	5 140	Wycena indywidualna
H = 30-100, kolor z palety SILKSTONE®, 1 umywalka*	3 450	3 800	4 140	4 490	4 840	5 190	5 530	5 920	
H = 110-150, kolor z palety SILKSTONE®, 1 umywalka*	3 570	3 940	4 290	4 630	5 000	5 340	5 700	6 100	
Opcjonalnie:									Wycena indywidualna
Druga umywalka (Matte White / kolor z palety SILKSTONE®)**	830 / 1 130								
Listwa przyścienna, h = 30 mm (zawsze w kolorze blatu)	480								
Panel ścienny, h = 60 - 200 mm Matte White	430	490	600	720	780	900	1 020	1 130	
	kolor z palety SILKSTONE®								
Panel ścienny, h = 201 - 400 mm Matte White	490	600	720	780	960	1 020	1 130	1 260	
	kolor z palety SILKSTONE®								
Wieszak na ręcznik (za szt.)***	270								
Zaokrąglenie (tylko jeśli H = 25) lub ścięcie narożnika	270								
Dodatkowy wspornik montażowy 400 mm, Biały (za szt.)****	170								
Przygotowanie plików 2D / 3D przed produkcją*****	220								
Obróbka blatu, np. wycięcie otworu (za 1 szt.)	170								
Spust typu push-open z maskownicą (chrom lub SILKSTONE®)	320								
Maskownica syfonu (chrom lub SILKSTONE®)	280								

* Kolorowa miska jest dostępna tylko w kolorach Matte Cappelatte, Matte Grey, Matte Oyster. Uwaga!

Kolory z palety granitowej są dostępne wyłącznie dla blatów;

** Druga umywalka jest możliwa, gdy długość blatu (L) wynosi co najmniej 1200 mm;

*** Wieszak na ręcznik jest możliwy, gdy wysokość krawędzi blatu (H) wynosi co najmniej 100 mm a odległość między bokiem blatu a środkiem umywalki wynosi co najmniej (A, B ≥ 350 mm);

**** Standardowe wsporniki montażowe są w komplecie. Dodatkowe wsporniki powinny zostać zamówione jeśli: ściana ma słabą konstrukcję lub jeśli parametr H wynosi mniej niż 100 mm. Zaleca się montaż wspornika co nie mniej niż 900 mm długości (L) blatu. Wsporniki nie są wymagane, jeśli umywalka jest montowana na szafce;

***** Konsultacje techniczne, szczegółowe instrukcje montażu lub wykonanie rysunku za klienta.

Zamówienie powinno być złożone na uzupełnionym formularzu (zob. na str. 27).

Dopuszczalne są małe różnice kolorystyczne w odcieniu koloru białego umywalki i reszty blatu lub innych powierzchni płaskich.

W przypadku zaciemnianych zlewów widoczna będzie linia klejowa. Zobacz dostępną paletę kolorów SILKSTONE® na str. 43.

Dopuszczalne odchylenia położenia umywalki i wymiarów na blacie wynoszą +/-5 mm.

Wymiary umywarek OPUS

OPUS

470×270 mm

Przelew zintegrowany umieszczony w przedniej ścianie

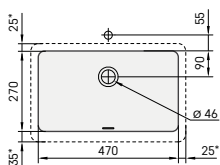

*zewewnętrzny obrys umywalki

Minimalna odległość środka otworu na armaturę do ściany wynosi 55 mm.

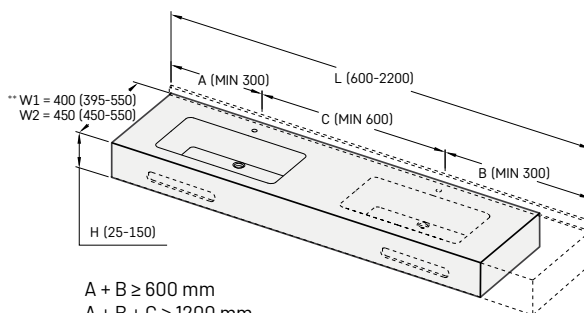

A + B ≥ 600 mm
A + B + C ≥ 1200 mm

** W1 = (min-max) w przypadku armatury ściennej
W2 = (min-max) w przypadku armatury nabladowej

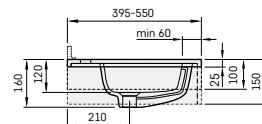

Dodatkowe wsporniki (400 mm)



UMYWALKI SILKSTONE® NA WYMIAR (MADE TO MEASURE)

Przykładowa umywalka OPUS GRANDE



OPUS GRANDE 1200×500×100
umywalka OPUS GRANDE,
H = 100 mm, zintegrowane
wsporniki
Cena PLN 3 720



OPUS GRANDE 1450×550×150
2 umywalki OPUS GRANDE,
H = 150 mm, listwa przyścienna,
wieszak na ręcznik, zintegrowane wsporniki
Cena PLN 6 250 (4 460 + 1 040 + 480 + 270)

Cennik umywarek OPUS GRANDE

Wysokość krawędzi blatu (H), mm	Długość blatu (L), mm								Niestandardowe wymiary i kształty
	700-800	801-1000	1001-1200	1201-1400	1401-1600	1601-1800	1801-2000	2001-2200	
H = 25, biała, 1 umywalka	2 630	2 890	3 140	3 390	3 640	3 890	4 140	4 430	Wycena indywidualna
H = 30-100, biała, 1 umywalka	3 120	3 420	3 720	4 020	4 320	4 620	4 930	5 270	
H = 110-150, biała, 1 umywalka	3 240	3 540	3 850	4 150	4 460	4 760	5 060	5 410	
H = 25, kolor z palety SILKSTONE®, 1 umywalka*	3 250	3 590	3 910	4 230	4 550	4 870	5 190	5 560	Wycena indywidualna
H = 30-100, kolor z palety SILKSTONE®, 1 umywalka*	3 740	4 120	4 500	4 860	5 240	5 600	5 980	6 400	
H = 110-150, kolor z palety SILKSTONE®, 1 umywalka*	3 870	4 250	4 620	4 990	5 370	5 740	6 110	6 550	
Opcjonalnie:									
Druga umywalka (Matte White / kolor z palety SILKSTONE®)**	1 040 / 1 490								Wycena indywidualna
Listwa przyścienna, h = 30 mm (zawsze w kolorze blatu)	480								
Panel ścienny, h = 60 - 200 mm Matte White	430	490	600	720	780	900	1 020	1 130	
kolor z palety SILKSTONE®	490	600	720	780	960	1 020	1 130	1 260	
Panel ścienny, h = 201 - 400 mm Matte White	780	1 020	1 200	1 430	1 600	1 790	2 030	2 210	
kolor z palety SILKSTONE®	960	1 130	1 370	1 610	1 840	2 090	2 380	2 560	
Wieszak na ręcznik (za szt.)***	270								
Zaokrąglenie (tylko jeśli H = 25) lub ścięcie narożnika	270								
Dodatkowy wspornik montażowy 400 mm, Biały (za szt.)****	170								
Przygotowanie plików 2D / 3D przed produkcją*****	220								
Obróbka blatu, np. wycięcie otworu (za 1 szt.)	170								
Spust typu <i>push-open</i> z maskownicą (chrom lub SILKSTONE®)	320								
Maskownica syfonu (chrom lub SILKSTONE®)	280								

* Kolorowa miska jest dostępna tylko w kolorach Matte Caffelatte, Matte Grey, Matte Oyster.

Uwaga! Kolory z palety granitowej są dostępne wyłącznie dla blatów;

** Druga umywalka jest możliwa, gdy długość blatu (L) wynosi co najmniej 1400 mm;

*** Wieszak na ręcznik jest możliwy, gdy wysokość krawędzi blatu (H) wynosi co najmniej 100 mm a długość blatu (L) nie mniej niż 700 mm;

**** Standardowe wsporniki montażowe są w komplecie. Dodatkowe wsporniki powinny zostać zamówione jeśli: ściana ma słabą konstrukcję lub jeśli parametr H wynosi mniej niż 100 mm. Zaleca się montaż wspornika co nie mniej niż 900mm długości (L) blatu. Wsporniki nie są wymagane, jeśli umywalka jest montowana na szafce;

***** Konsultacje techniczne, szczegółowe instrukcje montażu lub wykonanie rysunku za klienta.

Zamówienie powinno być złożone na uzupełnionym formularzu (zob. na str. 27). Dopuszczalne są małe różnice kolorystyczne w odcieniu koloru białego umywalki i reszty blatu lub innych powierzchni płaskich. W przypadku zaciemnianych zlewów widoczna będzie linia klejowa.

Zobacz dostępną paletę kolorów SILKSTONE® na str. 43. Dopuszczalne odchylenia położenia umywalki i wymiarów na blacie wynoszą +/- 5 mm.

Wymiary umywarek OPUS GRANDE

OPUS GRANDE

600×334 mm

Przelew zintegrowany umieszczony w przedniej ścianie

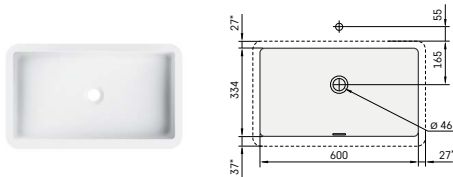

* zewnętrzny obrys umywalki

Minimalna odległość środka otworu na armaturę do ściany wynosi 55 mm

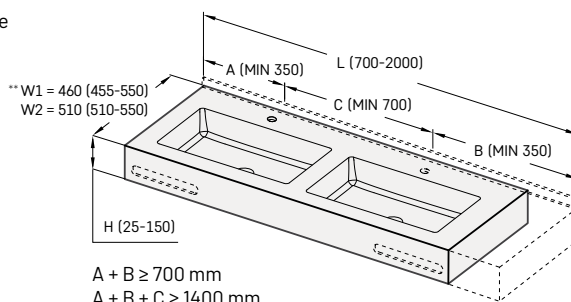

A + B ≥ 700 mm
A + B + C ≥ 1400 mm

** W1 = (min-max) w przypadku armatury ściennej
W2 = (min-max) w przypadku armatury nabladowej

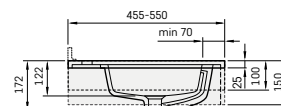

Dodatkowe wsporniki (400 mm)

UMYWALKI SILKSTONE® NA WYMIAR (MADE TO MEASURE)

Przykładowa umywalka ROUND



ROUND 500 x 500 x 150
umywalka ROUND,
H = 150 mm, zintegrowane wsporniki
Cena PLN 3 240



ROUND 1800 x 550 x 150
3 umywalki ROUND, H = 150 mm,
listwa przyścienna, zintegrowane wsporniki
Cena PLN 7 320 (4 760 + 1 040 + 1 040 + 480)

Cennik umywarek ROUND

Wysokość krawędzi blatu (H), mm	Długość blatu (L), mm								Niestandardowe wymiary i kształty
	500-800	801-1000	1001-1200	1201-1400	1401-1600	1601-1800	1801-2000	2001-2200	
H = 25, biała, 1 umywalka	2 630	2 890	3 140	3 390	3 640	3 890	4 140	4 430	Wycena indywidualna
H = 30-100, biała, 1 umywalka	3 120	3 420	3 720	4 020	4 320	4 620	4 930	5 270	
H = 110-150, biała, 1 umywalka	3 240	3 540	3 850	4 150	4 460	4 760	5 060	5 410	
H = 25, kolor z palety SILKSTONE®, 1 umywalka*	3 250	3 590	3 910	4 230	4 550	4 870	5 190	5 560	Wycena indywidualna
H = 30-100, kolor z palety SILKSTONE®, 1 umywalka*	3 740	4 120	4 500	4 860	5 240	5 600	5 980	6 400	
H = 110-150, kolor z palety SILKSTONE®, 1 umywalka*	3 870	4 250	4 620	4 990	5 370	5 740	6 110	6 550	
Opcjonalnie:									
Druga umywalka (Matte White / kolor z palety SILKSTONE®)**	1 040 / 1 490								Wycena indywidualna
Listwa przyścienna, h = 30 mm (zawsze w kolorze blatu)	480								
Panel ścienny, h = 60 - 200 mm Matte White	430	490	600	720	780	900	1 020	1 130	
kolor z palety SILKSTONE®	490	600	720	780	960	1 020	1 130	1 260	
Panel ścienny, h = 201 - 400 mm Matte White	780	1 020	1 200	1 430	1 600	1 790	2 030	2 210	
kolor z palety SILKSTONE®	960	1 130	1 370	1 610	1 840	2 090	2 380	2 560	
Wieszak na ręcznik (za szt.)***	270								
Zaokrąglenie (tylko jeśli H = 25) lub ścięcie narożnika	270								
Dodatkowy wspornik montażowy 480 mm, Biały (za szt.)****	170								
Przygotowanie plików 2D / 3D przed produkcją*****	220								
Obróbka blatu, np. wycięcie otworu (za 1 szt.)	170								
Spust typu push-open z maskownicą (chrom lub SILKSTONE®)	320								
Maskownica syfonu (chrom lub SILKSTONE®)	280								

* Kolorowa miska jest dostępna tylko w kolorach Matte Caffelatte, Matte Grey, Matte Oyster.

Uwaga! Kolory z palety granitowej są dostępne wyłącznie dla blatów;

** Druga umywalka jest możliwa, gdy długość blatu (L) wynosi co najmniej 1050 mm;

*** Wieszak na ręcznik jest możliwy, gdy wysokość krawędzi blatu (H) wynosi co najmniej 100 mm a długość blatu (L) nie mniej niż 500 mm;

**** Standardowe wsporniki montażowe są w komplecie. Dodatkowe wsporniki powinny zostać zamówione jeśli: ściana ma słabą konstrukcję lub jeśli parametr H wynosi mniej niż 100 mm. Zaleca się montaż wspornika co nie mniej niż 900 mm długości (L) blatu. Wsporniki nie są wymagane, jeśli umywalka jest montowana na szafce;

***** Konsultacje techniczne, szczegółowe instrukcje montażu lub wykonanie rysunku za klienta.

Zamówienie powinno być złożone na uzupełnionym formularzu (zob. na str. 27).

Dopuszczalne są małe różnice kolorystyczne w odcieniu koloru białego umywalki i reszty blatu lub innych powierzchni płaskich.

W przypadku zaciemnianych zlewów widoczna będzie linia klejowa. Zobacz dostępną paletę kolorów SILKSTONE® na str. 43.

Wymiary umywarek ROUND

ROUND
D 400 mm

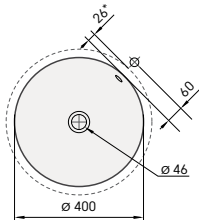

* zewnętrzny obrys umywalki

Minimalna odległość środka otworu na armaturę do ściany wynosi 55 mm.

** W1 = (min-max) w przypadku armatury ściennej
W2 = (min-max) w przypadku armatury nabladowej

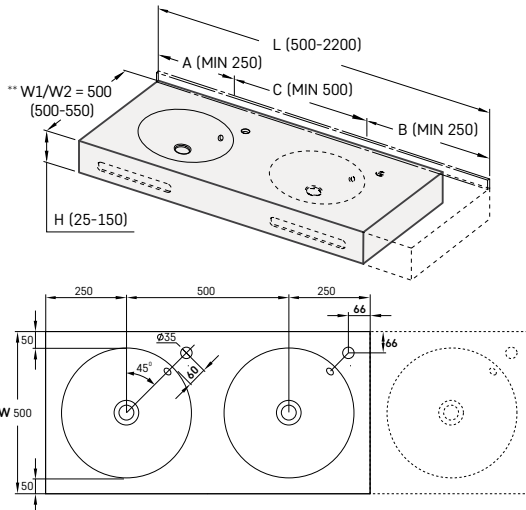

Minimalna długość blatu z umywalką ROUND z wycięciem na armaturę (45° od środka):
A + B ≥ 500 mm
A + B + C ≥ 1000 mm

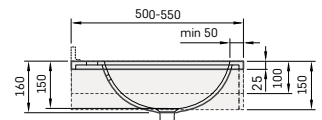

Dodatkowe wsporniki (480 mm)

Ceny katalogowe netto (bez VAT)

Przykładowa umywalka OVO



OVO DUO 1400 x 500 x 150
 2 umywalki OVO, H = 150 mm,
 wieszak na ręcznik, listwa przyścienna, zintegrowane wsporniki
Cena PLN 5940 (4 150 + 1 040 + 480 + 270)

Cennik umywarek OVO

Wysokość krawędzi blatu (H), mm	Długość blatu (L), mm								Niestandardowe wymiary i kształty
	650-800	801-1000	1001-1200	1201-1400	1401-1600	1601-1800	1801-2000	2001-2200	
H = 25, biała, 1 umywalka	2 630	2 890	3 140	3 390	3 640	3 890	4 140	4 430	Wycena indywidualna
H = 30-100, biała, 1 umywalka	3 120	3 420	3 720	4 020	4 320	4 620	4 930	5 270	
H = 110-150, biała, 1 umywalka	3 240	3 540	3 850	4 150	4 460	4 760	5 060	5 410	
H = 25, kolor z palety SILKSTONE®, 1 umywalka*	3 250	3 590	3 910	4 230	4 550	4 870	5 190	5 560	Wycena indywidualna
H = 30-100, kolor z palety SILKSTONE®, 1 umywalka*	3 740	4 120	4 500	4 860	5 240	5 600	5 980	6 400	
H = 110-150, kolor z palety SILKSTONE®, 1 umywalka*	3 870	4 250	4 620	4 990	5 370	5 740	6 110	6 550	
Opcjonalnie:									
Druga umywalka (Matte White / kolor z palety SILKSTONE®)**	1 040 / 1 490								Wycena indywidualna
Listwa przyścienna, h = 30 mm (zawsze w kolorze blatu)	480								
Panel ścienny, h = 60 - 200 mm Matte White	430	490	600	720	780	900	1 020	1 130	
	kolor z palety SILKSTONE®								
Panel ścienny, h = 201 - 400 mm Matte White	780	1 020	1 200	1 430	1 600	1 790	2 030	2 210	
	kolor z palety SILKSTONE®								
Wieszak na ręcznik (za szt.)***	270								
Zaokrąglenie (tylko jeśli H = 25) lub ścięcie narożnika	270								
Dodatkowy wspornik montażowy 400 / 480 mm, Biały (za szt.)****	170								
Przygotowanie plików 2D / 3D przed produkcją*****	220								
Obróbka blatu, np. wycięcie otworu (za 1 szt.)	170								
Spust typu <i>push-open</i> z maskownicą (chrom lub SILKSTONE®)	320								
Maskownica syfonu (chrom lub SILKSTONE®)	280								

* Druga umywalka jest możliwa, gdy długość blatu (L) wynosi co najmniej 1250 mm;

** Wieszak na ręcznik jest możliwy, gdy wysokość krawędzi blatu (H) wynosi co najmniej 100 mm a długość blatu (L) nie mniej niż 650 mm;

*** Standardowe wsporniki montażowe są w komplecie. Dodatkowe wsporniki powinny zostać zamówione jeśli: ściana ma słabą konstrukcję lub jeśli parametr H wynosi mniej niż 100 mm. Zaleca się montaż wspornika co nie mniej niż 900 mm długości (L) blatu. Wsporniki nie są wymagane, jeśli umywalka jest montowana na szafce;

**** Konsultacje techniczne, szczegółowe instrukcje montażu lub wykonanie rysunku za klienta.

Zamówienie powinno być złożone na uzupełnionym formularzu (zob. na str. 27).

Dopuszczalne są małe różnice kolorystyczne w odcieniu koloru białego umywalki i reszty blatu lub innych powierzchni płaskich.

W przypadku zaciemnianych zlewów widoczna będzie linia klejowa. Zobacz dostępną paletę kolorów SILKSTONE® na str. 43.

Wymiary umywarek OVO

OVO
 500 x 320 mm

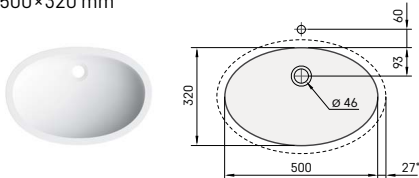

* zewnętrzny obrys umywalki

Minimalna odległość środka otworu na armaturę do ściany wynosi 55 mm.

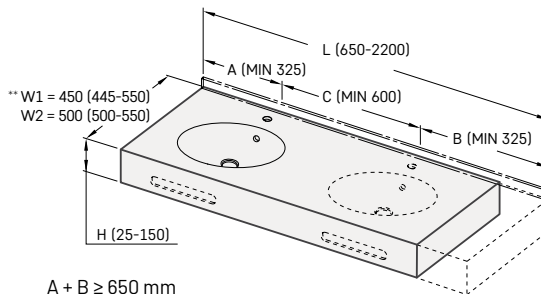

A + B ≥ 650 mm
 A + B + C ≥ 1250 mm

** W1 = (min-max) w przypadku armatury ściennej
 W2 = (min-max) w przypadku armatury nabladowej

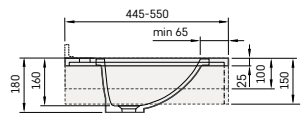

Dodatkowe wsporniki
 (400 mm, jeśli W 480-499 mm)
 (480 mm, jeśli W 500-550 mm)

Ceny katalogowe netto (bez VAT)

Przykładowa umywalka PIANO



PIANO DUO 1600×600×150
2 umywalki PIANO, panel (H = 150 mm),
listwa przyścienna, zintegrowane wsporniki
Cena PLN 6 410 (4 890 + 1 040 + 480)

Cennik umywalk PIANO

Wysokość krawędzi blatu (H), mm	Długość blatu (L), mm								Niestandardowe wymiary i kształty
	700-800	801-1000	1001-1200	1201-1400	1401-1600	1601-1800	1801-2000	2001-2200	
H = 25, biała, 1 umywalka	2 810	3 100	3 400	3 700	3 980	4 270	4 570	4 880	Wycena indywidualna
H = 30-100, biała, 1 umywalka	3 360	3 710	4 060	4 410	4 760	5 110	5 460	5 830	
H = 110-150, biała, 1 umywalka	3 490	3 850	4 190	4 530	4 890	5 240	5 570	5 970	
H = 25, kolor z palety SILKSTONE®, 1 umywalka*	3 440	3 800	4 170	4 530	4 890	5 260	5 620	6 020	Wycena indywidualna
H = 30-100, kolor z palety SILKSTONE®, 1 umywalka*	3 980	4 410	4 830	5 250	5 670	6 090	6 510	6 970	
H = 110-150, kolor z palety SILKSTONE®, 1 umywalka*	4 120	4 550	4 960	5 370	5 810	6 220	6 620	7 110	
Opcjonalnie:									
Druga umywalka (Matte White / kolor z palety SILKSTONE®)**	1 040 / 1 590								Wycena indywidualna
Listwa przyścienna, h = 30 mm (zawsze w kolorze blatu)	480								
Panel ścienny, h = 60 - 200 mm Matte White	430	490	600	720	780	900	1 020	1 130	
	kolor z palety SILKSTONE®	490	600	720	780	960	1 020	1 130	
Panel ścienny, h = 201 - 400 mm Matte White	780	1 020	1 200	1 430	1 600	1 790	2 030	2 210	
	kolor z palety SILKSTONE®	960	1 130	1 370	1 610	1 840	2 090	2 380	
Wieszak na ręcznik (za szt.)***	270								
Zaokrąglenie (tylko jeśli H = 25) lub ścięcie narożnika	270								
Dodatkowy wspornik montażowy 480 mm, Biały (za szt.)****	170								
Przygotowanie plików 2D / 3D przed produkcją*****	220								
Obróbka blatu, np. wycięcie otworu (za 1 szt.)	170								
Spust typu <i>push-open</i> z maskownicą (chrom lub SILKSTONE®)	320								
Maskownica syfonu (chrom lub SILKSTONE®)	280								

* Kolorowa miska jest dostępna tylko w kolorach Matte Caffelatte, Matte Grey, Matte Oyster.

Uwaga! Kolory z palety granitowej są dostępne wyłącznie dla blatów;

** Druga umywalka jest możliwa, gdy długość blatu (L) wynosi co najmniej 1400 mm;

*** Wieszak na ręcznik jest możliwy, gdy wysokość krawędzi blatu (H) wynosi co najmniej 100 mm a długość blatu (L) nie mniej niż 700 mm;

**** Standardowe wsporniki montażowe są w komplecie. Dodatkowe wsporniki powinny zostać zamówione jeśli: ściana ma słabą konstrukcję lub jeśli parametr H wynosi mniej niż 100 mm.

Zaleca się montaż wspornika co nie mniej niż 900 mm długości (L) blatu. Wsporniki nie są wymagane, jeśli umywalka jest montowana na szafce;

***** Konsultacje techniczne, szczegółowe instrukcje montażu lub wykonanie rysunku za klienta.

Zamówienie powinno być złożone na uzupełnionym formularzu (zob. na str. 27).

Dopuszczalne są małe różnice kolorystyczne w odcieniu koloru białego umywalki i reszty blatu lub innych powierzchni płaskich.

W przypadku zaciemnianych zlewów widoczna będzie linia klejowa. Zobacz dostępną paletę kolorów SILKSTONE® na str. 43.

Wymiary umywalk PIANO

PIANO
560×420 mm

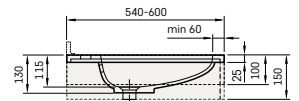
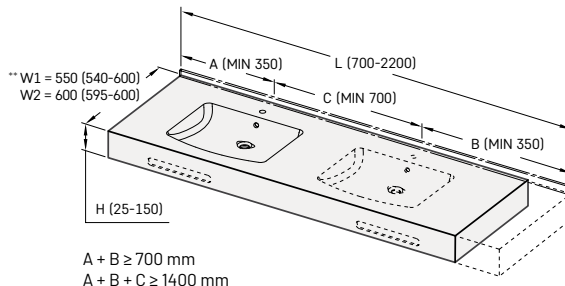
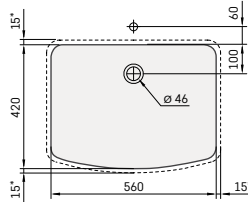

* zewnętrzny obrys umywalki

Minimalna odległość środka otworu na armaturę do ściany wynosi 55 mm.

** W1 = (min-max) w przypadku armatury ściennej
W2 = (min-max) w przypadku armatury nabladowej

Dodatkowe wsporniki (480 mm)

Ceny katalogowe netto (bez VAT)

Przykładowa umywalka CREDO



CREDO 1200×600×25
 umywalka CREDO, blat bez panelu (H = 25 mm),
 listwa przyścienna, 3 Dodatkowe wsporniki
Cena PLN 4 390 (3 400 + 480 + 170 + 170 + 170)

Cennik umywalk CREDO

Wysokość krawędzi blatu (H), mm	Długość blatu (L), mm								Niestandardowe wymiary i kształty
	600-800	801-1000	1001-1200	1201-1400	1401-1600	1601-1800	1801-2000	2001-2200	
H = 25, biała, 1 umywalka	2 810	3 100	3 400	3 700	3 980	4 270	4 570	4 880	Wycena indywidualna
H = 30-100, biała, 1 umywalka	3 360	3 710	4 060	4 410	4 760	5 110	5 460	5 830	
H = 110-150, biała, 1 umywalka	3 490	3 850	4 190	4 530	4 890	5 240	5 570	5 970	
H = 25, kolor z palety SILKSTONE®, 1 umywalka*	3 440	3 800	4 170	4 530	4 890	5 260	5 620	6 020	Wycena indywidualna
H = 30-100, kolor z palety SILKSTONE®, 1 umywalka*	3 980	4 410	4 830	5 250	5 670	6 090	6 510	6 970	
H = 110-150, kolor z palety SILKSTONE®, 1 umywalka*	4 120	4 550	4 960	5 370	5 810	6 220	6 620	7 110	
Opcjonalnie:									
Druga umywalka (Matte White / kolor z palety SILKSTONE®)**	1 040 / 1 590								Wycena indywidualna
Listwa przyścienna, h = 30 mm (zawsze w kolorze blatu)	480								
Panel ścienny, h = 60 - 200 mm Matte White	430	490	600	720	780	900	1 020	1 130	
kolor z palety SILKSTONE®	490	600	720	780	960	1 020	1 130	1 260	
Panel ścienny, h = 201 - 400 mm Matte White	780	1 020	1 200	1 430	1 600	1 790	2 030	2 210	
kolor z palety SILKSTONE®	960	1 130	1 370	1 610	1 840	2 090	2 380	2 560	
Wieszak na ręcznik (za szt.)***	270								
Zaokrąglenie (tylko jeśli H = 25) lub ścięcie narożnika	270								
Dodatkowy wspornik montażowy 480 mm, Biały (za szt.)****	170								
Przygotowanie plików 2D / 3D przed produkcją*****	220								
Obróbka blatu, np. wycięcie otworu (za 1 szt.)	170								
Spust typu push-open z maskownicą (chrom lub SILKSTONE®)	320								
Maskownica syfonu (chrom lub SILKSTONE®)	280								

- * Kolorowa miska jest dostępna tylko w kolorach Matte Caffelatte, Matte Grey, Matte Oyster.
- Uwaga! Kolory z palety granitowej są dostępne wyłącznie dla blatów;
- ** Druga umywalka jest możliwa, gdy długość blatu (L) wynosi co najmniej 1200 mm;
- *** Wieszak na ręcznik jest możliwy, gdy wysokość krawędzi blatu (H) wynosi co najmniej 100 mm a odległość między bokiem blatu a środkiem umywalki wynosi co najmniej (A, B ≥ 350 mm);
- **** Standardowe wsporniki montażowe są w komplecie. Dodatkowe wsporniki powinny zostać zamówione jeśli: ściana ma słabą konstrukcję lub jeśli parametr H wynosi mniej niż 100 mm. Zaleca się montaż wspornika co nie mniej niż 900mm długości (L) blatu. Wsporniki nie są wymagane, jeśli umywalka jest montowana na meblach;
- ***** Konsultacje techniczne, szczegółowe instrukcje montażu lub wykonanie rysunku za klienta.

Zamówienie powinno być złożone na uzupełnionym formularzu (zob. na str. 27).
 Dopuszczalne są małe różnice kolorystyczne w odcieniu koloru białego umywalki i reszty blatu lub innych powierzchni płaskich.
 W przypadku zaciemnianych zlewów widoczna będzie linia klejowa. Zobacz dostępną paletę kolorów SILKSTONE® na str. 43.

Wymiary umywalk CREDO

CREDO
 475 × 430 mm
 zintegrowany przelew

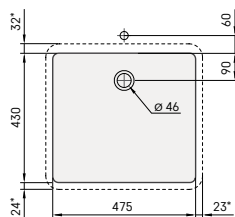

* zewnętrzny obrys umywalki

Minimalna odległość środka otworu na armaturę do ściany wynosi 55 mm.

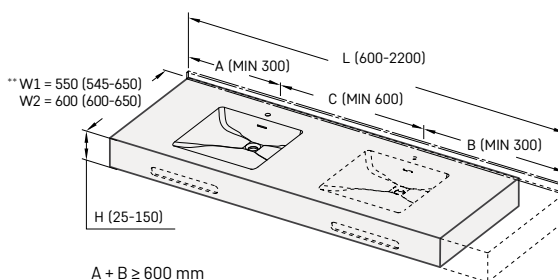

A + B ≥ 600 mm
 A + B + C ≥ 1200 mm

** W1 = (min-max) w przypadku armatury ściennej
 W2 = (min-max) w przypadku armatury nabełkowej

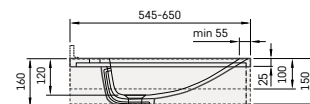

Dodatkowe wsporniki (480 mm)

Ceny katalogowe netto (bez VAT)

Przykładowa umywalka QUADRO



QUADRO 1200×480×100
umywalka QUADRO,
H = 100 mm, zintegrowane wsporniki
Cena PLN 4 730

Cennik umywalk QUADRO

Wysokość krawędzi blatu (H), mm	Długość blatu (L), mm							Niestandardowe wymiary i kształty
	800-1000	1001-1200	1201-1400	1401-1600	1601-1800	1801-2000	2001-2200	
H = 25, biała, 1 umywalka	4 110	4 420	4 680	4 990	5 190	5 650	6 020	Wycena indywidualna
H = 30-100, biała, 1 umywalka	4 420	4 730	5 140	5 390	5 810	6 170	6 530	
H = 110-150, biała, 1 umywalka	4 880	5 240	5 650	6 020	6 420	6 790	7 250	
H = 25, kolor z palety SILKSTONE®, 1 umywalka*	4 890	5 250	5 560	6 020	6 330	6 850	7 310	Wycena indywidualna
H = 30-100, kolor z palety SILKSTONE®, 1 umywalka*	5 200	5 560	6 020	6 420	6 940	7 370	7 820	
H = 110-150, kolor z palety SILKSTONE®, 1 umywalka*	5 660	6 070	6 530	7 050	7 560	7 980	8 540	
Opcjonalnie:								
Druga umywalka (Matte White / kolor z palety SILKSTONE®)**	1 660 / 2 280							Wycena indywidualna
Listwa przysścienna, h = 30 mm (zawsze w kolorze blatu)	480							
Panel ścienny, h = 60 - 200 mm Matte White kolor z palety SILKSTONE®	490	600	720	780	900	1020	1130	
	600	720	780	960	1020	1130	1260	
Panel ścienny, h = 201 - 400 mm Matte White kolor z palety SILKSTONE®	1020	1200	1430	1600	1790	2030	2210	
	1130	1370	1610	1840	2090	2380	2560	
Wieszak na ręcznik (za szt.)***	270							
Zaokrąglenie (tylko jeśli H = 25) lub ścięcie narożnika	270							
Dodatkowy wspornik montażowy 480 mm, Biały (za szt.)****	170							
Przygotowanie plików 2D / 3D przed produkcją*****	220							
Obróbka blatu, np. wycięcie otworu (za 1 szt.)	170							

* Kolorowa miska jest dostępna tylko w kolorach Matte Caffelatte, Matte Grey, Matte Oyster.

Uwaga! Kolory z palety granitowej są dostępne wyłącznie dla blatów;

** Druga umywalka jest możliwa, gdy długość blatu (L) wynosi co najmniej 1600 mm;

*** Wieszak na ręcznik jest możliwy, gdy wysokość krawędzi blatu (H) wynosi co najmniej 100 mm a długość blatu (L) nie mniej niż 800 mm;

**** Standardowe wsporniki montażowe są w komplecie. Dodatkowe wsporniki powinny zostać zamówione jeśli: ściana ma słabą konstrukcję lub jeśli parametr H wynosi mniej niż 100 mm. Zaleca się montaż wspornika co nie mniej niż 900 mm długości (L) blatu. Wsporniki nie są wymagane, jeśli umywalka jest montowana na szafce;

***** Konsultacje techniczne, szczegółowe instrukcje montażu lub wykonanie rysunku za klienta.

Zamówienie powinno być złożone na uzupełnionym formularzu (zob. na str. 27).

Dopuszczalne są małe różnice kolorystyczne w odcieniu koloru białego umywalki i reszty blatu lub innych powierzchni płaskich.

W przypadku zaciemnianych zlewów widoczna będzie linia klejowa. Zobacz dostępną paletę kolorów SILKSTONE® na str. 43.

Wymiary umywalk QUADRO

QUADRO

680×290mm

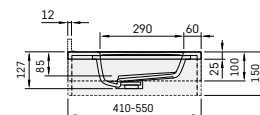
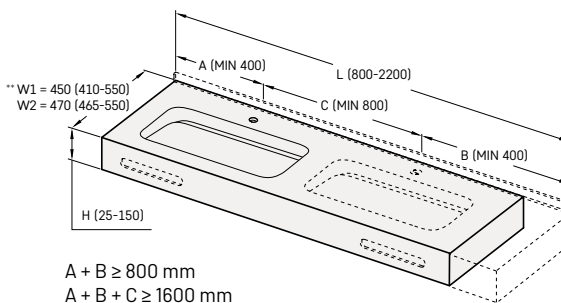
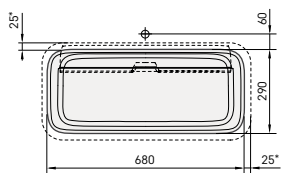

A + B ≥ 800 mm
A + B + C ≥ 1600 mm

* zewnętrzny obrys umywalki

Minimalna odległość środka otworu na armaturę do ściany wynosi 55 mm.

** W1 = (min-max) w przypadku armatury ściennej
W2 = (min-max) w przypadku armatury nabladowej



Formularz zamówienia umywalk na wymiar (MADE TO MEASURE)

1. Zaznacz wybraną umywalkę:

Uwzględnij wskazane w opisie umywalki wymagania co do wymiarów blatu!



OPUS MINI 300 x 265 mm
 * W1=400(385-500)mm
 W2=450(440-500)mm
 WM= min. 60 mm; WW=265 mm
 WB= min. 60 mm
 L=450-2200; H=25-150 mm
 A+B ≥ 450 mm
 A+B+C ≥ 900 mm
 Na szafce:
 W1= min. 385; W2= min. 440 mm



OPUS 470 x 270 mm
 * W1=400(395-550)mm
 W2=450(450-550)mm
 WM= min. 55 mm; WW=270 mm
 WB= min. 70 mm
 L=600-2200; H=25-150 mm
 A+B ≥ 600 mm
 A+B+C ≥ 1200 mm
 Na szafce:
 W1= min. 395; W2= min. 450



OPUS GRANDE 600 x 334 mm
 * W1=460(455-550)mm
 W2=510(510-550)mm
 WM= min. 55 mm; WW=334 mm
 WB= min. 70 mm
 L=700-2200; H=25-150 mm
 A+B ≥ 700 mm
 A+B+C ≥ 1400 mm
 Na szafce:
 W1= min. 455; W2= min. 510

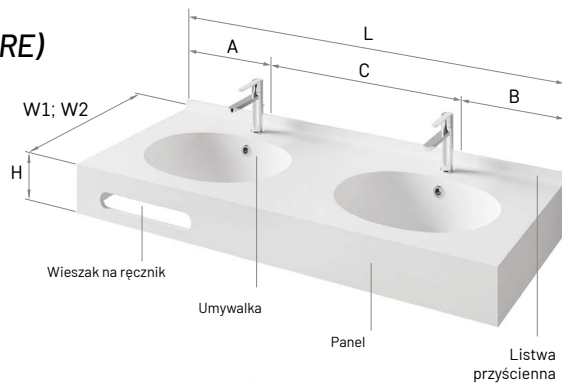

OVO 500 x 320 mm
 * W1=450(445-550)mm
 W2=500(500-550)mm
 WM= min. 60 mm; WW=320 mm
 WB= min. 65 mm
 L=650-2200; H=25-150 mm
 A+B ≥ 650 mm
 A+B+C ≥ 1250 mm
 Na szafce:
 W1= min. 445; W2= min. 500 mm



CREDO 475 x 430 mm
 * W1=550(545-650)mm
 W2=600(600-650)mm
 WM= min. 60 mm; WW=430 mm
 WB= min. 55 mm
 L=600-2200; H=25-150 mm
 A+B ≥ 600 mm
 A+B+C ≥ 1200 mm
 Na szafce:
 W1= min. 545; W2= min. 600 mm



PIANO 560 x 420 mm
 * W1=550(540-600)mm
 W2=600(595-600)mm
 WM= min. 60 mm; WW=420 mm
 WB= min. 60 mm
 L=700-2200; H=25-150 mm
 A+B ≥ 700 mm
 A+B+C ≥ 1400 mm
 Na szafce:
 W1= min. 540; W2= min. 595 mm



STRETTO 378 x 180 mm
 * W1=300(280-400)mm
 W2=350(335-400)mm
 WM= min. 50; WW=180 mm
 WB= min. 60 / 50 mm
 L=550/500-2200; H=150 mm
 A+B ≥ 550/500 mm
 A+B+C ≥ 1100 / 1000 mm
 Na szafce:
 W1= min. 280; W2= min. 335 mm



ROUND D 400 mm
 * W1=500(500-550)mm
 W2=500(500-550)mm
 WM= min. 60; WW=400 mm
 WB= min. 50 mm
 L=600-2200; H=25-150 mm
 A+B ≥ 500 mm
 A+B+C ≥ 1000 mm
 Na szafce:
 W1 & W2= min. 500 mm



QUADRO 680 x 290 mm
 * W1=450(410-550)mm
 W2=470(465-550)mm
 WM= min. 60; WW=290 mm
 WB= 60 mm
 L=800-2200; H=25-150 mm
 A+B ≥ 800 mm
 A+B+C ≥ 1600 mm
 Na szafce:
 W1= min. 410; W2= min. 465 mm
 Brak otworu przelewowego

W1=(min-max) w przypadku armatury ściennej

W2=(min-max) w przypadku armatury nabladowej. Dopuszczalne odchylenia od wewnętrznego wymiaru umywalki i jego umieszczenia na blacie wynoszą +/-5 mm.

2. Zaznacz liczbę umywalk. Wpisz wymiary blatu. Zaznacz jeśli potrzebujesz wieszak na ręcznik (300 x 35 mm)**.

Zarysuj trójkąt ▽ jeśli potrzebujesz panel z danej strony:

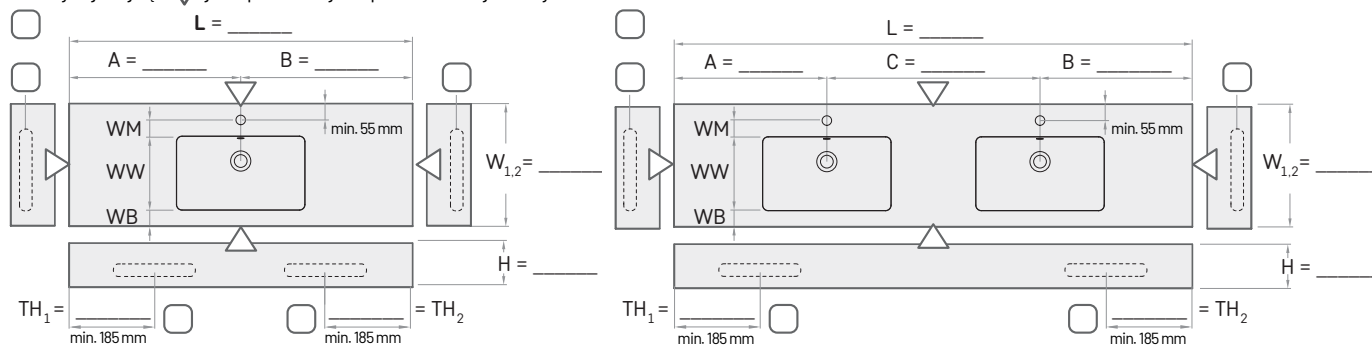

**Uchwyty na ręcznik TH1, TH2 są możliwe do wykonania jeśli wysokość panelu (H) wynosi co najmniej 100 mm i jego położenie, jeśli nie zaznaczono inaczej, określi producent.

3. Wybierz rodzaj armatury - wiercenie otworu w blacie bez dodatkowych opłat***

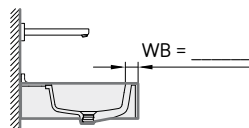
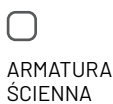
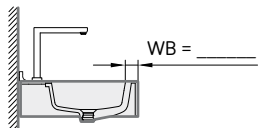

4. Wybierz umiejscowienie umywalki:



5. Zaznacz jeśli zamawiasz zintegrowaną listwę przysięciana lub panel przysięciana o grubości 12 mm na całą długość blatu umywalki (L):

- listwa przysięciana (h=30mm) panel przysięciana h=_____ mm (h=60 - 400 mm) NIE

- Blat na szafce

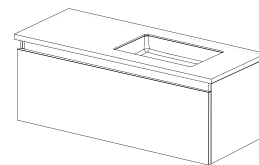

6. Zaznacz jeśli blat i umywalka, panele mają być w kolorze SILKSTONE® dla MTM (wybierz kolor z palety dostępnych kolorów):

- Umywalka: MATTE WHITE KOLOR SILKSTONE® _____
 Blat i panele: MATTE WHITE KOLOR SILKSTONE® _____
(misa umywalki zawsze Matte White, Matte Caffelatte, Matte Grey, Matte Oyster)

7. Zaznacz, jeśli wsporniki montażowe są potrzebne. Zapoznaj się z zalecaną liczbą wsporników**:

- 1 szt. 2 szt. NIE
 3 szt. (L ≥ 1200 mm) 4 szt. (L ≥ 1600 mm) zintegrowane wsporniki (H ≥ 100 mm), wliczone w cenę

8. Zaznacz, jeśli należy: zaokrąglić narożniki blatu (możliwe tylko gdy wysokość krawędzi blatu wynosi co najmniej 25mm) lub wykonać inną obróbkę:

- Zaokrąglenie*** Żłobienie*** Cięcie*** NIE

9. Zaznacz, jeśli przelew jest potrzebny (wliczono w cenę):

TAK NIE z wyjątkiem Quadro.

10. Zaznacz rodzaj spustu:

- Zawsze otwarty, maskownica SILKSTONE® (DEIZSNOP/00)
 Zawsze otwarty, maskownica chromowana (L2264)
 Spust typu push-open, maskownica SILKSTONE® (DEIZSLICK/00) (tylko do umywalk z przelewem)
 Spust typu push-open z chromowaną maskownicą (L32UM) (tylko do umywalk z przelewem)



Spust

*** WAŻNE! Należy wypełnić wszystkie punkty w formularzu oraz uzupełnić wymiary na rysunku, określić umiejscowienie umywalki, otworów na armaturę, zaokrąglenie narożników, wycięcia oraz wszelkie niestandardowe życzenia np. wycięcia, wyżłobienia, nietypowo wąskie blaty bez otworów na armaturę itp. Jeśli parametr WB nie zostanie określony w punkcie 3, to miska umywalki i otwór na armaturę zostaną wykonane wg standardowych wymiarów zawartych na rysunku wyrobu standardowego (punkt 1.). Zintegrowane wsporniki są wliczone w cenę i są dostępne tylko gdy wielkość H jest równa lub większa niż 100mm. Metalowe wsporniki montażowe powinny być dodatkowo zamówione (za dodatkową opłatą) jeśli ścianą ma słabą konstrukcję lub jeśli wysokość H wynosi mniej niż 100mm. Wsporniki nie są wymagane, gdy umywalka jest umieszczona na szafce.

Ceny umywalk FLOW

FLOW 45

600-3000 × 450 × 160 mm

Kolor – Matte White

Armatura montowana tylko na ścianie

Wsporniki – zintegrowane

Wysokość krawędzi blatu (H), mm	Długość blatu (L), mm					Niestandardowe wymiary i kształty
	600-1000	1001-1500	1501-2000	2001-2500	2501-3000	
FLOW 45, H = 160, SILKSTONE® (IFLOW450/00)	6 620	9 110	11 590	14 090	16 570	Wycena indywidualna

* Umiejscowienie odpływu i wspornika jest określane indywidualnie.

Opcjonalnie:

Listwa przyścienna, h = 30 mm (zintegrowana)	480					Wycena indywidualna
Panel ścienny, h = 60 - 200 mm Matte White	490	780	1 020	1 260	1 490	
(oddzielnie) kolor z palety SILKSTONE®	660	960	1 130	1 430	1 670	
Panel ścienny, h = 201 - 400 mm Matte White	1 020	1 610	2 030	2 380	2 740	
(oddzielnie) kolor z palety SILKSTONE®	1 130	1 840	2 380	2 740	3 150	

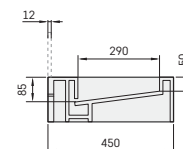
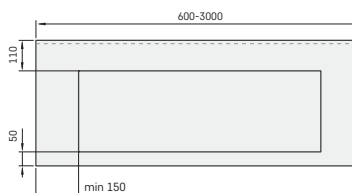
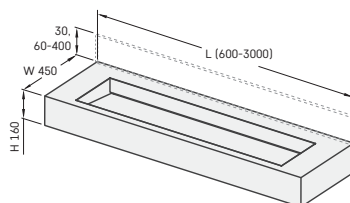

FLOW 50

600-3000 × 500 × 160 mm

Kolor – Matte White

Armatura ścienna lub nablutowa

Wsporniki – zintegrowane

Wysokość krawędzi blatu (H), mm	Długość blatu (L), mm					Niestandardowe wymiary i kształty
	600-1000	1001-1500	1501-2000	2001-2500	2501-3000	
FLOW 50, H = 160, SILKSTONE®* (IFLOW500/00)	7 270	9 760	12 250	14 730	17 230	Wycena indywidualna

* Liczba i umiejscowienie armatury, odpływów i zintegrowanych wsporników jest określana indywidualnie

Opcjonalnie:

Listwa przyścienna, h = 30 mm (zintegrowana)	480					Wycena indywidualna
Panel ścienny, h = 60 - 200 mm Matte White	490	780	1 020	1 260	1 490	
(oddzielnie) kolor z palety SILKSTONE®	600	960	1 130	1 430	1 670	
Panel ścienny, h = 201 - 400 mm Matte White	1 020	1 610	2 030	2 380	2 740	
(oddzielnie) kolor z palety SILKSTONE®	1 130	1 840	2 380	2 740	3 150	

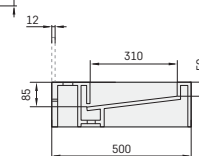
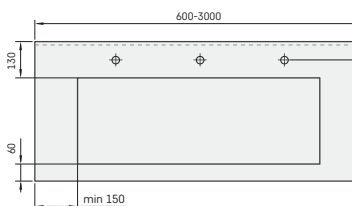
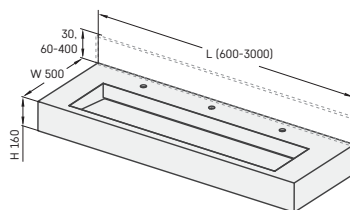

Formularz zamówienia umywalk FLOW 45/50

1. Wybierz rodzaj umywalki:

Uwzględnij wymagania techniczne co do minimalnych wymiarów blatu!

- | | |
|----------------------------------|----------------------------------|
| <input type="checkbox"/> FLOW 45 | <input type="checkbox"/> FLOW 50 |
| W = 450 mm | W = 500 mm |
| W1 = 50 mm | W1 = 60 mm |
| W2 = 110 mm | W2 = 130 mm |
| L = 600-3000 × 160 mm | L = 600-3000 × 160 mm |
| A + B ≥ 300 mm | A + B ≥ 300 mm |
| A + B + C ≥ 600 mm | A + B + C ≥ 600 mm |

UWAGA! Otwory na armaturę są niedostępne dla umywalki FLOW 45.
Dopuszczalne odchylenie pozycji umywalki i wymiarów na blacie wynosi +/- 5 mm.

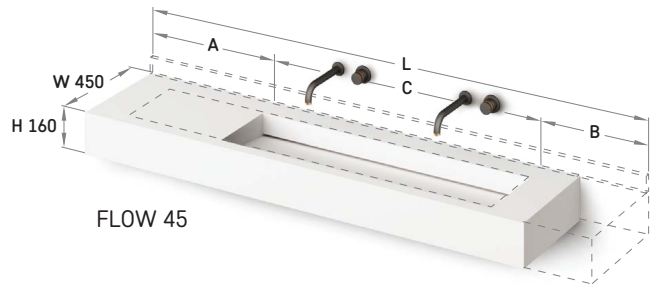

FLOW 45

2. Podaj wymiary umywalki:

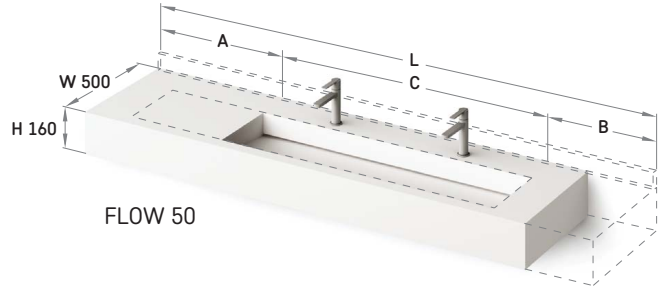
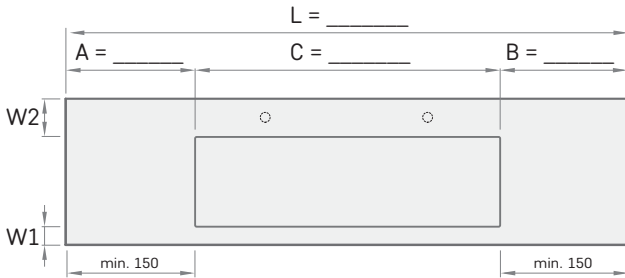

FLOW 50

3. Rodzaj i liczba armatury. W przypadku armatury umywalkowej należy określić ich liczbę i położenie:

- armatura ścienna armatura nabalotowa (tylko FLOW 50)

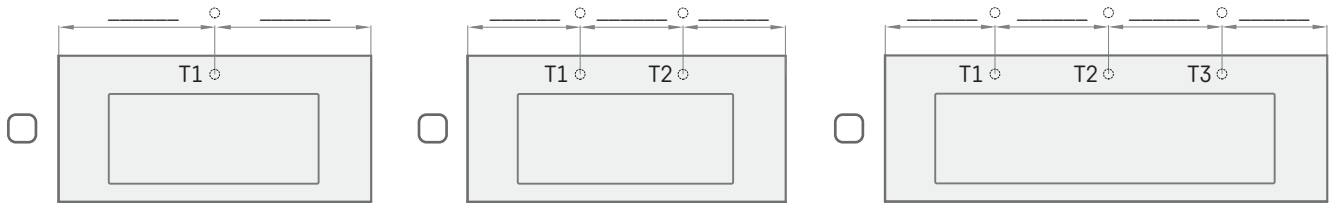

4. Wskaż położenie i liczbę otworów na odpływ:

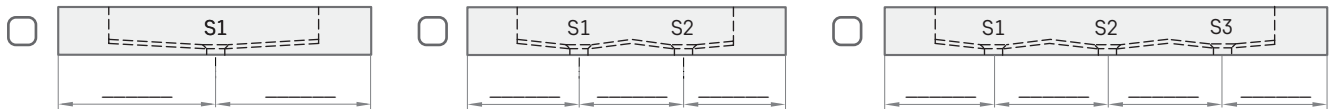

5. Zaznacz jeśli zamawiasz listwę przyścienną lub panel przyścienny (o grubości 12mm) i długości równej długości blatu (L):

- listwa przyścienna (h=30mm) Panel przyścienny h = _____ mm (h = 60 - 400 mm) NIE

7. Zaznacz jeśli jest potrzeba dodatkowa obróbka (np. wycięcie na koszt na śmieci lub na dozownik mydła itp.)

- TAK** NIE

8. Komentarz:

6. Zaznacz pozycję umywalki względem ściany:

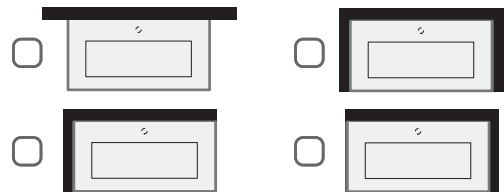

** WAŻNE! Należy wypełnić wszystkie punkty w formularzu oraz uzupełnić wymiary na rysunku, określić umiejscowienie umywalki, otworów na baterię (jeśli w ogóle są potrzebne) i odpływ(y). Umywalka nie na przelewu. Dodatkowa obróbka (np. wycięcia oraz wszelkie niestandardowe życzenia) wymagają przesłania dodatkowego rysunku. Zintegrowane wsporniki są wliczone w cenę.

Przykład umywalki nablatowej Amore na niestandardowym blacie SILKSTONE®

Blat SILKSTONE® (h= 100 mm) z umywalkami nablatoowymi Amore



Blat SILKSTONE® (h= 25 mm) z umywalką Amore, montaż na szafce

Cennik niestandardowych blatów z umywalkami

Szerokość blatu (W), mm	Wysokość krawędzi blatu (H), mm	Długość blatu (L), mm								
		205-500	501-800	801-1000	1001-1200	1201-1400	1401-1600	1601-1800	1801-2000	2001-2200
W = max. 400	H = 18 / 25	1160	1400	1590	1820	1990	2170	2410	2600	2770
	H = 30-100	1590	1820	2060	2290	2530	2770	3000	3300	3540
	H = 110-150	1820	2060	2360	2650	2890	3190	3470	3770	4010
W = 401-500	H = 18 / 25	1350	1590	1820	2060	2290	2530	2770	3000	3240
	H = 30-100	1700	2000	2290	2590	2890	3190	3470	3780	4070
	H = 110-150	1990	2290	2650	2940	3300	3590	3960	4250	4540
W = 501-600	H = 18 / 25	1530	1820	2170	2470	2830	3130	3420	3770	4130
	H = 30-100	1880	2120	2410	2830	3190	3470	3770	4070	4660
	H = 110-150	2170	2530	2890	3300	3600	3960	4250	4540	4960

Opcjonalnie:

AMORE (Matte White / kolor SILKSTONE® / GRAPHITE) - 1 szt.	1810 / 2050 / 2570									
BELLA (Matte White / kolor SILKSTONE® / GRAPHITE) - 1 szt.	1900 / 2160 / 2480									
DECO (Matte White / kolor SILKSTONE® / GRAPHITE) - 1 szt.	1490 / 1850 / 2290									
ROUND ON (Matte White / kolor SILKSTONE® / GRAPHITE) - 1 szt.	1330 / 1710 / 2110									
FELICE (Matte White / kolor SILKSTONE® / GRAPHITE) - 1 szt.	1660 / 2050 / 2610									
QUADRO ON (Matte White / kolor SILKSTONE® / GRAPHITE) - 1 szt.	1660 / 1920 / 2240									
PERLA (Matte White / kolor SILKSTONE®) - 1 szt.	1660 / 1920 / 2240									
DO 22 (Matte White / kolor SILKSTONE® / GRAPHITE) - 1 szt.	640 / 820 / 1110									
DO 25 (Matte White / kolor SILKSTONE® / GRAPHITE) - 1 szt.	730 / 870 / 1110									
DO 28 (Matte White / kolor SILKSTONE® / GRAPHITE) - 1 szt.	830 / 890 / 1130									
Listwa przyścienna, h = 30 mm (zawsze w kolorze blatu)	480									
Panel ścienny, h = 60 - 200 mm	Matte White	300	430	490	600	720	780	900	1020	1130
	kolor SILKSTONE®	360	490	600	720	780	960	1020	1130	1260
	GRAPHITE	430	540	660	840	960	1070	1200	1370	1490
Panel ścienny, h = 201 - 400 mm	Matte White	600	780	1020	1200	1430	1600	1790	2030	2210
	kolor SILKSTONE®	720	960	1130	1370	1610	1840	2090	2380	2560
	GRAPHITE	840	1070	1370	1610	1900	2140	2430	2740	2970
Wieszak na ręcznik (za sztukę)*	270									
Zaokrąglenie (tylko jeśli H = 18 / 25) lub ścięcie narożnika	270									
Przygotowanie plików 2D / 3D przed produkcją**	270									
Wycięcia w blacie przy zamówieniu umywalki innej niż z PAA (1 szt.)	70									
Dodatkowa obróbka blatu przy zamówieniu umywalki innej niż z PAA (1 szt.)	170									
Blat w kolorze z palety SILKSTONE® (dostępne kolory MTM na str. 43).	590									
	GRAPHITE	840	900	960	1020	1070	1130	1200	1320	1370
Dodatkowy wspornik 300/400/480 mm, Biała (1 szt.)***	170									

* Wieszak na ręcznik jest możliwy, gdy wysokość krawędzi blatu (H) wynosi co najmniej 100 mm a długość blatu (L) nie mniej niż 350 mm;

** Konsultacje techniczne, szczegółowe instrukcje montażu itp.;

*** Standardowe wsporniki montażowe są w komplecie. Dodatkowe wsporniki powinny zostać zamówione jeśli: ściana ma słabą konstrukcję lub jeśli parametr H wynosi mniej niż 100 mm. Zaleca się montaż wspornika co nie mniej niż 800mm długości (L) blatu. Wsporniki nie są wymagane, jeśli umywalka jest montowana na szafce.

Zamówienie powinno być złożone na uzupełnionym formularzu (str. 36.-37.).

Dopuszczalne są małe różnice kolorystyczne w odcieniu koloru białego umywalki i reszty blatu lub innych powierzchni płaskich.

Zobacz dostępną paletę kolorów SILKSTONE® na str. 43. Niestandardowe wymiary i kształty - Wycena indywidualna.

Wymiar umywalki nablatawowej AMORE

AMORE
600×370 mm

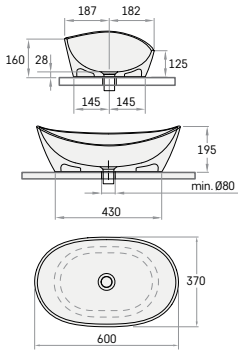
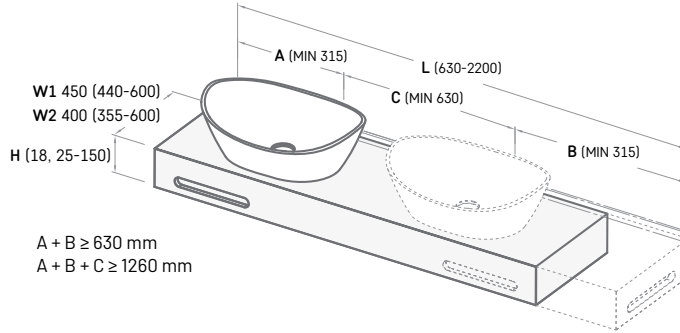

Z armaturą
nablatawą

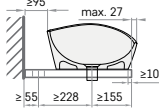

W1

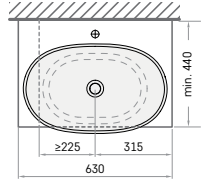

Z armaturą
ścienną

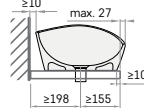

W2

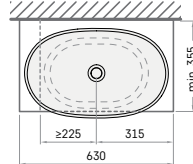

* Przy H = 18 mm, blat jest monolityczny a przednia krawędź jest wyprofilowana.

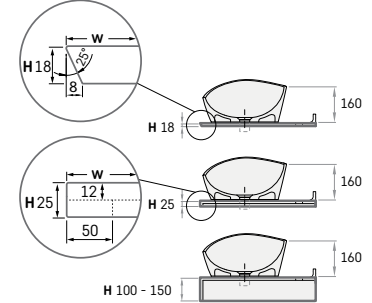

Dodatkowe wsporniki
(300 mm, jeśli W 354-479 mm)
(400 mm, jeśli W 480-499 mm)
(480 mm, jeśli W 500-550 mm)

Wymiar umywalki nablatawowej BELLA

BELLA
650×390 mm

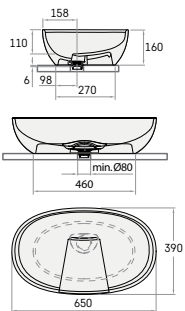
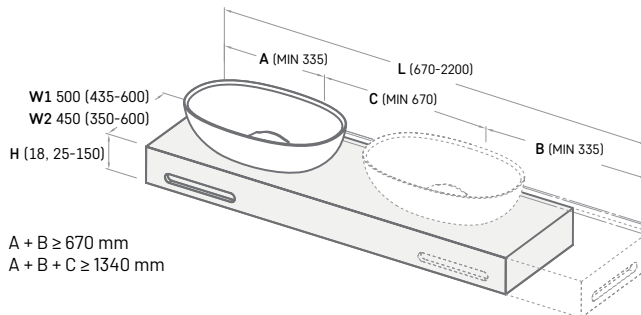

Z armaturą
nablatawą

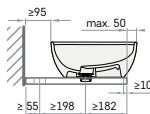

W1

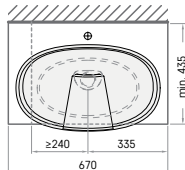

Z armaturą
ścienną

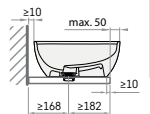

W2

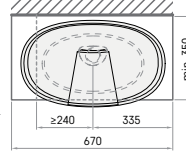

* Przy H = 18 mm, blat jest monolityczny a przednia krawędź jest wyprofilowana.

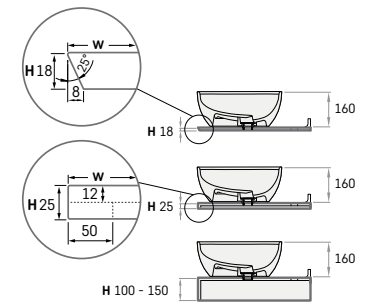

Dodatkowe wsporniki
(300 mm, jeśli W 354-479 mm)
(400 mm, jeśli W 480-499 mm)
(480 mm, jeśli W 500-550 mm)

Wymiar umywalki nablatowej DECO

DECO
d 450, h 122 mm

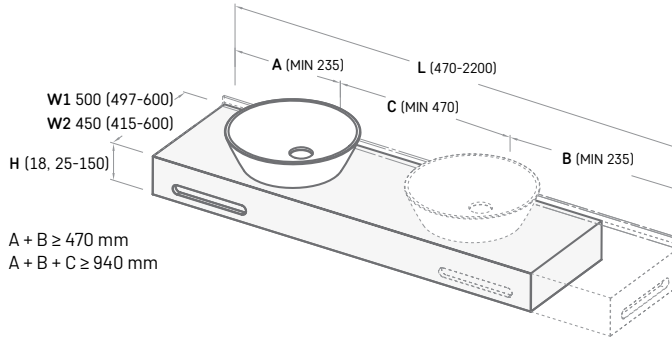

* Przy H = 18 mm, blat jest monolityczny a przednia krawędź jest wyprofilowana.

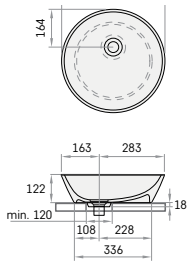
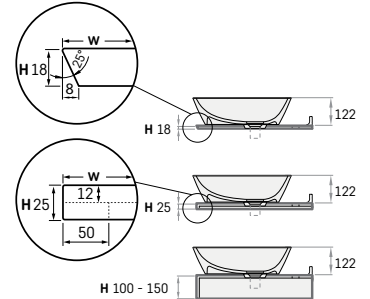

Z armaturą nablatową

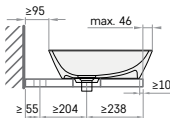

W1

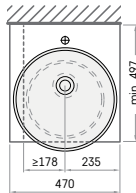

Z armaturą ścienną

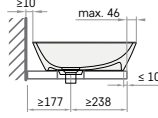

W2

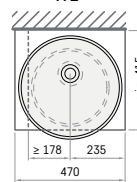

Dodatkowe wsporniki
(300 mm, jeśli W 354-479 mm)
(400 mm, jeśli W 480-499 mm)
(480 mm, jeśli W 500-550 mm)

Wymiar umywalki nablatowej ROUND

ROUND ON
d 410, h 140 mm

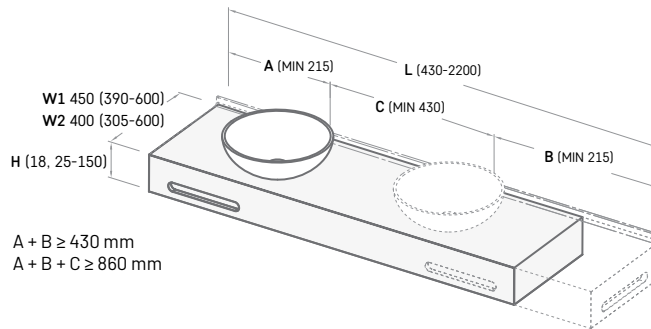

* Przy H = 18 mm, blat jest monolityczny a przednia krawędź jest wyprofilowana.

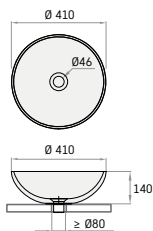
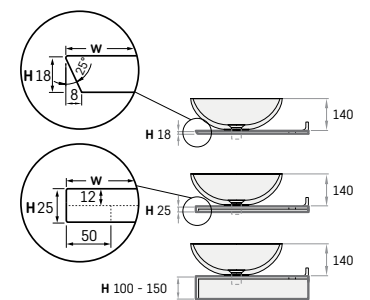

Z armaturą nablatową

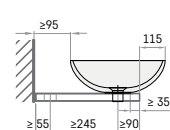

W1

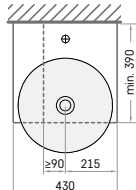

Z armaturą ścienną

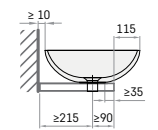

W2

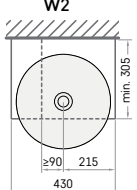

Dodatkowe wsporniki
(300 mm, jeśli W 354-479 mm)
(400 mm, jeśli W 480-499 mm)
(480 mm, jeśli W 500-550 mm)

Wymiar umywalki nablatawej FELICE

FELICE
690 × 375 mm

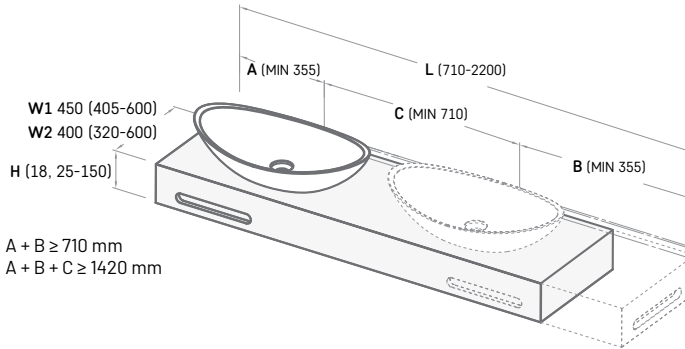

* Przy H = 18 mm, blat jest monolityczny a przednia krawędź jest wyprofilowana.

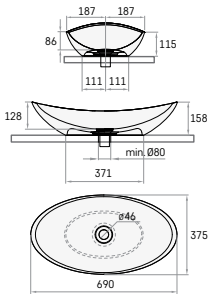
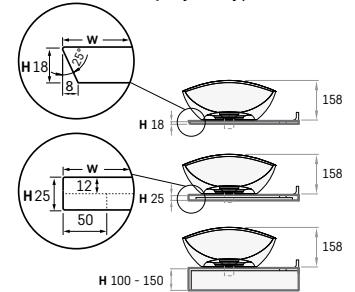

Z armaturą nablatawą

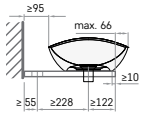

W1

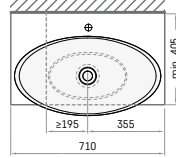

Z armaturą ścienną

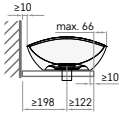

W2

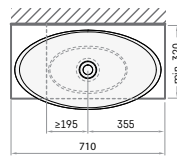

Dodatkowe wsporniki
(300 mm, jeśli W 354-479 mm)
(400 mm, jeśli W 480-499 mm)
(480 mm, jeśli W 500-550 mm)

Wymiar umywalki nablatawej PERLA

PERLA
510 × 355 mm

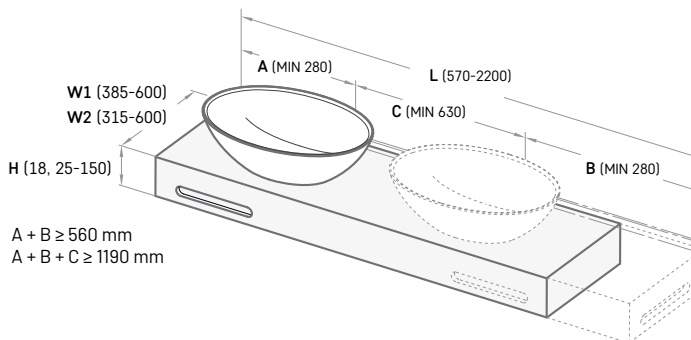

* Przy H = 18 mm, blat jest monolityczny a przednia krawędź jest wyprofilowana.

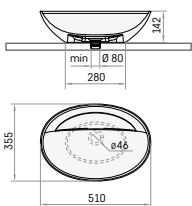
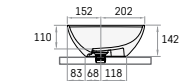
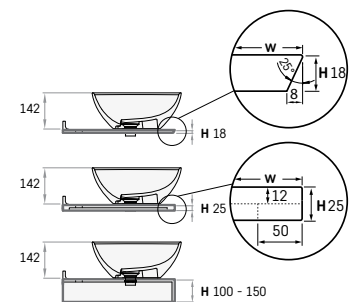

Z armaturą nablatawą

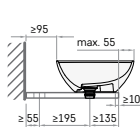

W1

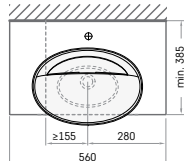

Z armaturą ścienną

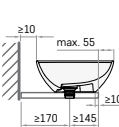

W2

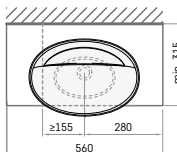

Dodatkowe wsporniki
(300 mm, jeśli W 354-479 mm)
(400 mm, jeśli W 480-499 mm)
(480 mm, jeśli W 500-550 mm)

Wymiar umywalki nablatowej QUADRO ON

QUADRO ON
555x355 mm

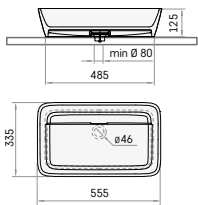
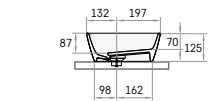
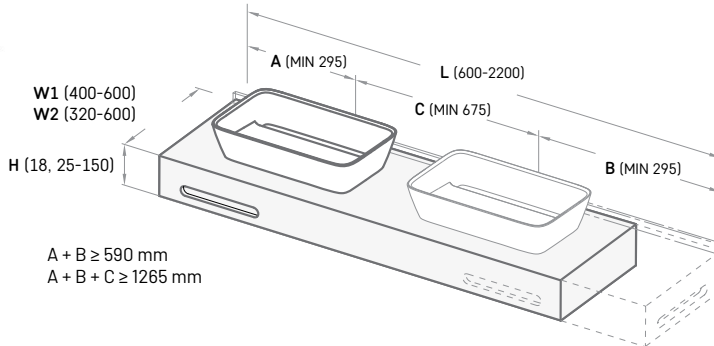

Z armaturą
nablatową

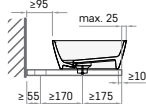

Z armaturą
ścienną

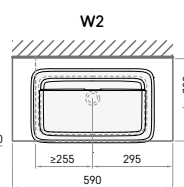
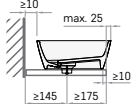
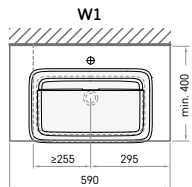

* Przy H = 18 mm, blat jest monolityczny a przednia krawędź jest wyprofilowana.

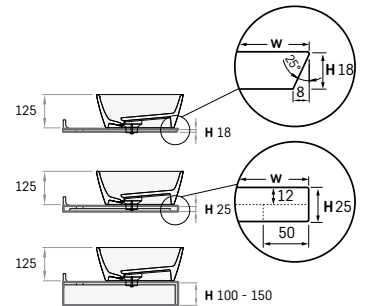

Dodatkowe wsporniki
(300 mm, jeśli W 354-479 mm)
(400 mm, jeśli W 480-499 mm)
(480 mm, jeśli W 500-550 mm)

Wymiar umywalki nablatowej DO 22

DO 22
Ø 220 mm

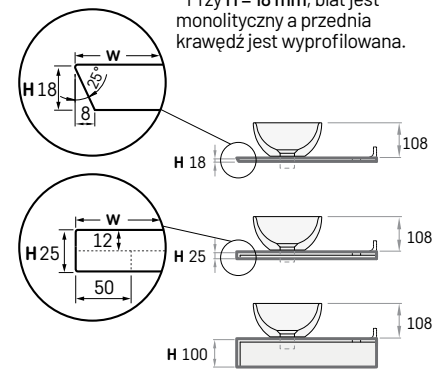
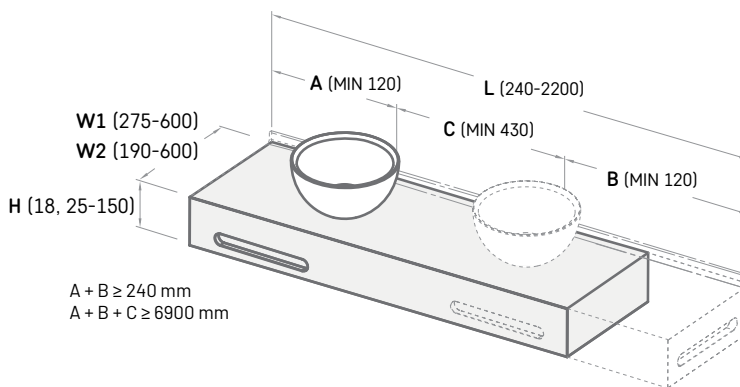

* Przy H = 18 mm, blat jest monolityczny a przednia krawędź jest wyprofilowana.

Dodatkowe wsporniki
(300 mm, jeśli W 354-479 mm)
(400 mm, jeśli W 480-499 mm)
(480 mm, jeśli W 500-550 mm)

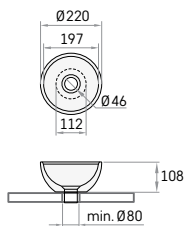

Z armaturą
nablatową

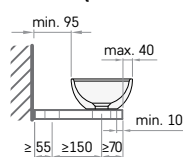

Z armaturą
ścienną

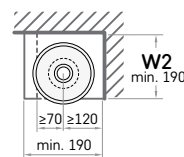
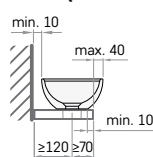
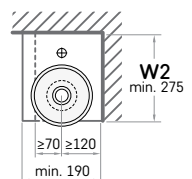

Wymiar umywalki nablatowej D0 25

D0 25
Ø 250 mm

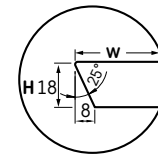
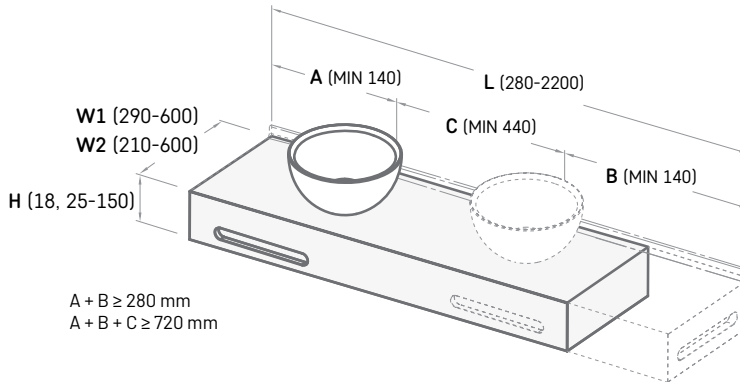

* Przy H = 18 mm, blat jest monolityczny a przednia krawędź jest wyprofilowana.

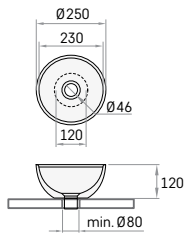
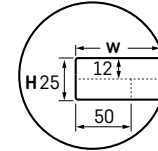

Z armaturą nablatową

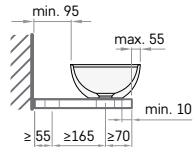

Z armaturą ścienną

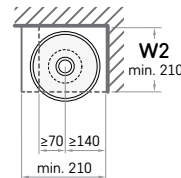
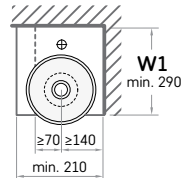
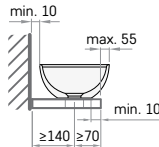

Dodatkowe wsporniki
(300 mm, jeśli W 354-479 mm)
(400 mm, jeśli W 480-499 mm)
(480 mm, jeśli W 500-550 mm)

Wymiar umywalki nablatowej D0 28

D0 28
Ø 280 mm

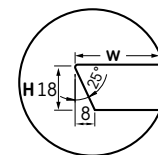
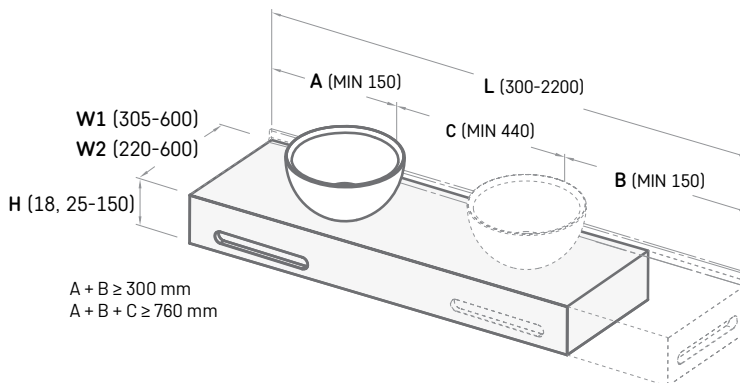

* Przy H = 18 mm, blat jest monolityczny a przednia krawędź jest wyprofilowana.

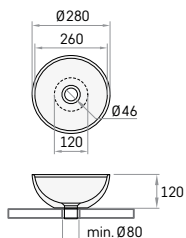
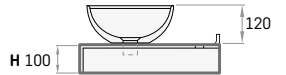
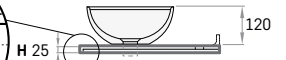
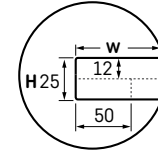
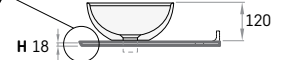

Z armaturą nablatową

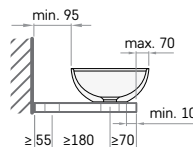

Z armaturą ścienną

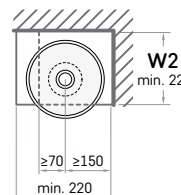
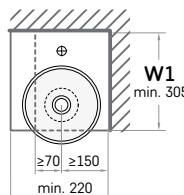
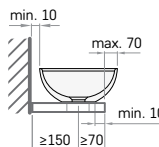

Dodatkowe wsporniki
(300 mm, jeśli W 354-479 mm)
(400 mm, jeśli W 480-499 mm)
(480 mm, jeśli W 500-550 mm)

Formularz zamówienia blatów na wymiar (Made to Measure) z umywalkami nablutowymi SILKSTONE®

1. Wybierz umywalkę:

Uwzględnij wskazane w opisie umywalki wymagania co do wymiarów blatu!



AMORE 600 × 370, h 195 mm
W1 = 450 (440-600) mm*
W2 = 400 (355-600) mm*
WS = 228; WF = 155 mm
L = 630-2200 × 18, 25-150 mm
A + B ≥ 630 mm
A + B + C ≥ 1260 mm



BELLA 650 × 390, h 160 mm
W1 = 450 (435-600) mm*
W2 = 450 (350-600) mm*
WS = 198; WF = 182 mm
L = 670-2200 × 18, 25-150 mm
A + B ≥ 670 mm
A + B + C ≥ 1340 mm



DECO d 450, h 122 mm
W1 = 500 (497-600) mm*
W2 = 450 (415-600) mm*
WS = 204; WF = 238 mm
L = 470-2200 × 18, 25-150 mm
A + B ≥ 470 mm
A + B + C ≥ 940 mm



ROUND ON d 410, h 140 mm
W1 = 400 (390-600) mm*
W2 = 350 (305-600) mm*
WS = 245; WF = 90 mm
L = 430-2200 × 18, 25-150 mm
A + B ≥ 430 mm
A + B + C ≥ 860 mm



FELICE 690 × 375, h 158 mm
W1 = 450 (405-600) mm*
W2 = 350 (320-600) mm*
WS = 228; WF = 122 mm
L = 710-2200 × 18, 25-150 mm
A + B ≥ 710 mm
A + B + C ≥ 1420 mm

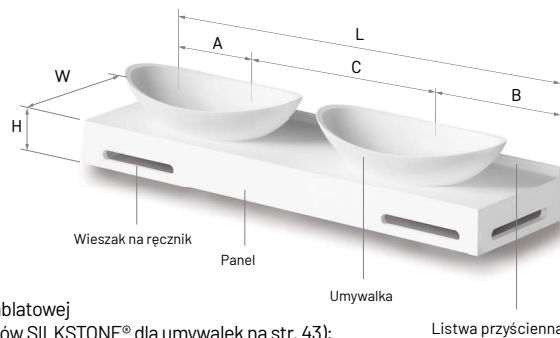

Wskaż kolor umywalki nabladowej

(paleta dostępnych kolorów SILKSTONE® dla umywalk na str. 43):

 Matte White

 Blat z umywalką innego producenta

 Kolor z palety

 Blat bez umywalki

 SILKSTONE® dla MTM _____

 GRAPHITE

Dopuszczalne odchylenia wymiarów na blacie wynoszą +/- 5mm.

*W1 (armatura nabladowa). W2 (armatura ścienna). Uwaga! Maskownica odpływu jest wykonana z tego samego materiału co umywalka.

2. Podaj liczbę umywalk / wymiary blatu / zaznacz jeśli potrzebujesz wieszak na ręcznik (300 x 35 mm)** / Zaznacz trójkąt ▽ jeśli z danej strony jest potrzebny panel:

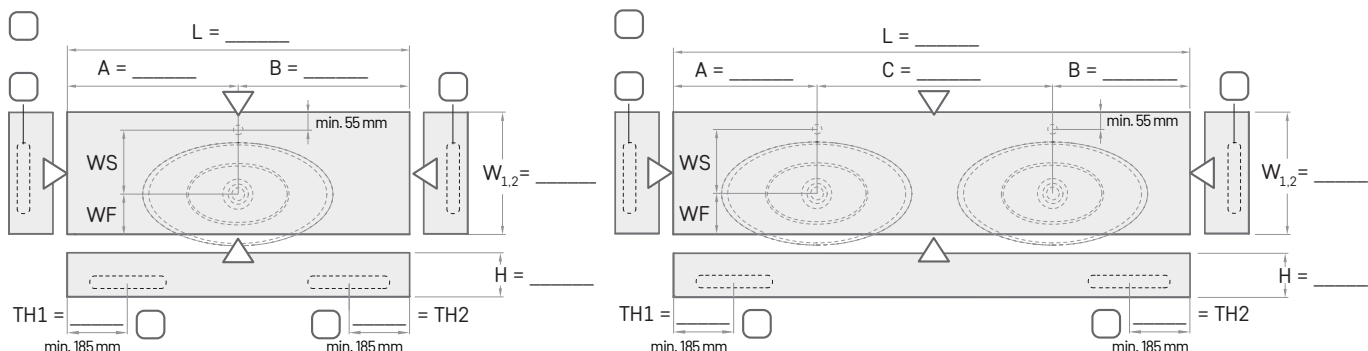

** Wieszak na ręcznik (TH1 i TH2) jest dostępny tylko gdy wysokość panelu (H) wynosi co najmniej 100 mm i jego położenie, jeśli nie zaznaczono inaczej, określi producent.

3. Wybierz rodzaj armatury, wskazując umiejscowienie armatury względem umywalki.

(Jeśli wymiary WS ani WF nie zostaną określone, wtedy zostaną zastosowane standardowe wymiary podane w opisie umywalki. Jeśli została zamówiona umywalka PAA, ceny za wycięcia są wliczone w cenę blatu:

 ARMATURA NABLADOWA***

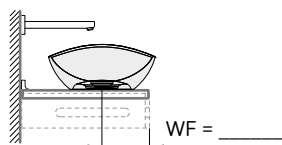
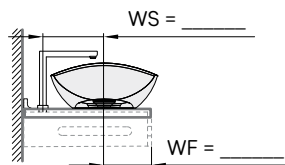
 ARMATURA ŚCIENNA
(podaj długość wylewki)

4. Wybierz umiejscowienie blatu względem ściany:

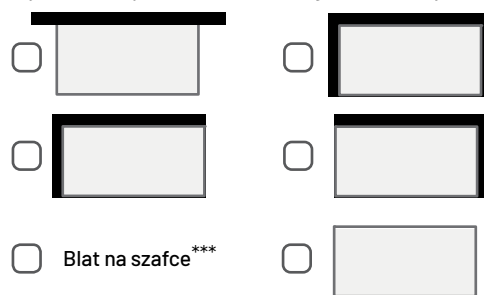
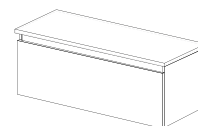
 Blat na szafce***

5. Zaznacz jeśli jest potrzebna listwa przysięcna (h = 30 mm) lub panel ścienny (h = 60-400 mm), obydwa elementy o grubości 12 mm i na całej długości blatu (L):

 listwa przysięcna (h = 30 mm)

 Panel ścienny h = _____ mm (h = 60 - 400 mm)

 NIE

6. Wybierz kolor blatu i panelu ściennego:

 Matte White

 kolor z palety SILKSTONE® _____

 GRAPHITE

7. Zaznacz jeśli są potrzebne wsporniki

(zapoznaj się z zalecaną liczbą wsporników)***:

 1 szt.

 2 szt.

 NIE

 3 szt. (L ≥ 1200 mm)

 4 szt. (L ≥ 1600 mm)

 zintegrowane wsporniki (H ≥ 100 mm), wliczone w cenę

8. Zaznacz jeśli potrzebna jest dodatkowa obróbka blatu, np. zaokrąglenie narożników możliwa dla blatów o wysokości 18 / 25 mm, ścinanie, żłobienie lub wiercenie:

 Zaokrąglenie***

 Żłobienie

 Ścinanie***

 Wiercenie

 NIE

9. Uwagi specjalne:

*** WAŻNE! Należy wypełnić wszystkie punkty w formularzu oraz uzupełnić wymiary na rysunku, określić umiejscowienie umywalki, otworów na armaturę, zaokrąglenie narożników, wycięcia oraz wszelkie niestandardowe życzenia np. wycięcia, wyżłobienia, nietypowo wąskie blaty bez otworów na armaturę itp. Zintegrowane wsporniki są wliczone w cenę i są dostępne tylko gdy wielkość H jest równa lub większa niż 100mm. Metalowe wsporniki montażowe powinny być dodatkowo zamówione (za dodatkową opłatą) jeśli ściana ma słabą konstrukcję lub jeśli wysokość H wynosi mniej niż 100mm. Wsporniki nie są wymagane, gdy umywalka jest umieszczona na szafce.

Formularz zamówienia blatów na wymiar (Made to Measure) z umywalkami nablutowymi SILKSTONE®

1. Wybierz umywalkę:

Uwzględnij wskazane w opisie umywalki wymagania co do wymiarów blatu!



DO 22 d 220, h 108 mm
W1 = (285-600) mm*
W2 = (205-600) mm*
WS = 150; WF = 75 mm
L = 260-2200 mm
H = 18, 25-150 mm
A + B ≥ 260 mm
A + B + C ≥ 690 mm



DO 25 d 250, h 120 mm
W1 = (305-600) mm*
W2 = (225-600) mm*
WS = 165; WF = 80 mm
L = 280-2200 mm
H = 18, 25-150 mm
A + B ≥ 280 mm
A + B + C ≥ 720 mm



DO 28 d 280, h 120 mm
W1 = (320-600) mm*
W2 = (240-600) mm*
WS = 180; WF = 80 mm
L = 320-2200 mm
H = 18, 25-150 mm
A + B ≥ 320 mm
A + B + C ≥ 760 mm



PERLA 510 × 355, h 142 mm
W1 = (390-600) mm*
W2 = (315-600) mm*
WS = 195; WF = 135 mm
L = 560-2200 mm
H = 18, 25-150 mm
A + B ≥ 560 mm
A + B + C ≥ 1190 mm



QUADRO ON 555 × 355, h 125 mm
W1 = (405-600) mm*
W2 = (320-600) mm*
WS = 170; WF = 175 mm
L = 590-2200 mm
H = 18, 25-150 mm
A + B ≥ 590 mm
A + B + C ≥ 1265 mm

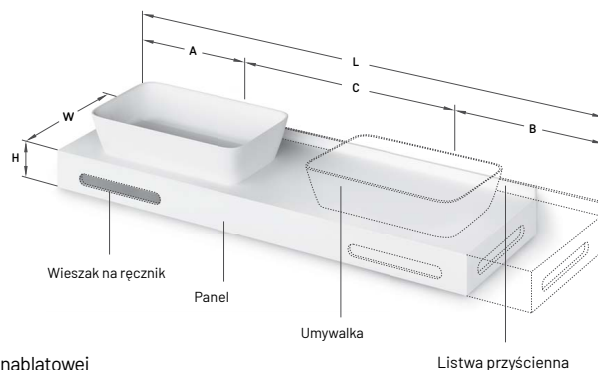

Wskaż kolor umywalki nabladowej

(paleta dostępnych kolorów SILKSTONE® dla umywalk na str. 43):

Matte White

Kolor z palety

SILKSTONE® dla MTM _____

GRAPHITE

Blat z umywalką innego producenta

Blat bez umywalki

Dopuszczalne odchylenia wymiarów na blacie wynoszą +/-5mm.

*W1 (armatura nabladowa). W2 (armatura ścienna). Uwaga! Maskownica odpływu jest wykonana z tego samego materiału co umywalka.

2. Podaj liczbę umywalk / wymiary blatu / zaznacz jeśli potrzebujesz wieszak na rącznik (300 x 35 mm)** / Zaznacz trójkąt ▽ jeśli z danej strony jest potrzebny panel:

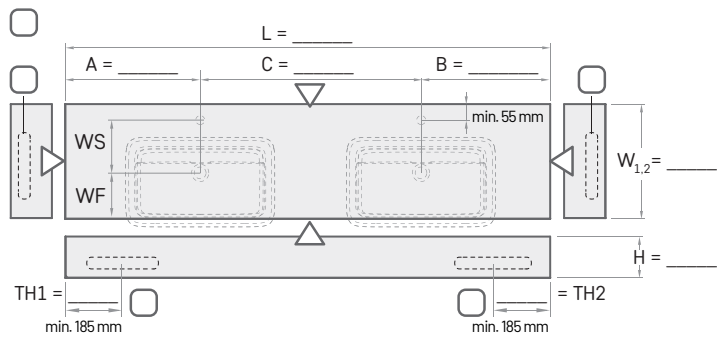
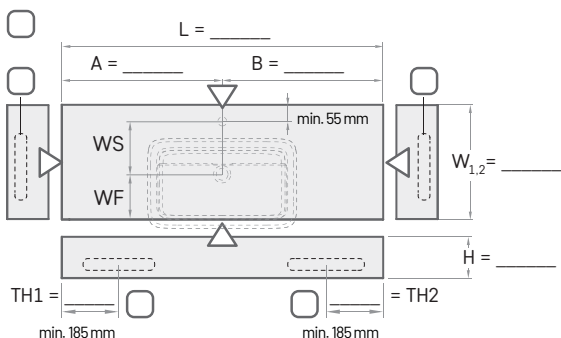

** Wieszak na rącznik (TH1 i TH2) jest dostępny tylko gdy wysokość panelu (H) wynosi co najmniej 100 mm i jego położenie, jeśli nie zaznaczono inaczej, określi producent.

3. Wybierz rodzaj armatury, wskazując umiejscowienie armatury względem umywalki.

(Jeśli wymiary WS ani WF nie zostaną określone, wtedy zostaną zastosowane standardowe wymiary podane w opisie umywalki. Jeśli została zamówiona umywalka PAA, ceny za wycięcia są wliczone w cenę blatu:

ARMATURA NABLADOWA***

ARMATURA ŚCIENNA
(podaj długość wylewki)

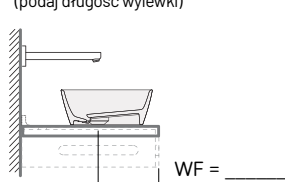
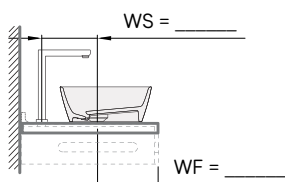

4. Wybierz umiejscowienie blatu względem ściany:

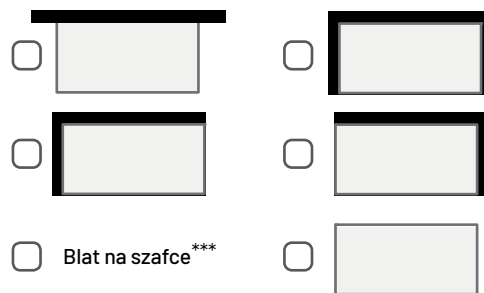

Blat na szafce***

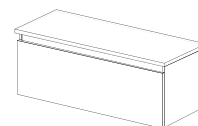

5. Zaznacz jeśli jest potrzebna listwa przyścienna (h = 30 mm) lub panel ścienny (h = 60-400 mm), obydwa elementy o grubości 12 mm i na całej długości blatu (L):

listwa przyścienna (h = 30 mm) Panel ścienny h = _____ mm (h = 60 - 400 mm) NIE

6. Wybierz kolor blatu i panelu ściennego:

Matte White kolor z palety SILKSTONE® _____ GRAPHITE

7. Zaznacz jeśli są potrzebne wsporniki

(zapoznaj się z zalecaną liczbą wsporników)***:

1 szt. 2 szt. NIE
 3 szt. 4 szt. zintegrowane wsporniki
(L ≥ 1200 mm) (L ≥ 1600 mm) (H ≥ 100 mm), wliczone w cenę

8. Zaznacz jeśli potrzebna jest dodatkowa obróbka blatu, np. zaokrąglanie narożników możliwa dla blatów o wysokości 18 / 25 mm, ścinanie, żłobienie lub wiercenie:

Zaokrąglenie*** Żłobienie
 Ścinanie*** Wiercenie
 NIE

9. Uwagi specjalne:

*** WAŻNE! Należy wypełnić wszystkie punkty w formularzu oraz uzupełnić wymiary na rysunku, określić umiejscowienie umywalki, otworów na armaturę, zaokrąglanie narożników, wycięcia oraz wszelkie niestandardowe życzenia np. wycięcia, wyżłobienia, nietypowo wąskie blaty bez otworów na armaturę itp. Zintegrowane wsporniki są wliczone w cenę i są dostępne tylko gdy wielkość H jest równa lub większa niż 100mm. Metalowe wsporniki montażowe powinny być dodatkowo zamówione (za dodatkową opłatą) jeśli ściana ma słabą konstrukcję lub jeśli wysokość H wynosi mniej niż 100mm. Wsporniki nie są wymagane, gdy umywalka jest umieszczona na szafce.

Cennik niestandardowych brodzików CRAFT na wymiar (Made to Measure)

Materiał	Szerokość (W), mm	Długość (L), mm								
		900-1000	1001-1100	1101-1200	1201-1300	1301-1400	1401-1500	1501-1600	1601-1700	1701-1800
CAST STONE Biała, h=35 mm	800	2 490	2 720	2 940	3 180	3 350	3 570	3 800	4 020	4 200
	801-900	2 780	3 000	3 290	3 510	3 740	3 970	4 200	4 480	4 700
	901-1000	3 060	3 350	3 570	3 850	4 140	4 360	-	-	-
Opcjonalnie:										
Panel, h = 100 mm**		320								
Brodzik w kolorze***		1 300								
Syfon TurboFlow, ø 90 mm		190 (kod produktu 0205302)								
SILKSTONE® Biała, h=35 mm	800	4 190	4 540	4 960	5 310	5 680	6 030	6 440	6 800	7 150
	801-900	4 660	5 070	5 490	5 910	6 330	6 740	7 150	7 570	7 980
	901-990	5 140	5 610	6 030	6 500	6 970	7 450	-	-	-
Opcjonalnie:										
Panel, h = 110 mm**		570								

- * Syfon z maskownicą SILKSTONE® w komplecie
- ** Wymagane jest połączenie elementów panelu pod kątem 90°
- *** Panel zawsze w kolorze brodzika

Regulowane nóżki, nieregularne kąty i ścięcia są wliczone w cenę. Dopuszczalne odchylenie wymiarów brodzika CRAFT wynosi ±3 mm. Składając zamówienie na brodzik CRAFT należy wypełnić formularz na str. 39.

Syfon do brodzików
CAST STONE (dodatkowo)

Syfon do brodzików
SILKSTONE® (w komplecie)



Syfon TurboFlow
ø 90 mm



Syfon Viega Tempoplex
Plus ø 90 mm*

Brodzik CRAFT na wymiar (Made to Measure)

900-1800 x 800-1000 mm*

h = 35 / h = 135/145 mm (z panelem)

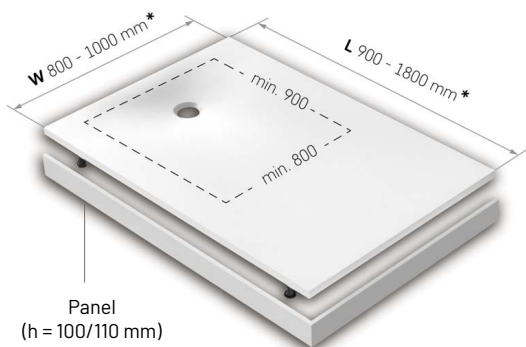

Panel
(h = 100/110 mm)

Przykłady niestandardowych wycięć:



Jeśli brodzik ma kształt trapezu (narożniki nie mają kąta 90 st.), to wymiary W i L są określone zgodnie z zasadą przedstawioną na rysunku poniżej

Ważna informacja dotycząca montażu brodzików CRAFT

1. Jeśli brodzik ma zostać zamontowany bez nóżek, to należy zapewnić dostateczną ilość miejsca do montażu syfonu pod brodzikiem.

2. Biorąc pod uwagę, że powierzchnia brodzika jest pochylona w kierunku odpływu, ewentualne ścięcia może spowodować, że krawędź brodzika będzie nierówna.

Wymiary brodzików CAST STONE:

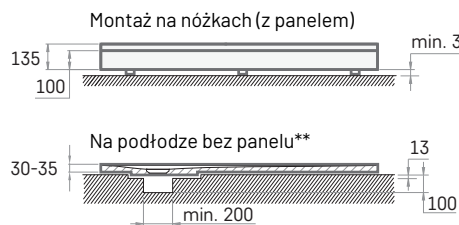
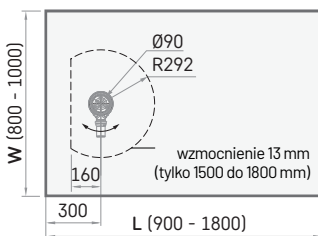

Wymiary brodzików SILKSTONE®:

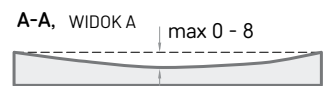
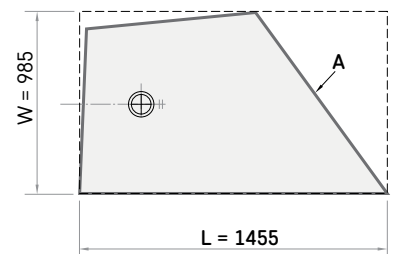
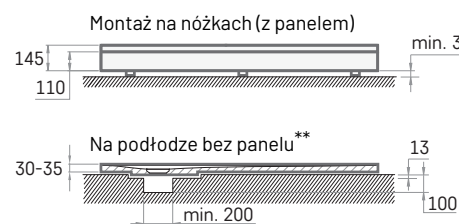
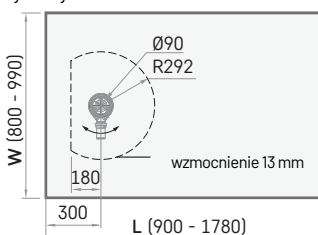

** Brodzik należy zamontować na warstwie polipropylenu o grubości 3 mm

FORMULARZ ZAMÓWIENIA BRODZIKÓW CRAFT NA WYMIAR (MADE TO MEASURE)

1. Wybierz rodzaj materiału:

- CAST STONE SILKSTONE®

2. Wybierz kolor:

- Biała kolorowy*, (podaj nazwę koloru): _____

*Tylko brodziki z konglomeratu marmurowego są dostępne w kolorze

3. Narysuj kształt brodzika:

- a) przeczytaj sugestie umieszczone w prawym górnym rogu formularza;
 b) zmierz miejsce w którym brodzik będzie zamontowany;
 c) narysuj zewnętrzną krawędź brodzika na siatce poniżej:
 - krawędź nie może wystawać poza siatkę,
 - jedna kratka na siatce ma wymiar 50 × 50 mm,
 - wskaż wymiary każdego boku brodzika w formie projekcji wymiaru na ścianę (przykład po prawej)

4. Wskaż które krawędzie będą przy śniane, a które nie

5. Wskaż z której strony jest potrzebny panel

6. Wskaż sposób montażu:

- Montaż na nóżkach Montaż bez nóżek

7. Wskaż kształt brodzika:

- Prostokąt (nie trzeba mierzyć kątów)
 Nieregularny

8. Specjalne uwagi:

Sposób dokonywania pomiaru

1. Wszystkie wymiary należy:

- podać w milimetrach
- zmierzyć na wysokości podłogi
- zmierzyć po położeniu płytek

2. Upewnij się, że ściany są proste, żeby uniknąć nieoczekiwanych szczelin między brodzikiem i ścianą

Przykład rysunku brodzika:

ŚCIANA BRODZIK

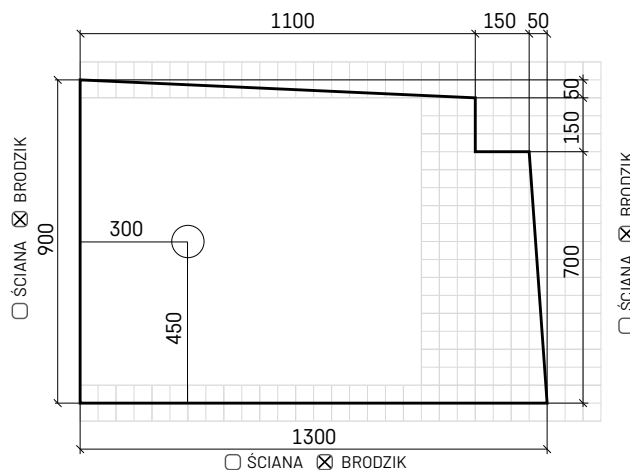

Na rysunku zostały podane:

- WYMIARY ŚCIAN
 WYMIARY BRODZIKA

Jeśli brodzik ma być zamontowany we wnęce, jego szerokość i długość muszą być zmniejszone o 3 mm.

ŚCIANA BRODZIK



ŚCIANA BRODZIK

SUGESTIE DOTYCZĄCE PRZYGOTOWANIA RYSUNKU WANNY DECO SHAPE

Każda wanna DECO SHAPE jest jedyna w swoim rodzaju – wykonana na wymiar na podstawie rysunku otrzymanego od klienta

Sposób dokonywania pomiaru

1. Wszystkie wymiary należy:
 - podać w milimetrach;
 - zmierzyć na wysokości górnej krawędzi wanny
 - zmierzyć po położeniu płytek.
2. Upewnij się, że ściany są proste, żeby uniknąć nieoczekiwanych szczelin między wanną i ścianą

Jak narysować wannę?

1. Przeanalizuj przykładowy rysunek po prawej
2. Dokonaj pomiaru łazienki, wybierz gdzie i jak zamontować wannę. Narysuj kształt dostępnego miejsca
3. Wytnij nożyczkami poniższą wannę i przyklej do rysunku dostępnego miejsca
4. Dorysuj linie zewnętrznych krawędzi wanny.
Uwaga! Zaznacz miejsce otworów na armaturę i upewnij się, że możliwe jest doprowadzenie podłączenia wody oraz odpływu do tego miejsca.
5. Podaj wymiary wszystkich elementów na rysunku w taki sam sposób jak pokazano to na rysunku przykładowym

Przykładowy rysunek wanny

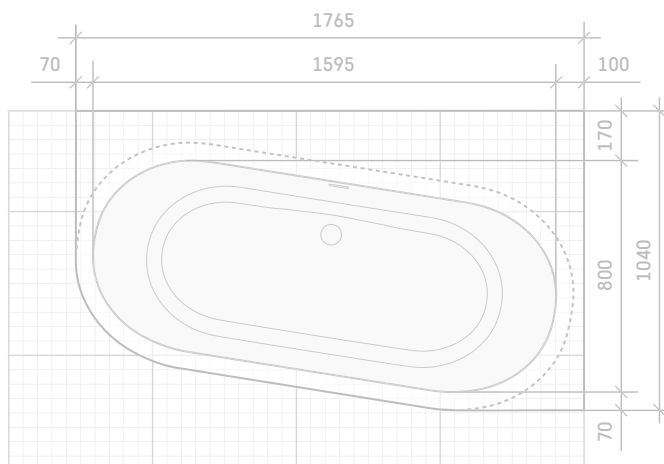

6. Wskaż położenie otworów na armaturę ich średnicę i odległości między nimi

7. Wskaż kolor półki wokół wanny: _____

 = 50x50 mm

Maksymalny wymiar półki wokół wanny

2500x1250 mm; 1 kratka = 50 x 50 mm



Minimalny wymiar wanny 1660x750 mm

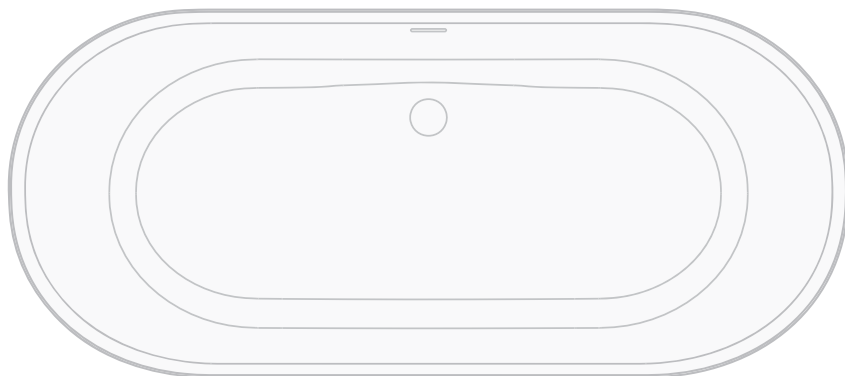

Półki na wymiar
(Made to Measure)

400-2200 x 100-450 mm, h= 80 mm

Szerokość półki (W), mm	Kolor	Długość półki (L), mm					Niestandardowe wymiary i kształty
		400-600	601-1000	1001-1400	1401-1800	1801-2200	
W = 100-350	Matte White	1760	2 290	2 770	3 300	3 770	Wycena indywidualna
	kolor z palety SILKSTONE®	1930	2 590	3 130	3 720	4 310	
	GRAPHITE	2 240	2 940	3 600	4 310	4 960	
W = 351-450	Matte White	2 000	2 530	3 130	3 720	4 310	Wycena indywidualna
	kolor z palety SILKSTONE®	2 240	2 830	3 530	4 190	4 840	
	GRAPHITE	2 530	3 300	4 070	4 900	5 670	

Możliwość zamówienia półki w dowolnym kolorze z dostępnej palety kolorów SILKSTONE dla MTM (str. 43) Składając zamówienie należy wskazać długość (L), szerokość (W) oraz wybrany wariant kolorystyczny. Mocowanie do ściany – zintegrowane.

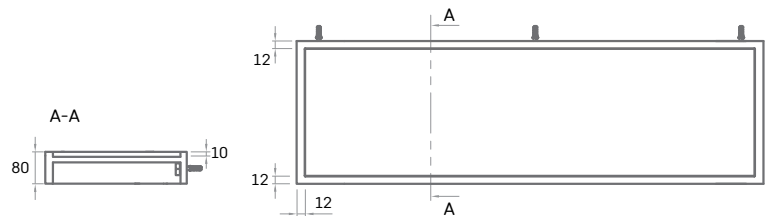
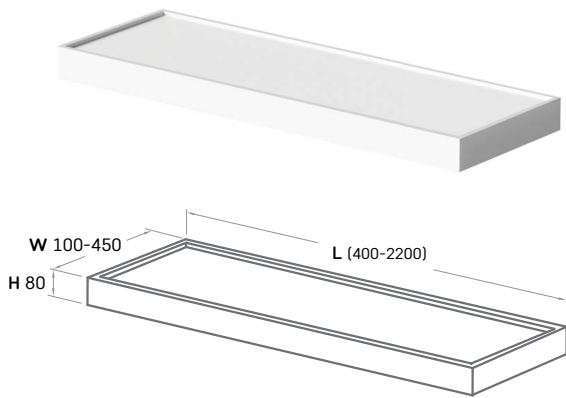

Panele ściienne na wymiar
(Made to Measure)

H 60-400 x L 430-2200 mm

Wysokość panelu (H), mm	Kolor	Długość panelu (L), mm								Niestandardowe wymiary i kształty
		430-800	801-1000	1001-1200	1201-1400	1401-1600	1601-1800	1801-2000	2001-2200	
W = 60-200	Matte White	430	490	600	720	780	900	1 020	1 130	Wycena indywidualna
	kolor z palety SILKSTONE®	490	600	720	780	960	1 020	1 130	1 260	
	GRAPHITE	560	690	830	900	1 100	1 180	1 300	1 450	
W = 201-400	Matte White	780	1 020	1 200	1 430	1 600	1 790	2 030	2 210	Wycena indywidualna
	kolor z palety SILKSTONE®	960	1 130	1 370	1 610	1 840	2 090	2 380	2 560	
	GRAPHITE	1 100	1 300	1 575	1 850	2 120	2 400	2 750	2 950	

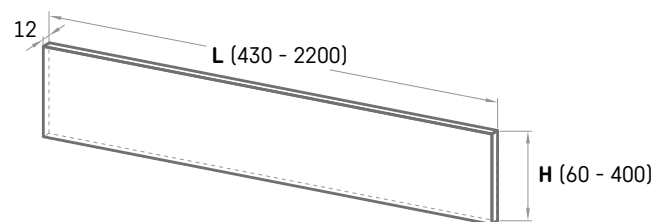

Ceny katalogowe netto (bez VAT)

Tworzenie numeru katalogowego produktów PAA

Na przykładzie wanny TRE 170

Wybrane opcje: prawa strona; panel przedni wysoki; kolor GLOSSY SILVER

1. Wybór odpowiedniego kodu:

VATREGR/D/xx – wanna prawa (zamień "xx" na kod wybranego koloru i napisz nazwę koloru w nawiasie)

PATREGRA/D/xx – panel do prawej wanny (zamień "xx" na kod wybranego koloru i napisz nazwę koloru w nawiasie)

2. Prawidłowo zapisane kody powinny być zapisane następująco:

VATREGR/D/01(GLOSSY SILVER) + PATREGRA/D/01(GLOSSY SILVER)

Na przykładzie wanny VARIO L AD

Wybrane opcje: długość 1660 mm; metalowa chromowana rura przelewowa; 2 zaokrąglone narożniki (A, D); kolor: wewnątrz Glossy Alpine White, zewnątrz GLOSSY Grey (wanna dwukolorowa)

1. Wybór odpowiedniego kodu:

VAVARLAD/xx – wanna (zamień "xx" na kod wybranego koloru i napisz nazwę koloru w nawiasie)

SIFVARM/H – rura przelewowa, chromowany metal

2. Prawidłowo zapisane kody powinny być zapisane następująco:

VAVARLAD/01(GLOSSY GREY / GLOSSY Alpine White)+SIFVARM/H

Wyjaśnienie symboli stosowanych w kodzie produktu po znaku "/"

Wyroby z konglomeratu marmurowego

xx – należy zamienić na kod koloru:

00 – Glossy Alpine White

01 – wskazuje kolor inny niż Biała

Wyroby z SILKSTONE® i GRAPHITE

xx – należy zamienić na kod koloru:

00 – Matte White

01 – GRAPHITE

02 – SILKSTONE® w kolorze

(na zamówienie w kolorze z palety ze str. 43)

03 – Matte Grey

04 – Matte Caffelatte

05 – Matte Oyster

A – Lewa strona

D – Prawa strona

Uwaga! Tworząc kod produkty, należy określić czy wyrób ma być jedno- czy dwu-kolorowy (zobacz przykład)

DOSTĘPNE KOLORY PRODUKTÓW Z KONGLOMERATU MARMUROWEGO

Kategoria produktu	Nazwa produktu	GLOSSY ALPINE WHITE (Biała)	PALETA KOLORÓW					
			SELECTION		GRANITE		RAL****	
			MONO*	DUO**	MONO	DUO	MONO	DUO
Wanny	AMORE	+	+				+	
	DECO NUDO	+	+	+			+	+
	BELLA, BELLA OVO	+	+	+			+	+
	DUNA	+	+	+			+	+
	BEL CANTO	+	+	+			+	+
	STEP	+	+	+	+	+	+	+
	VICTORIA (z wyjątkiem GLOSSY BLACK)	+	+				+	+
	QUADRO, QUADRO WALL / CORNER	+	+	+			+	+
	STORIA	+	+	+			+	+
	PERLA 145, PERLA 160, PERLA 175	+	+	+			+	+
	VERSO, VARIO M / L / XL	+	+	+	+	+	+	+
	UNO 150 / UNO 170 / TRE 150 / TRE 170	+	+	+			+	+
Umywalki	AMORE	+	+				+	
	DECO	+	+	+			+	+
	BELLA	+	+	+			+	+
	PERLA	+	+				+	+
	ROUND ON	+	+	+			+	+
	QUADRO / QUADRO ON	+					+	
	DO22, DO 25, DO 28	+	+				+	
	ROUND IN, OVO IN	+	+		+		+	+
	Kolekcja LONG STEP	+	+		+		+	
	Kolekcja LOTO MINI / LOTO	+	+				+	
	SAMBA 55/ SAMBA 70	+	+		+		+	
	STEP MINI / STEP	+	+		+		+	
	VARIO	+	+	+		+	+	+
	Kolekcja CLARO ***	+	+		+		+	
Brodziki prysznicowe	CLASSIC	+						
	ART	+	+		+		+	
	LARGO	+	+		+		+	
	LETTERA	TEXTURED ALPINE WHITE	TEXTURED: FOG, CLAY GREY, SMOKE					
	CRAFT	+	+				+	

Paleta kolorów SELECTION: GLOSSY GREY / GLOSSY FOG / GLOSSY SMOKE/ GLOSSY BLACK/ GLOSSY CLAY

Uwaga! Odcień POŁYSKLIWA CZERŃ nie jest dostępny dla wanny Victoria, brodzików ani wszystkich umywalk (z wyjątkiem umywalk Bella i Perla)!

Paleta kolorów GRANITE: GLOSSY SILVER, GLOSSY GALAXY, GLOSSY CASHMERE

* MONO - wanna jednokolorowa;

** DUO - wanna dwu-kolorowa, wewnątrz zawsze GLOSSY ALPINE WHITE, zewnątrz – wybrany kolor;

*** Kolekcja Claro - możliwość wyboru koloru mydelniczki do białej umywalki.

**** Indywidualne kolory i ich kombinacje są możliwe na podstawie pisemnego potwierdzenia przez producenta i nie zawsze są możliwe we wszystkich przypadkach.

DOSTĘPNE KOLORY PRODUKTÓW Z SILKSTONE®

Kategoria produktu	Nazwa produktu	KOLOR			
		Matte White	GRAPHITE	Matte Caffelatte / Matte Grey / Matte Oyster	Paleta kolorów granitowych: Matte Shadow / Matte Desert / Matte Night / Matte Cemento
Produkty na wymiar	Umywalkowe Made to Measure*	+		+	
	Błaty umywalkowe Made to Measure	+		+	+
	Błaty pod umywalki ON TOP	+		+	+
	Brodziki prysznicowe CRAFT	+			
	Błat wanny DECO SHAPE (barwiony jest blat a nie wanna)	+			+
	Błat wanny DECO SHAPE RE (barwiony jest blat a nie wanna)	+			+
	Błat wanny DECO SHAPE RE A/D (barwiony jest blat a nie wanna)	+			+
	FLOW	+			
	Półki Made to Measure	+	+	+	+
	Panele ściienne Made to Measure	+	+	+	+
Wanny	BELLA, BELLA OVO	+	+	+	
	DUNA	+	+	+	
	FELICE	+	+	+	
	QUADRO	+	+	+	
	INFINITY	+		+	
	AMORE	+	+	+	
	DOLCE	+	+		
	PERLA 145, PERLA 160, PERLA 175	+	+	+	
	DECO NUDO, DECO RIM	+	+	+	
	VICTORIA (nogi również GRAPHITE)	+			
	DECO WALL	+	+	+	
	DECO CORNER (jedynie półka wokół wanny może być w kolorze)	+		+	
Umywalki	BELLA	+	+	+	
	FELICE	+	+	+	
	INFINITY 80, INFINITY 60	+		+	
	AMORE	+	+	+	
	QUADRO	+	+	+	
	ROUND ON	+	+	+	
	PERLA	+	+	+	
	DECO	+	+	+	
	OVO IN	+	+	+	
	ROUND IN	+	+	+	
	OPUS IN	+	+	+	
	DO 22, DO 25, DO 28	+	+	+	
	Półka umywalki DO 22	+		+	
	RE, MI	+			

* Kolorowa miska jest dostępna tylko w kolorach Matte Caffelatte, Matte Grey, Matte Oyster.

Uwaga! Kolory z palety granitowej są dostępne wyłącznie dla blatów;

WARUNKI GWARANCJI PAA

Firma „PAA” SIA (PAA) zajmuje się produkcją wanien, umywalek i brodzików od 1993 roku. Fabryka PAA zlokalizowana jest na Łotwie, w Unii Europejskiej. Produkty wykonane są z wysokiej jakości materiałów i odpowiadają normom UE. Odpowiednio pielęgnowane posłużą dziesięciolecia, dlatego PAA oferuje dziesięcioletnią gwarancję.



Warunki gwarancji:

- Firma PAA gwarantuje, że jej produkty – wanny, brodziki i umywalki (Produkty) – pozostaną w pełni funkcjonalne i nie zmienią swojego kształtu ani koloru, nie będą powodować łuszczenia się powierzchni, pęknięć czy pęcherzy (Wady):
 - przez okres dziesięciu lat od daty zakupu, niezależnie od daty montażu, jeżeli Produkt użytkowany jest w warunkach domowych;
 - przez dwa lata od daty zakupu, jeżeli Produkt jest używany w obiektach komercyjnych lub użyteczności publicznej (np. restauracjach, biurach, placówkach oświatowych, hotelach, rezydencjach czy ośrodkach sportowych itp.).
- Firma PAA udziela:
 - czteroletniej gwarancji na elementy systemu masażu, jeżeli montaż wanny z systemem masażu został wykonany przez uprawnionego przedstawiciela PAA;
 - dwuletniej gwarancji na elementy systemu masażu, odpływy przelewowe, panele, armaturę, elementy drewniane i inne akcesoria.
- Wszystkie Produkty PAA posiadają oznakowanie CE i są zgodne z wymogami UE dotyczącymi bezpieczeństwa, zdrowia i ochrony środowiska.
- Jeżeli w Produkcie zostanie wykryta wada zgodnie z warunkami niniejszej gwarancji, Produkt zostanie naprawiony lub wymieniony po należytej kontroli. Produkt zamienny będzie miał takie same cechy (materiał, wymiary, kolor itp.) jak Produkt pierwotny, chyba że nie będzie to możliwe ze względu na zaprzestanie produkcji, wówczas PAA zastąpi go Produktem o podobnych cechach.
- Gwarancja PAA traci ważność:
 - jeżeli Produkt został uszkodzony przez osoby trzecie lub Właściciela podczas transportu, instalacji, konserwacji lub naprawy (z wyjątkiem przypadku, gdy instalacji, konserwacji lub naprawy dokonała osoba upoważniona przez PAA);
 - jeżeli Produkt został umyślnie lub nieumyślnie uszkodzony przez Właściciela na skutek niewłaściwego przechowywania lub użytkowania Produktu (np. narażenie na działanie środowiska, narażenie na nadmierne promieniowanie UV, szok termiczny podczas napełniania zimnej wanny wodą o temperaturze wyższej niż 60 stopni Celsjusza; narażenie na uszkodzenia chemiczne i mechaniczne itp.);
 - jeżeli Produkt został w jakikolwiek sposób dowolnie zmodyfikowany;
 - jeżeli Właściciel nie zastosował się do instrukcji montażu i obsługi;
 - jeżeli Wady powstały na skutek czynników zewnętrznych niezależnych od PAA (np. awaria sieci elektrycznej, zła jakość wody, awaria zaworu termostatycznego, uderzenie pioruna, pożar, powódź itp.).
- Gwarancja PAA nie dotyczy:
 - naturalnego zużycia produktu (np. zużycie powierzchni, zarysowania, wgniecenia, odbarwienia spowodowane promieniowaniem UV, zużycie uszczelki i zagłówków itp.);
 - nieznaczne zmiany w powierzchni Produktu, charakterystyczne dla wyglądu kamienia naturalnego i niemające wpływu na jego integralność strukturalną;
 - nierówności na spodniej stronie Produktu, które są niewidoczne i nie wpływają na jego użytkowanie.
- PAA zaleca pozostawienie montażu Produktów autoryzowanemu przedstawicielowi PAA lub innemu profesjonalnemu serwisowi hydraulicznemu.
- PAA zastrzega sobie prawo do wprowadzenia drobnych zmian w wyglądzie i konstrukcji Produktu. Dopuszczalne tolerancje długości i szerokości wynoszą +/-5 mm dla wymiarów do 1 m i +/-10 mm dla wymiarów powyżej 1 m.
- Zgłaszając reklamację gwarancyjną do PAA, kupujący jest zobowiązany przedstawić ważny dowód zakupu i/lub kartę gwarancyjną PAA.
- Wszelkie koszty transportu i instalacji związane z wymianą Produktu w ramach niniejszej gwarancji ponosi Właściciel.
- Kupując Produkt, Właściciel wyraża zgodę na to, że PAA nie ponosi odpowiedzialności za szkody przekraczające kwotę określoną na fakturze zakupu Produktu i/lub dowodzie dostawy i/lub paragonie. PAA nie ponosi odpowiedzialności za szkody nieobjęte niniejszą gwarancją:
 - w tym między innymi odpowiedzialność za produkt nienadający się do użytku, utracone zyski, utracone interesy, niedogodności lub szkody moralne dla właściciela;
 - pośrednie i następcze szkody lub kary od osób trzecich związane z uszkodzeniem Produktu.

CAST STONE

Produkty oferowane w technologii CAST STONE wykonane są w 80% z mielonej skały oraz w 20% z żywicy. Połączenie tych dwóch składników powoduje, że produkty CAST STONE cechuje duża wytrzymałość i odporność na uderzenia.



Łatwy w pielęgnacji



Twardy i trwały jak kamień



Odporny na plamy



Stabilny

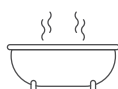

Gromadzi i zatrzymuje ciepło



Szeroki wybór kolorów

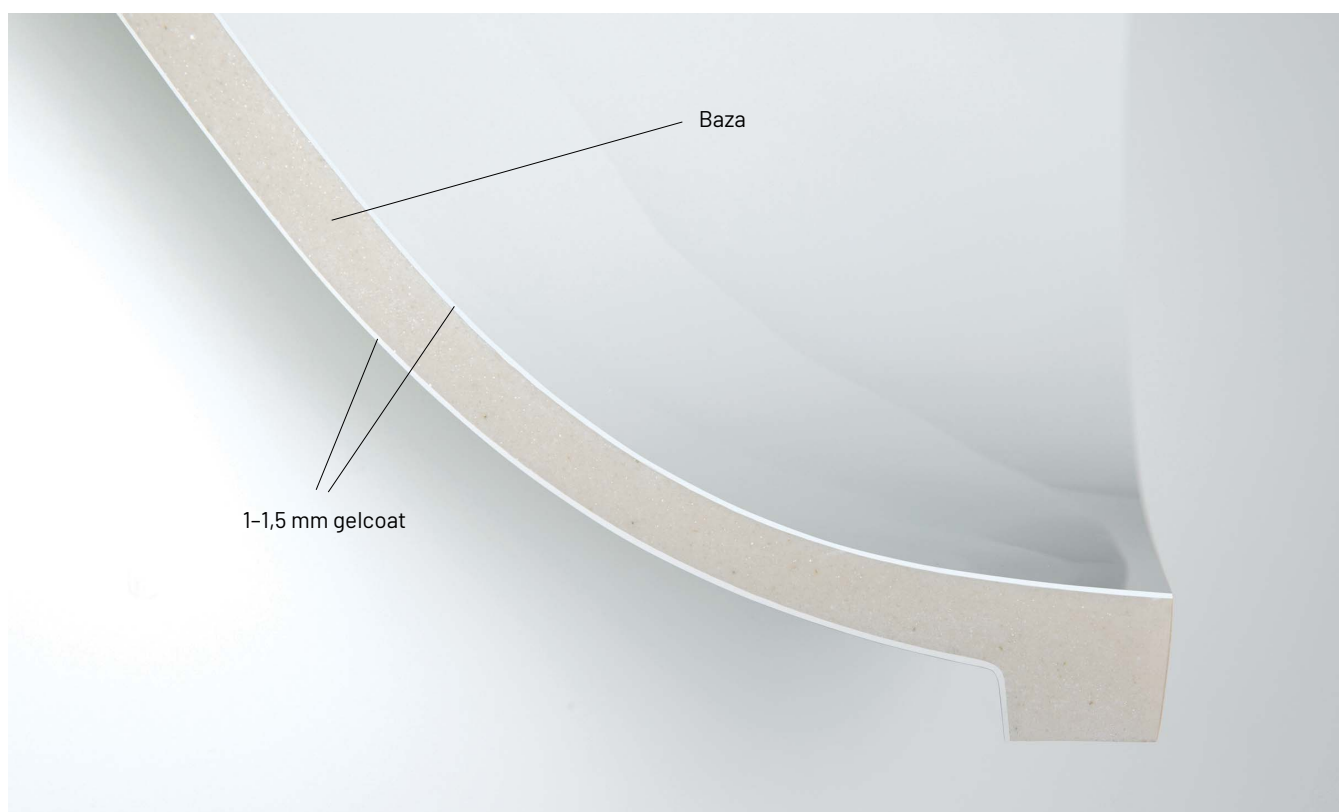

UŻYTKOWANIE I KONSERWACJA PRODUKTÓW CAST STONE

Do codziennej pielęgnacji produktów wykonanych w technologii CAST STONE rekomendujemy używanie ogólnie dostępnych środków czystości, które nie zawierają substancji ściernych.

Silkstone®

Produkty oferowane w technologii SILKSTONE® powstają w wyniku połączenia naturalnej skały (boksytu) z żywicą. oferują szereg zalet, takich jak trwałość, odporność na uszkodzenia, łatwość utrzymania czystości i estetyka, a także możliwość formowania w różne kształty.



Łatwy w pielęgnacji

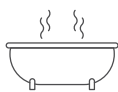

Gromadzi i zatrzymuje ciepło



Jedwabista i ciepła, matowa powierzchnia



Odporny na plamy



Łatwy do naprawy i odnowienia powierzchni



Twardy i trwały jak kamień



Samogasnący



Pozwalający osiągnąć precyzyjne wymiary



Łatwy w pielęgnacji



UŻYTKOWANIE I KONSERWACJA PRODUKTÓW SILKSTONE®

Powierzchnię Silkstone® można łatwo czyścić wilgotną gąbką ścierną, taką jak Scotch Brite oraz ogólnie dostępnymi środkami czystości.

GRAPHITE

Monolityczny, jednorodny materiał na całej swojej grubości produktu.

Powierzchnia każdego produktu jest indywidualna poprzez piaskowanie i wykańczana ręcznie.

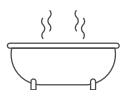

Gromadzi i zatrzymuje ciepło



Twardy i trwały jak kamień



Stabilny



Odporny na promieniowanie UV



UŻYTKOWANIE I KONSERWACJA PRODUKTÓW W TECHNOLOGII GRAPHITE

Produkty GRAPHITE muszą być regularnie olejowane, aby zachować nieskazitelny wygląd przez długi czas. Powierzchnia produktu musi zostać poddana procesowi olejowania, jeśli utraciła swój oryginalny wygląd.

Użyj środków, które nie zawierają substancji ściernych oraz gładkiej strony gąbki do pielęgnacji, aby oczyścić produkt wykonany w technologii GRAPHITE.

Dodaj odrobinę oleju do gładkiej strony gąbki. Olej należy nakładać okrężnymi ruchami na powierzchnię GRAPHITE, pozwalając olejowi wnikać nawet w najgłębsze punkty powierzchni. Po około 5 minutach delikatnie przetrzeć bawełnianą szmatką, bez pocierania powierzchni, aby usunąć nadmiar oleju.

Aby uzyskać maksymalny efekt, przez 24 godziny po zabiegu należy unikać kontaktu z wodą, aby umożliwić mineralizację powierzchni. Jeśli efekt olejowania wydaje się niewystarczający, można go powtórzyć.

