

پاف

Cenulapa 2025

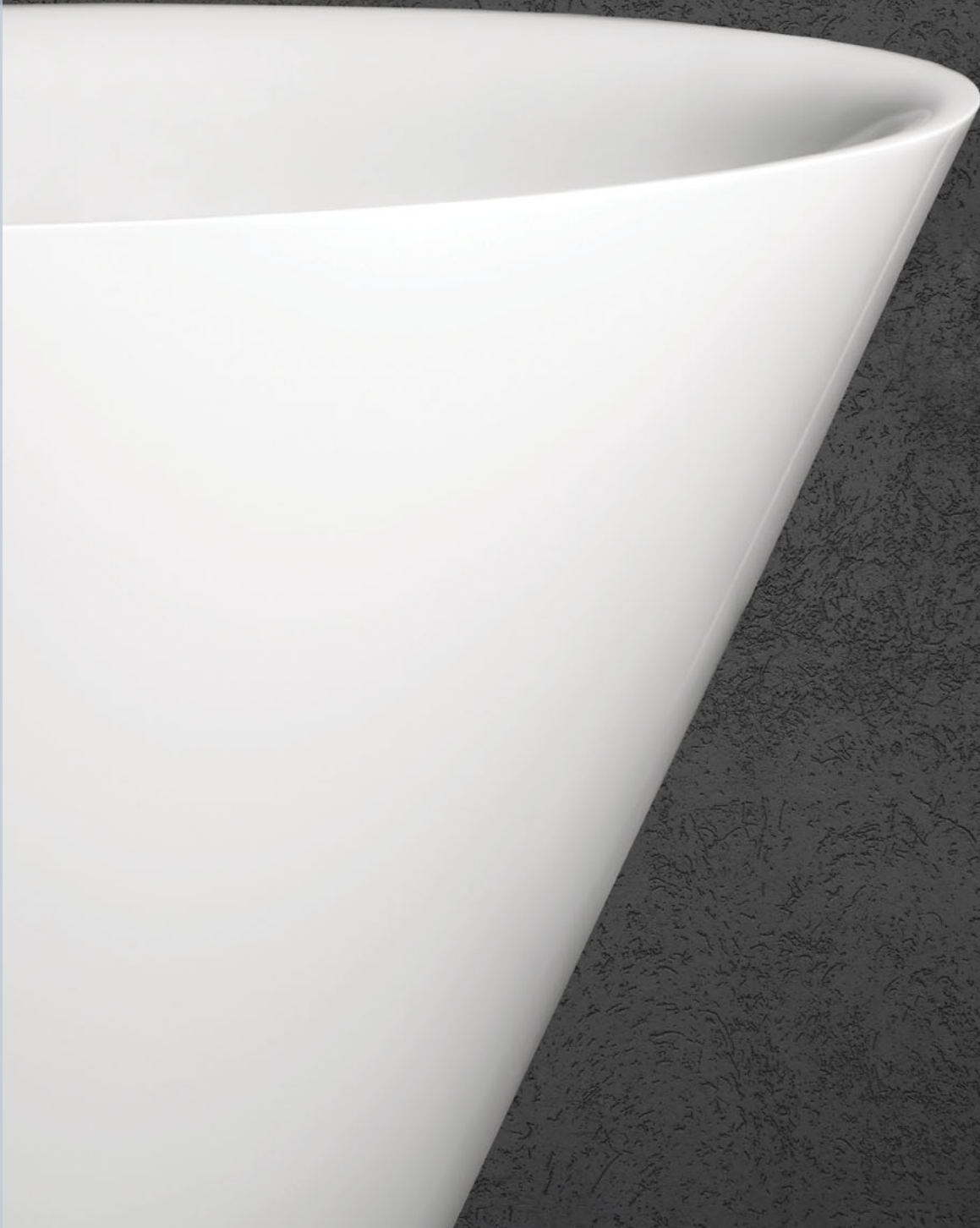

SATURS

Brīvēstāvošas vannas

INFINITY
1795 × 795 mm



4. lpp.

VICTORIA
1700 × 830 mm



4. lpp.

BELLA
1705 × 800 mm



5. lpp.

BELLA OVO JAUNUMS!
1700 × 800 mm



5. lpp.

FELICE
1945 × 830 mm



6. lpp.

AMORE
1600 × 850 mm



6. lpp.

DOLCE
1800 × 900 mm



7. lpp.

STORIA
1670 × 725 mm



7. lpp.

PERLA 145 JAUNUMS!
1450 × 710 mm



8. lpp.

PERLA 160
1600 × 750 mm



8. lpp.

PERLA 175 JAUNUMS!
1750 × 760 mm



8. lpp.

STEP
1700 × 890 mm



9. lpp.

BEL CANTO
1800 × 850 mm



9. lpp.

DECO kolekcijas vannas

DECO NUDO
1660 × 725 mm



10. lpp.

DECO RIM
1660 × 810 mm



10. lpp.

DECO WALL
1660 × 810 mm



10. lpp.

DECO CORNER
1600 × 1270 mm



11. lpp.

DECO SHAPE
1660-2500 × 725-1250 mm



11. lpp.

DECO SHAPE RE
1700-2000 × 825 mm



12. lpp.

DECO SHAPE RE A/D
1700-2000 × 825 mm



12. lpp.

Made to Measure vannas

QUADRO kolekcijas vannas

QUADRO
1590 × 700 mm



13. lpp.

QUADRO CORNER A/D
1600 × 750 mm



13. lpp.

QUADRO WALL
1600 × 760 mm



13. lpp.

VARIO kolekcijas vannas

VARIO M
1500-1600 × 750 mm



14.-15. lpp.

VARIO L
1600-1700 × 750 mm



14.-15. lpp.

VARIO XL
1750-1850 × 800 mm



14.-15. lpp.

UNO, TRE kolekcijas vannas

UNO 150
1500 × 750 mm



16. lpp.

UNO 170
1700 × 750 mm



16. lpp.

TRE 150 A/D
1500 × 1000 mm



16. lpp.



TRE 170 A/D
1700 × 1000 mm



17. lpp.



VERSO vannas

VERSO
1700 × 750 mm



17. lpp.

Made to Measure izlietnes

OPUS MINI / OPUS



18.-19. lpp.

OPUS GRANDE



20. lpp.

STRETTO



21. lpp.

ROUND



22. lpp.

OVO



23. lpp.

PIANO



24. lpp.

CREDO



25. lpp.

QUADRO



26. lpp.

FLOW 45/50



28. lpp.

Made to Measure akmens masas izlietnes



30.-32. lpp.

Mēbeles, plaukti, virsmas un sienas paneli

Made to Measure virsmas
ON-TOP izlietnes



33.- 37. lpp.

Made to Measure
plaukti



38. lpp.

SOLID
ozolkoka virsmas



38. lpp.

Made to Measure
sienas paneli



39. lpp.

Izlietnes

BELLA



40. lpp.

FELICE



40. lpp.

AMORE



40. lpp.

PERLA



40. lpp.

QUADRO



41. lpp.

QUADRO ON



41. lpp.

INFINITY 80



41. lpp.

INFINITY 60



41. lpp.

DECO



42. lpp.

ROUND ON



42. lpp.

VARIO



42. lpp.

OVO IN



43. lpp.

ROUND IN



43. lpp.

OPUS IN



43. lpp.

ORGANIC IN



43. lpp.

LONG STEP
izlietnes



44. lpp.

LOTO MINI/ LOTO
izlietnes



45. lpp.

SAMBA 55 / SAMBA 70



46. lpp.

STEP MINI/
STEP



46. lpp.

VICTORIA



46. lpp.

BETA



47. lpp.

DELTA



47. lpp.

CLARO
izlietnes



48. lpp.

Mazās izlietnes

DO 22



49. lpp.

DO 25



49. lpp.

DO 28



49. lpp.

RE



49. lpp.

MI



49. lpp.

Akmens masas dušas paliktņi

CLASSIC KV



50. lpp.

CLASSIC RO



50. lpp.

CLASSIC NEW



50. lpp.

ART KV



51. lpp.

ART RO



51. lpp.

ART



51. lpp.

LARGO



52. lpp.

LETTERA **JAUNUMS!**

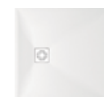

53. lpp.

Made to Measure dušas paliktņi CRAFT



54. lpp.

Tehniskā informācija

produktu kodu veidošana, izstrādājumu
toņu/krāsu kartes, garantijas noteikumi u.c.)

55.- 59. lpp.

Modelis

Specifikācija

Cena EUR

Balta

Krāsaina

Art. NR.

Balta / Krāsaina



INFINITY

1795 × 795 mm
h = 620 mm
Tilpums: 300 l
Svars: 165 kg
Integrēta noplūde-pārplūde *push-open* un sifons (komplektā).

Silkstone® vanna ar sānu paneļiem	3985		VAINFS/00
Silkstone® iebūvējama vanna (bez sānu paneļiem)	2985		VAINFSIEB/00
Balta Silkstone® vanna ar tonētiem sānu paneļiem		4580	VAINFS/xx

Ar oša koka aksesuāru komplektu un *Technogel* pagalvi.

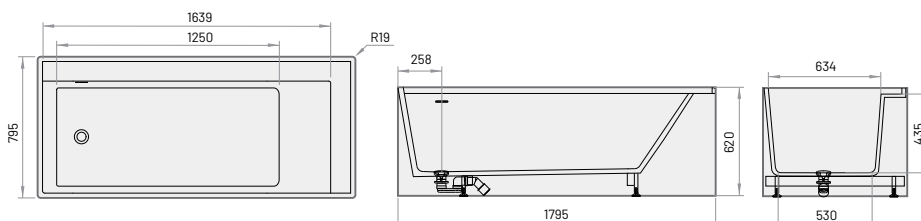

kājas
ANTICA (Silkstone®)



kājas
ANTICA (GRAPHITE)

VICTORIA

1700 × 830 × 610 mm
h = 730, 680 mm
Tilpums: 225 l
Svars: 84 / 80 kg

Akmens masas vanna, akmens masas kājas ANTICA	1915	2605	VAVICA/xx
Silkstone® vanna, Silkstone® kājas ANTICA	2275		VAVISS/00
Silkstone® vanna, GRAPHITE kājas ANTICA	2370		VAVISG/00

Papildus:

Hromēta noplūde-pārplūde	220	220	SIFWICM/H
Bronzas noplūde-pārplūde	375	375	SIFWICM/B
Zeltīta noplūde-pārplūde	470	470	SIFWICM/Z

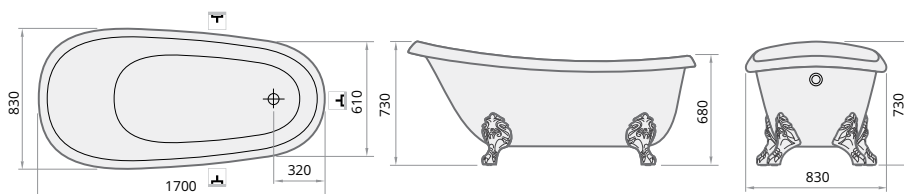

Modelis

Specifikācija

Cena EUR

Balta

Krāsaina

Art. NR.

Balta / Krāsaina

**BELLA**

1705 × 800 mm
h = 550 mm
Tilpums: 312 l
Svars: 135/113 kg
Integrēta noplūde-
pārplūde *push-open*
un sifons (komplektā).

Akmens masas vanna	1990	2500	VABELL/xx
Silkstone® vanna	2370	2725	VABELS/xx
GRAPHITE vanna		3220	VABELS/01

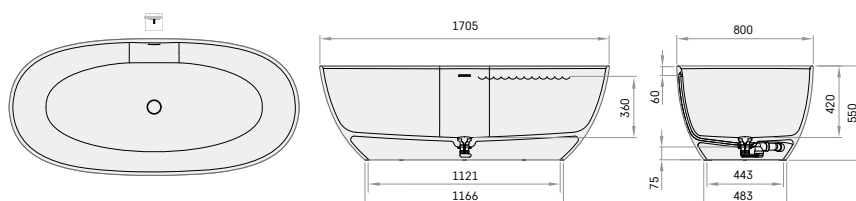

JAUNUMS!

**BELLA OVO**

1700 × 800 mm
h = 550 mm
Tilpums: 275 l
Svars: 111/93 kg
Integrēta noplūde-
pārplūde *push-open*
un sifons (komplektā).

Akmens masas vanna	1990	2500	VABELLO/xx
Silkstone® vanna	2370	2725	VABELLOS/xx
GRAPHITE vanna		3220	VABELLOS/01

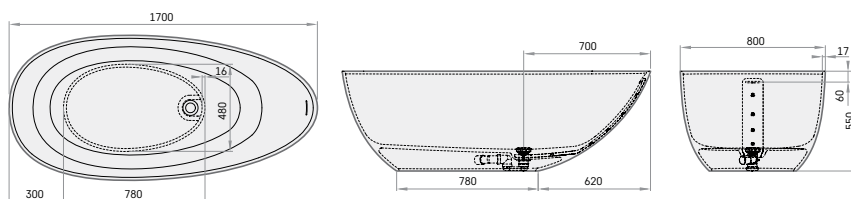

Modelis

Specifikācija

Cena EUR

Balta

Krāsaina

Art. NR.

Balta / Krāsaina



FELICE

1945 × 830 mm

h = 715 mm

Tilpums: 280 l

Svars: 128 kg

Integrēta noplūde-
pārplūde *push-open*
un sifons (komplektā).

Silkstone® vanna	2560	2935	VAFES/xx
GRAPHITE vanna		3480	VAFES/01

FELICE vannas sifona apakšējai daļai ir nepieciešams 50 mm padziļinājums grīdā (uzstādīšanas instrukciju skatīt www.paabaths.com).

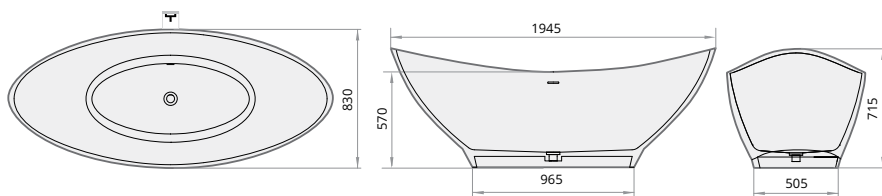

AMORE

1600 × 850 mm

h = 715 mm

Tilpums: 260 l

Svars: 162 / 130 kg

Integrēta noplūde-
pārplūde *push-open*
un sifons (komplektā).

Akmens masas vanna	1915	2420	VAAMO/xx
Silkstone® vanna	2275	2625	VAAMS/xx
GRAPHITE vanna		3140	VAAMS/01

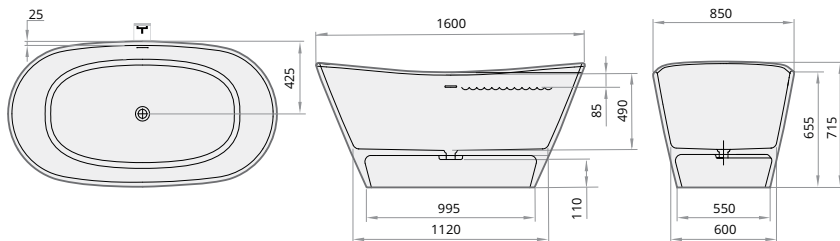

Modelis

Specifikācija

Cena EUR

Art. NR.

Balta

Krāsaina

Balta / Krāsaina

**DOLCE**

1800 × 900 mm
h = 650 mm
Tilpums: 260 l
Svars: 145 / 148 kg
Integrēta noplūde-
pārplūde *push-open*
un sifons (komplektā).

Silkstone® vanna	2655	VADOS/00
GRAPHITE vanna	3570	VADOS/01

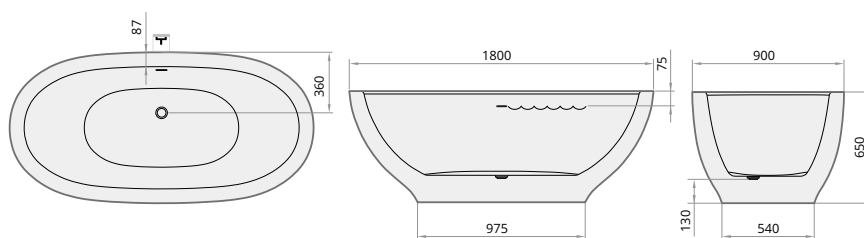
**STORIA**

1670 × 725 mm
h = 595 mm
Tilpums: 240 l
Svars: 136 kg
Integrēta noplūde-
pārplūde *push-open*
un sifons (komplektā).

Akmens masas vanna

1820

2300

VASTO/xx

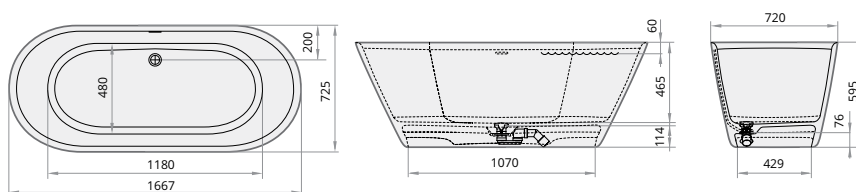

Modelis

Specifikācija

Cena EUR

Balta Krāsaina

Art. NR.

Balta / Krāsaina

JAUNUMS!



PERLA 145

1450 × 710 mm
h = 600 mm
Tilpums: 260 l
Svars: 105/84 kg
Integrēta noplūde-
pārplūde *push-open*
un sifons (komplektā).

Akmens masas vanna	1765	2230	VAPERL145/xx
Silkstone® vanna	2120	2420	VAPERLS145/xx
GRAPHITE vanna		2865	VAPERLS145/01

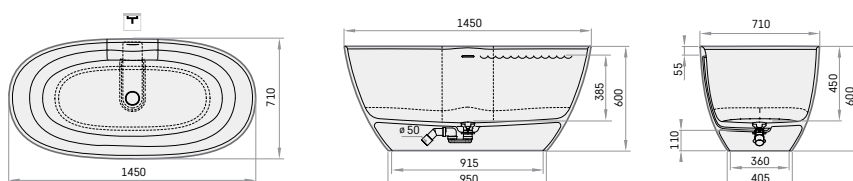

JAUNUMS!



PERLA 160

1600 × 750 mm
h = 600 mm
Tilpums: 275 l
Svars: 107/85 kg
Integrēta noplūde-
pārplūde *push-open*
un sifons (komplektā).

Akmens masas vanna	1890	2390	VAPERL/xx
Silkstone® vanna	2270	2590	VAPERLS/xx
GRAPHITE vanna		3080	VAPERLS/01

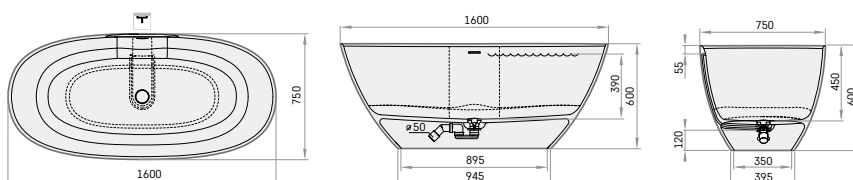

JAUNUMS!



PERLA 175

1750 × 760 mm
h = 600 mm
Tilpums: 315 l
Svars: 120/97 kg
Integrēta noplūde-
pārplūde *push-open*
un sifons (komplektā).

Akmens masas vanna	2050	2600	VAPERL175/xx
Silkstone® vanna	2440	2800	VAPERLS175/xx
GRAPHITE vanna		3300	VAPERLS175/01

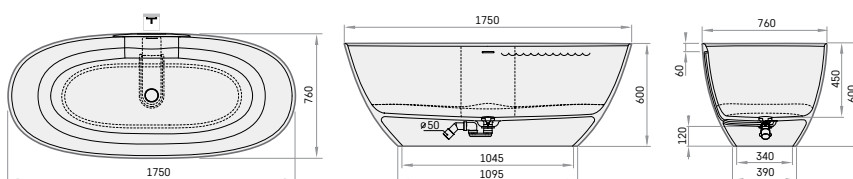

Modelis

Specifikācija

Cena EUR

Balta

Krāsaina

Art. NR.

Balta / Krāsaina



STEP

1700 × 890 mm
h = 650 mm
Tilpums: 375 l
Svars: 133 kg

Akmens masas vanna	1195	1485	VASTE/xx
Noplūde-pārplūde	75	75	SIFVPAA80/00
KOPĀ	1270	1560	

Papildus:

Urbumi jaucējkrānu uzstādīšanai	65	65	RURBPB
---------------------------------	----	----	--------

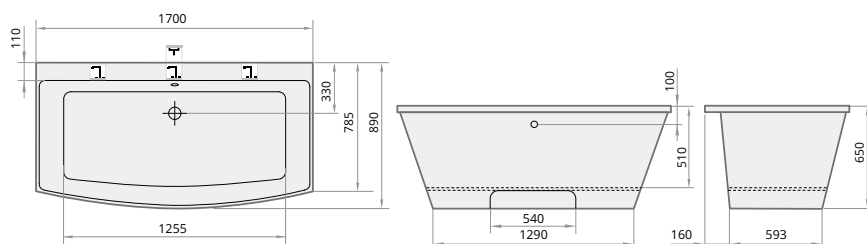

BEL CANTO

1800 × 850 mm
h = 740 mm
Tilpums: 245 l
Svars: 100 kg

Akmens masas vanna	1195	1485	VABEL/xx
Noplūde-pārplūde	75	75	SIFVPAA80/00
KOPĀ	1270	1560	

Papildus:

Hromēta noplūde-pārplūde <i>push-open</i>	210	210	SIFVBELM/H
---	-----	-----	------------

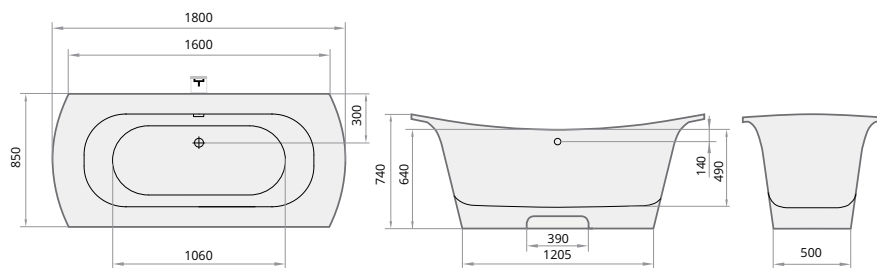

Papildus:

Noplūde-pārplūde melna (STEP, BEL CANTO)	135		SIFVPAA80/01
--	-----	--	--------------

Cenas norādītas eiro ar PVN.

Modelis

Specifikācija

Cena EUR
Balta Krāsaina

Art. NR.
Balta / Krāsaina



DECO NUDO
1660 × 725 mm
h = 630 mm
Tilpums: 240 l
Svars: 112 kg
Integrēta noplūde-
pārplūde *push-open*
un sifons (komplektā).

Silkstone® vanna*	1860	2125	VADENUS/xx
GRAPHITE vanna		2495	VADENUS/01

* Vanna Matte White vai pilnībā tonēta (Silkstone® toņus skat. 58. lpp.).

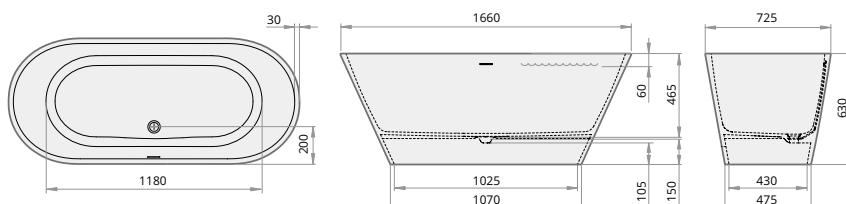

DECO RIM
1660 × 810 mm
h = 630 mm
Tilpums: 240 l
Svars: 110 kg
Integrēta noplūde-
pārplūde *push-open*
un sifons (komplektā).

Silkstone® vanna*	2195	2520	VADERIS/xx
GRAPHITE vanna		2950	VADERIS/01

Dvieļa turētāja novietojuma pusi (A vai D, sk. rasējumu) jānorāda pasūtījuma piezīmēs.

* Vanna Matte White vai pilnībā tonēta (Silkstone® toņus skat. 58. lpp.).



DECO WALL
1660 × 810 mm
h = 630 mm
Tilpums: 240 l
Svars: 120 kg
Integrēta noplūde-
pārplūde *push-open*
un sifons (komplektā).

Silkstone® vanna*	2180	2520	VADEWAS/XX
GRAPHITE vanna*		2950	VADEWAS/01

Papildus:

Urbums kanalizācijas pieslēgumam (B/C)	55	RFREZSS
Urbumi jaucējkrānam	65	RURBSS

* Urbumu vieta jaucējkrānam un kanalizācijas urbuma novietojuma puse jānorāda pasūtījuma piezīmēs.
Vanna Matte White vai pilnībā tonēta (Silkstone® toņus skat. 58. lpp.).

Uzmanību! Saskaņā ar ES nozares standartu, ne visi jaucējkrāni ir piemēroti novietošanai uz šīs vannas malas.

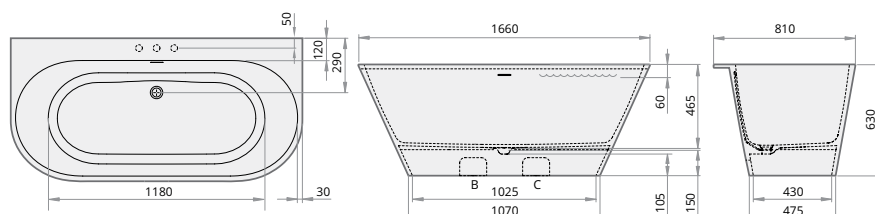

Modelis

Specifikācija

Cena EUR

Balta

Krāsaina

Art. NR.

Balta / Krāsaina



DECO CORNER D, 1600x1270

DECO CORNER

D/A, 1600 × 1270 mm
h = 630 mm
Tilpums: 240 l
Svars: 120 kg
Integrēta noplūde-pārplūde *push-open* un sifons (komplektā).

Silkstone® vanna DECO CORNER D, 1600 × 1270*	2685	3085	VADECORS/xx
Silkstone® vanna DECO CORNER A, 1600 × 1270*	2685	3085	VADECORSA/xx

Papildus:

Urbums kanalizācijas pieslēgumam (B/C)	55	RFREZSS
Urbumi jaucējkrānam	65	RURBSS

* Vanna Matte White vai ar tonētu virsmu (Silkstone® toņus skat. 58. lpp.).

Urbumu vieta jaucējkrānam un kanalizācijas urbuma novietojuma puse jānorāda pasūtījuma piezīmēs.

Uzmanību! Saskaņā ar ES nozares standartu, ne visi jaucējkrāni ir piemēroti novietošanai uz šīs vannas malas. Jaucējkrānus iespējams uzstādīt, ja virsmas sānu platums ir ne mazāks kā 120 mm.



DECO CORNER A, 1600x1270

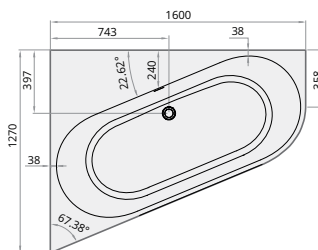

DECO CORNER D, 1600x1270

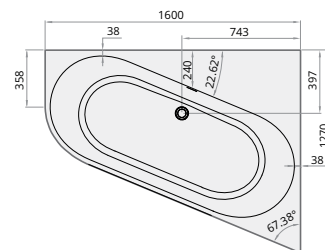

DECO CORNER A, 1600x1270



DECO SHAPE

Made to Measure
1660-2500 × 725-1275 mm
h = 630 mm
Tilpums: 240 l
Svars: 130 kg
Integrēta noplūde-pārplūde *push-open* un sifons (komplektā).

Silkstone® vanna, 1660-1800 × 725-850 mm*	2575	2955	VADESHM/xx
Silkstone® vanna, 1660-2500 × 725-1275 mm*	3170	3640	VADESHL/xx

* Virsma vannai DECO SHAPE tiek izgatavota atbilstoši pasūtītāja norādītiem izmēriem un formai, tādēļ, veicot pasūtījumu, obligāti jāpievieno rasējums (skat. 56. lpp.).

Vanna Matte White vai ar tonētu virsmu (Silkstone® toņus skat. 58. lpp.).

Ne visu izmēru vannām pieejama tonēta virsma (jāsaskaņo).

Stūru noapaļojumi, izgriezumi, nogriezumi, urbumi jaucējkrānam un kanalizācijas pieslēgumam ir ietverti cenā.

Jaucējkrānus iespējams uzstādīt, ja virsmas sānu platums ir ne mazāks kā 120 mm.

Rasējumā zemāk uzrādīts minimālais virsmas laukums ap vannas padziļinājumu.

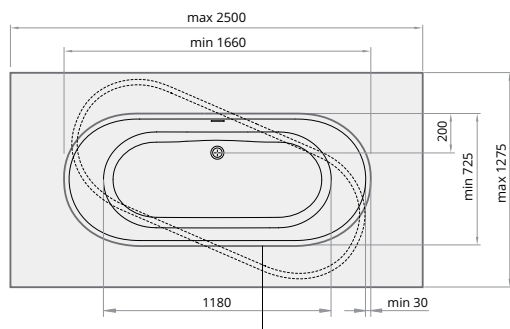

minimālais virsmas laukums

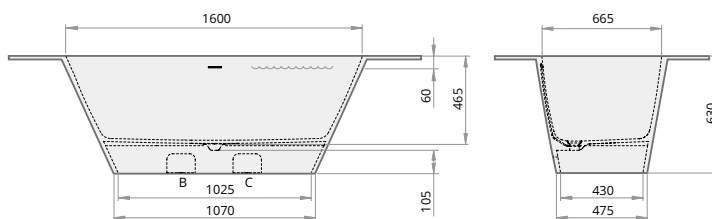

Modelis

Specifikācija

Cena EUR

Balta Krāsaina

Art. NR.

Balta / Krāsaina



DECO SHAPE RE, 1700-2000x825

DECO SHAPE RE

1700-2000 × 825 mm
h = 630 mm
Tilpums: 240 l
Svars: 110 kg
Integrēta noplūde-
pārplūde *push-open*
un sifons (komplektā).

Silkstone® vanna, 1700-2000 × 825 mm*

2520

2900

VADESHRE/xx

* Virsmas garums vannai DECO SHAPE RE tiek pielāgots atbilstoši pasūtītāja norādītiem izmēriem, tādēļ, veicot pasūtījumu, obligāti jāpievieno rasējums, kurā jānorāda vannas garums un urbumu novietojums jaucējkrāniem ar to izmēriem, ja tādi nepieciešami (skat. 56. lpp.).

Vanna Matte White vai ar tonētu virsmu (Silkstone® toņus skat. 58. lpp.).
Urbumi jaucējkrānam un kanalizācijas pieslēgumam ir ietverti cenā.

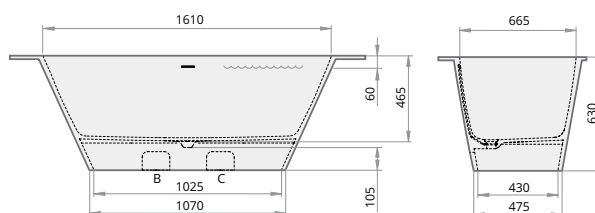
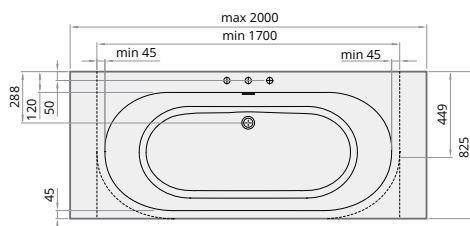

DECO SHAPE RE A, 1700-2000x825

DECO SHAPE RE A

1700-2000 × 825 mm
h = 630 mm
Tilpums: 240 l
Svars: 112 kg
Integrēta noplūde-
pārplūde *push-open*
un sifons (komplektā).

Silkstone® vanna, 1700-2000 × 825 mm*

2520

2900

VADESHAREA/xx

* Virsmas garums vannai DECO SHAPE RE A tiek pielāgots atbilstoši pasūtītāja norādītiem izmēriem, tādēļ, veicot pasūtījumu, obligāti jāpievieno rasējums, kurā jānorāda vannas garums un jaucējkrānu urbumu izvietojums ar to izmēriem, ja tādi nepieciešami (skat. 56. lpp.).

Vanna Matte White vai ar tonētu virsmu (Silkstone® toņus skat. 58. lpp.).
Urbumi jaucējkrānam un kanalizācijas pieslēgumam ir ietverti cenā.

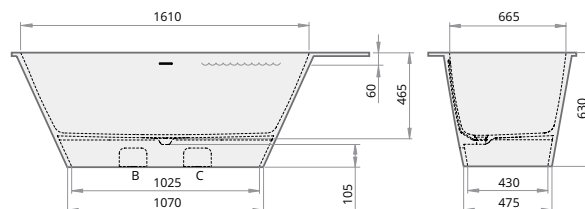
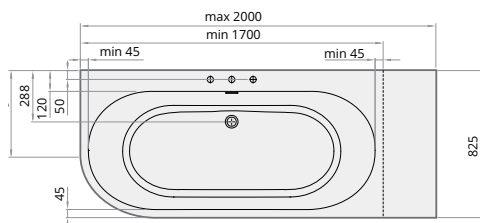

DECO SHAPE RE D, 1700-2000x825

DECO SHAPE RE D

1700-2000 × 825 mm
h = 630 mm
Tilpums: 240 l
Svars: 112 kg
Integrēta noplūde-
pārplūde *push-open*
un sifons (komplektā).

Silkstone® vanna, 1700-2000 × 825 mm*

2520

2900

VADESHRED/xx

* Virsmas garums vannai DECO SHAPE RE D tiek pielāgots atbilstoši pasūtītāja norādītiem izmēriem, tādēļ, veicot pasūtījumu, obligāti jāpievieno rasējums un jānorāda vannas garums (skat. 56. lpp.).

Vanna Matte White vai ar tonētu virsmu (Silkstone® toņus skat. 58. lpp.).
Urbumi jaucējkrānam un kanalizācijas pieslēgumam ir ietverti cenā.

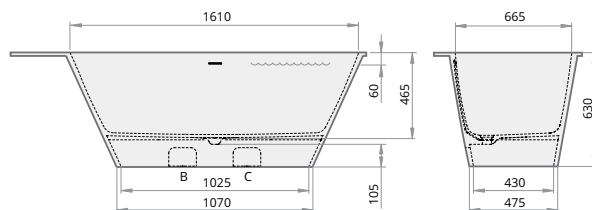
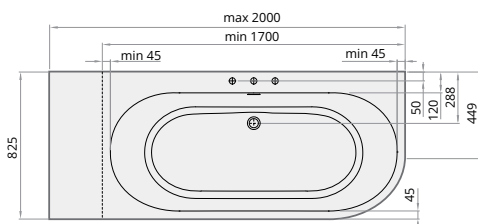

Modelis	Specifikācija	Cena EUR		Art. NR.
		Balta	Krāsaina	Balta / Krāsaina



QUADRO
 1590 × 700 mm
 h = 610 mm
 Tūpums: 275 l
 Svars: 104/115 kg
 Integrēta noplūde-
 pārplūde *push-open*
 un sifons (komplektā).

Akmens masas vanna	1990	2500	VAQUA/xx
Silkstone® vanna	2325	2680	VAQUAS/xx
GRAPHITE vanna		3145	VAQUAS/01

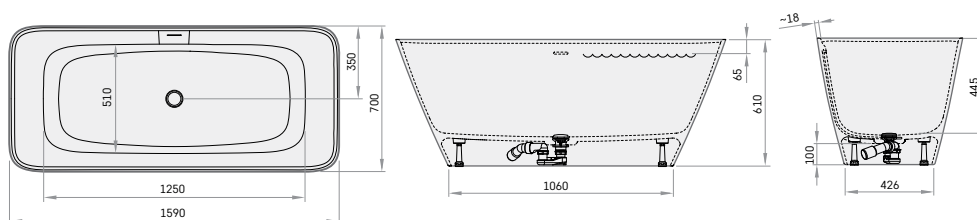

**QUADRO
 CORNER A/D**

1600 × 750 mm
 h = 600 mm
 Tūpums: 250 l
 Svars: 108/136 kg
 Integrēta noplūde-
 pārplūde *push-open*
 un sifons (komplektā).

Akmens masas vanna	1990	2500	VAQUACOA/xx, VAQUACOD/xx
Silkstone® vanna	2325	2680	VAQUACOSA/xx, VAQUACOSD/xx
GRAPHITE vanna		3145	VAQUACOSA/01, VAQUACOSD/01

Papildus:

Urbumi jaucejkrānam	65	RURBSS / RURBPB
---------------------	----	-----------------

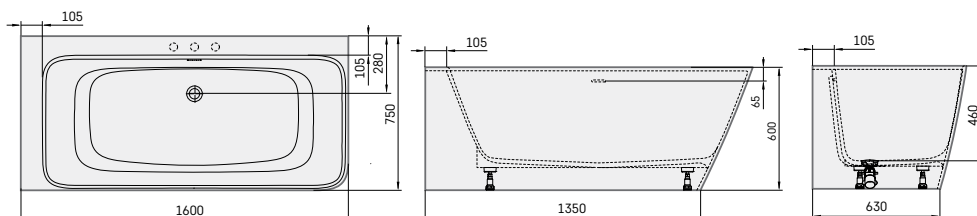

QUADRO WALL

1605 × 760 mm
 h = 600 mm
 Tūpums: 275 l
 Svars: 108/136 kg
 Integrēta noplūde-
 pārplūde *push-open*
 un sifons (komplektā).

Akmens masas vanna	1990	2500	VAQUAWA/xx
Silkstone® vanna	2325	2680	VAQUAWAS/xx
GRAPHITE vanna		3145	VAQUAWAS/01

Papildus:

Urbumi jaucejkrānam	65	RURBSS / RURBPB
---------------------	----	-----------------

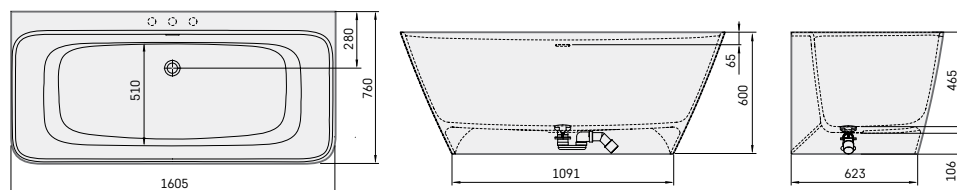

Cenas norādītas eiro ar PVN.



VARIO M
 1600 × 750 mm
 1500-1600 × 750 mm
 h = 565 mm
 Tilpums: 200 l
 Svarts: 100 kg

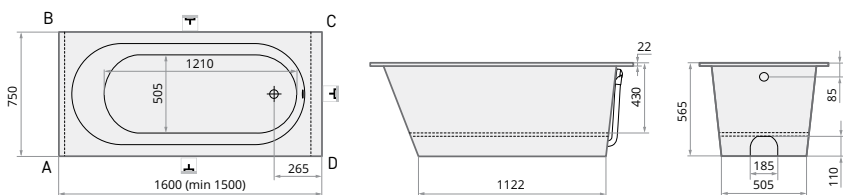

* Vannai ar standarta noplūdi-pārplūdi (Art.NO. SIFVPAA80/xx) minimālais garums ir 1510 mm.

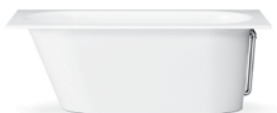

VARIO L
 1700 × 750 mm
 1600-1700 × 750 mm
 h = 625 mm
 Tilpums: 220 l
 Svarts: 107 kg

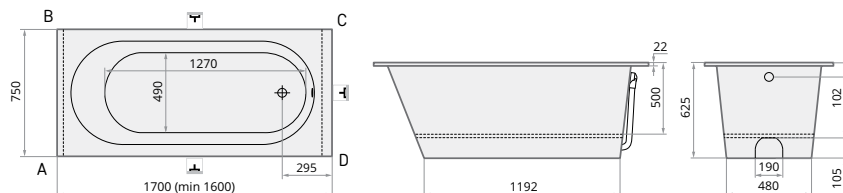

* Vannai ar standarta noplūdi-pārplūdi (Art.NO. SIFVPAA80/xx) minimālais garums ir 1610 mm.



VARIO XL
 1850 × 800 mm
 1750-1850 × 800 mm
 h = 635 mm
 Tilpums: 240 l
 Svarts: 135 kg

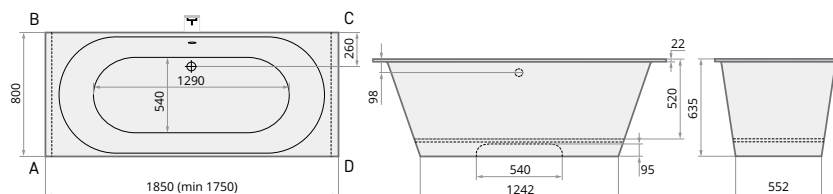

Modelis

Specifikācija

Cena EUR

Balta

Krāsaina

Art. NR.

Balta / Krāsaina

Vario kolekcijas
 taisnstūra vanna



Akmens masas vanna, VARIO M 1600 × 750 *	795	1035	VAVARM/xx
Akmens masas vanna, VARIO L 1700 × 750 *	890	1135	VAVARL/xx
Akmens masas vanna, VARIO XL 1850 × 800	1100	1290	VAVARXL/xx
Vannas garuma sāīsināšana līdz min. (sk. rasējumu)	90	90	RVSA

VARIO M 1600 × 750

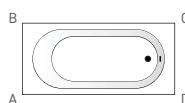

VARIO L 1700 × 750

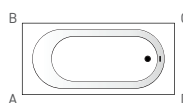

VARIO XL 1850 × 800

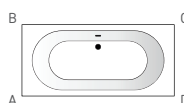

Vario kolekcijas
 brīvēstāvošā vanna



Akmens masas vanna, VARIO M 1560 × 750 mm ABCD	1145	1385	VAVARMABCD/xx
Akmens masas vanna, VARIO L 1660 × 750 mm ABCD	1190	1430	VAVARLABCD/xx
Akmens masas vanna, VARIO XL 1750 × 800 mm ABCD	1490	1635	VAVARXLABCD/xx

VARIO M 1560 × 750 ABCD

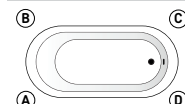

VARIO L 1660 × 750 ABCD

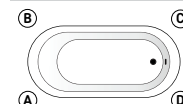

VARIO XL 1750 × 800 ABCD

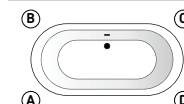

Vario kolekcijas vannu komplektējošās daļas:

Noplūde-pārplūde* (Vario M, L, XL)	75	SIFVPAA80/00
Noplūde-pārplūde metna* (Vario M, L, XL)	135	SIFVPAA80/01
Hromēta noplūde-pārplūde (Vario M)	135	SIFVARM/H
Hromēta noplūde-pārplūde (Vario L)	135	SIFVARL/H
Hromēta noplūde-pārplūde (Vario XL)	210	SIFVBELM/H

Modelis	Specifikācija	Cena EUR		Art. NR. Balta / Krāsaina
		Balta	Krāsaina	
Vario kolekcijas vanna ar 1 noapaļotu stūri	Akmens masas vanna, VARIO M 1580 × 750 A *	885	1125	VAVARMA/xx
	Akmens masas vanna, VARIO M 1580 × 750 B *	885	1125	VAVARMB/xx
	Akmens masas vanna, VARIO M 1580 × 750 C *	885	1125	VAVARMC/xx
	Akmens masas vanna, VARIO M 1580 × 750 D *	885	1125	VAVARMD/xx
	Akmens masas vanna, VARIO L 1680 × 750 A **	980	1220	VAVARLA/xx
	Akmens masas vanna, VARIO L 1680 × 750 B **	980	1220	VAVARLB/xx
	Akmens masas vanna, VARIO L 1680 × 750 C **	980	1220	VAVARLC/xx
	Akmens masas vanna, VARIO L 1680 × 750 D **	980	1220	VAVARLD/xx
	Akmens masas vanna, VARIO XL 1800 × 800 A	1190	1375	VAVARXLA/xx
	Akmens masas vanna, VARIO XL 1800 × 800 D	1190	1375	VAVARXLD/xx
Vannas garuma saīsināšana līdz min. (sk. rasējumu)	90	90	RVSA	

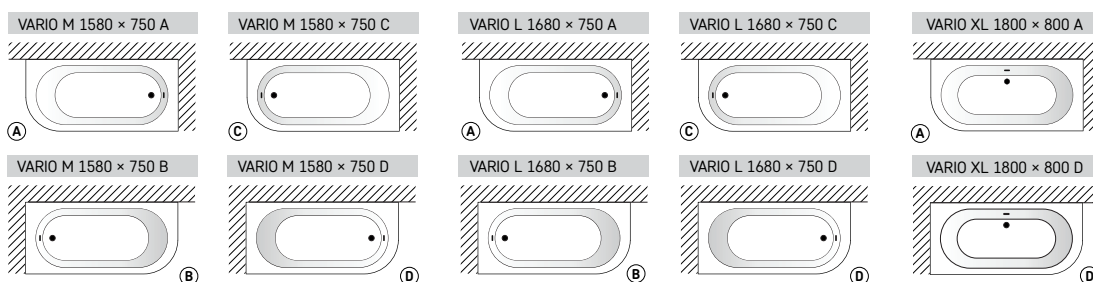
 Vario kolekcijas vanna
ar 2 noapaļotiem stūriem

Akmens masas vanna, VARIO M 1560 × 750 AD	970	1210	VAVARMAD/xx
Akmens masas vanna, VARIO M 1560 × 750 BC	970	1210	VAVARMBC/xx
Akmens masas vanna, VARIO L 1660 × 750 AD	1070	1310	VAVARLAD/xx
Akmens masas vanna, VARIO L 1660 × 750 BC	1070	1310	VAVARLBC/xx
Akmens masas vanna, VARIO XL 1755 × 800 AD	1275	1460	VAVARXLAD/xx

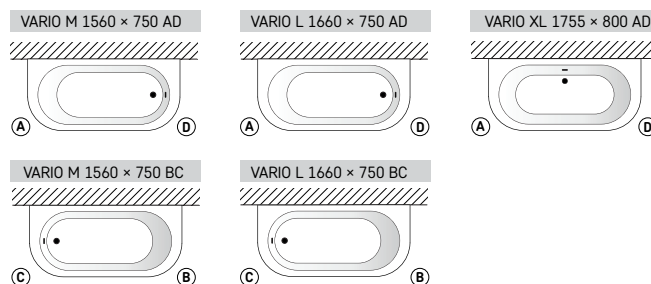
 Vario kolekcijas vanna
ar 2 noapaļotiem
stūriem tās galā

Akmens masas vanna, VARIO M 1580 × 750 AB	970	1210	VAVARMAB/xx
Akmens masas vanna, VARIO L 1680 × 750 AB	1070	1310	VAVARLAB/xx
Akmens masas vanna, VARIO XL 1800 × 800 AB	1275	1460	VAVARXLAB/xx
Akmens masas vanna, VARIO XL 1800 × 800 CD	1275	1460	VAVARXLCD/xx

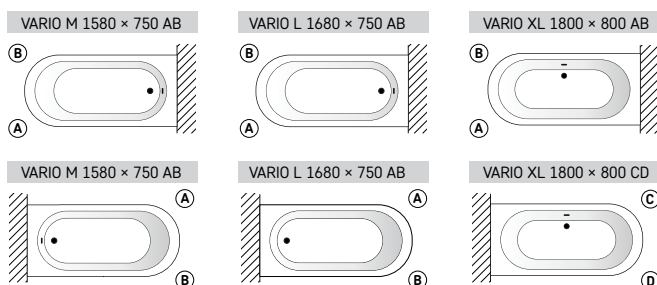

Cenas norādītas eiro ar PVN.

Modelis

Specifikācija

Cena EUR

Balta

Krāsaina

Art. NR.

Balta / Krāsaina



UNO 150
1500 × 750 mm
h = 640 mm
Tilpums: 210 l
Svars: 83 kg

Akmens masas vanna	640	890	VAUNO/xx
Zemais panelis	65	105	PAUNOM/xx
Noplūde-pārplūde	75	75	SIFVPA80/00
KOPĀ	780	1070	
Papildus:			
Hromēta noplūde-pārplūde	135	135	SIFVUNO/H

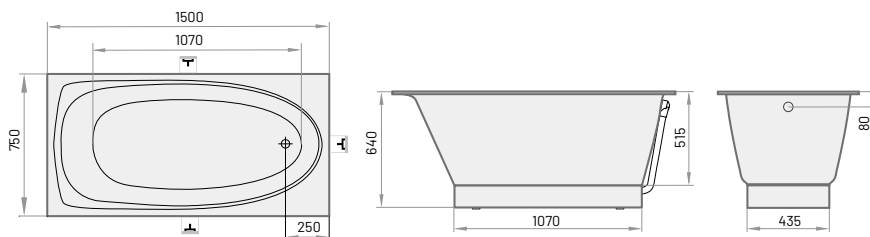

UNO 170
1700 × 750 mm
h = 640 mm
Tilpums: 240 l
Svars: 90 kg

Akmens masas vanna	690	940	VAUNOGR/xx
Zemais panelis	75	105	PAUNOGRM/xx
Noplūde-pārplūde	75	75	SIFVPA80/00
KOPĀ	840	1120	
Papildus:			
Hromēta noplūde-pārplūde	135	135	SIFVUNO/H

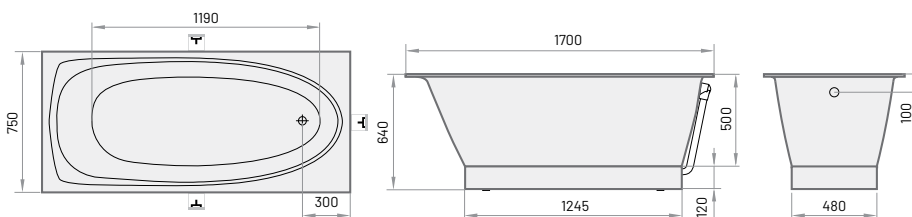

TRE 150 A/D
1500 × 1000 mm
h = 640 mm
Tilpums: 240 l
Svars: 88 kg

Akmens masas vanna (kreisā / labā puse)	685	930	VATRE/A/xx; VATRE/D/xx
Zemais panelis	75	105	PATREM/xx
Noplūde-pārplūde	75	75	SIFVPA80/00
KOPĀ	835	1110	

Papildus:			
Augstais panelis (kreisais / labais)	150	235	PATREA/A/00; PATREA/D/00

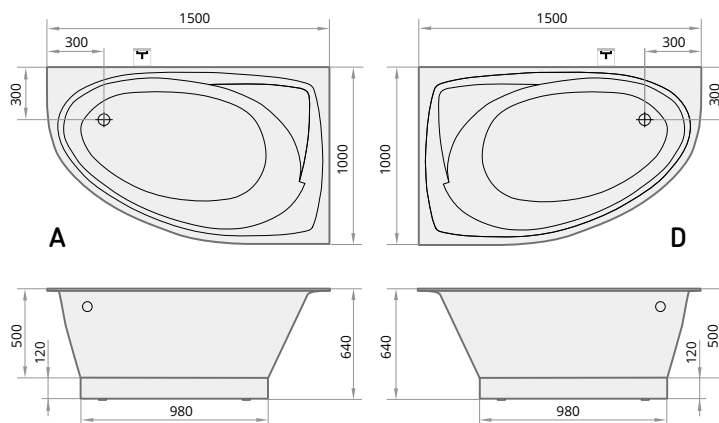

A (kreisā puse)



D (labā puse)



Modelis
Specifikācija
Cena EUR

Balta

Krāsaina

Art. NR.

Balta / Krāsaina

TRE 170 A/D

 1700 × 1000 mm
 h = 650 mm
 Tilpums: 270 l
 Svars: 102 kg

Akmens masas vanna (kreisā / labā puse)	760	1005	VATREGR/A/xx; VATREGR/D/xx
Zemais panelis	75	105	PATREGRM/xx
Noplūde-pārplūde	75	75	SIFVPAA80/00
KOPĀ	910	1185	

Papildus:

Augstais panelis (kreisais / labais)	150	235	PATREGRA/A/00; PATREGRA/D/00
--------------------------------------	-----	-----	------------------------------



A (kreisā puse)

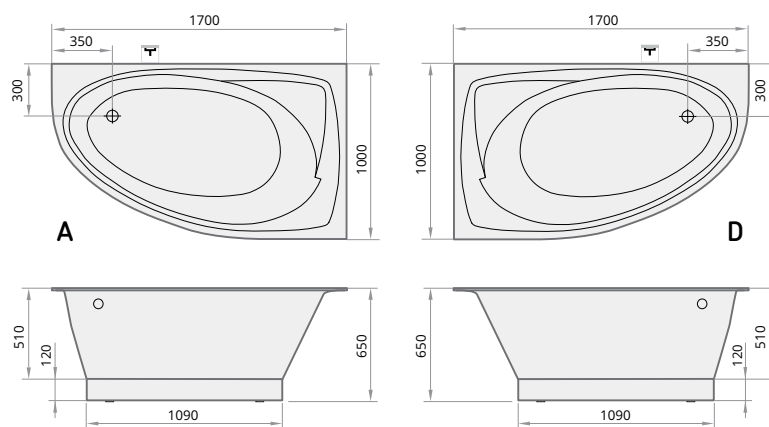

D (labā puse)

VERSO VANNAS
VERSO

 1700 × 750 mm
 h = 640 mm
 Tilpums: 225 l
 Svars: 72 kg

Akmens masas taisnstūra vanna ar dekoratīvo paneli	850	1100	VAVER/xx
Verso A - vanna ar noapaļotu stūri un dekoratīvo paneli	940	1190	VAVERA/xx
Verso D - vanna ar noapaļotu stūri un dekoratīvo paneli	940	1190	VAVERD/xx
Verso AD - vanna ar noapaļotiem stūriem un dekoratīvo paneli	1025	1275	VAVERAD/xx

Papildus:

Noplūde-pārplūde	75	SIFVPAA80/00
------------------	----	--------------



A



D



AD

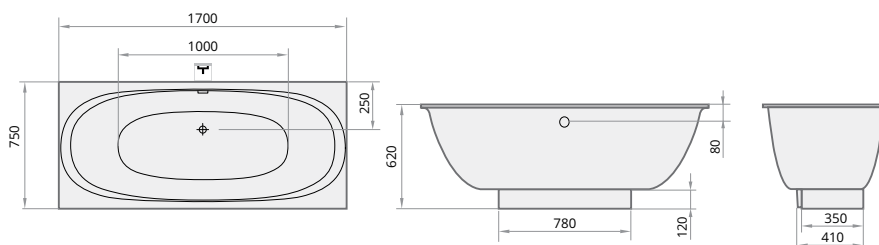

Papildus:

Noplūde-pārplūde melna (UNO 150, UNO 170, TRE 150 A/D, TRE 170 A/D, VERSO)	135	SIFVPAA80/01
---	-----	--------------

Piemērs ar izlietni OPUS MINI



OPUS MINI 600 × 410 × 100
 Komplektācija: 1 izlietne OPUS MINI,
 H = 100 mm, integrēti kronšteini
 Cena € 510

Cenas Made to Measure izlietnēm OPUS MINI

Virsmas malas augstums (H), mm	Virsmas garums (L), mm										Nestandarta formas, izmēri
	450-550	551-800	801-1000	1001-1200	1201-1400	1401-1600	1601-1800	1801-2000	2001-2200		
H = 25, balta, 1 izlietne	380	420	470	510	560	600	650	700	745		Pēc pieprasījuma
H = 30-100, balta, 1 izlietne	435	510	560	610	660	710	765	810	860		
H = 110-150, balta, 1 izlietne	505	580	635	695	740	810	860	920	980		
Papildus:											
Otra izlietne*	190										Pēc pieprasījuma
Sienas līste, h = 30 mm (vienmēr virsmas tonī)	100										
Sienas panelis, h = 60 - 200 mm	Matte White tonēts	55	80	90	110	130	140	160	190	205	
		65	90	110	130	140	180	190	205	230	
		GRAPHITE	80	100	120	150	180	195	220	250	
Sienas panelis, h = 201 - 400 mm	Matte White tonēts	110	140	190	220	265	295	330	370	405	
		130	180	205	250	295	340	380	435	470	
		GRAPHITE	150	195	250	295	355	390	450	505	
Dvieļa turētājs (par 1 gab.)**	55										
Stūra noapaļošana (tikai, ja H = 25) vai nogriešana	55										
Tonēta virsma (izlietne vienmēr ir Matte White)	120	130	140	150	160	185	200	215	230		
Papildus kronšteins, 400 mm, balts (par 1 gab.)***	35										
Rasējumu / 2D / 3D sagatavošana pirms produkta izgatavošanas****	45										
Kontūras frēzējumi virsmā (1 gab.)	35										
Push-open noplūde ar hromētu vai Silkstone® vāciņu	65										
Permanent open noplūde ar hromētu vai Silkstone® vāciņu	55										

* Otra izlietne iespējama tikai, ja virsmas garums (L) nav mazāks par: 900 mm.

** Dvieļa turētājs izlietnēm OPUS MINI iespējams tikai tad, ja virsmas malas augstums (H) ir vismaz 100 mm un virsmas garums ir lielāks vai vienāds ar 450 mm.

*** Standarta stiprinājumi ir iekļauti komplektā. Papildus kronšteini jāpasūta, ja: nav nodrošināta sienas nestspēja vai virsmas H ir mazāks par 100 mm. Ieteicams likt 1 kronšteinu katriem 900 mm virsmas garuma (L). Kronšteini nav nepieciešami, ja izlietni novieto uz mēbeles;

**** Tehniskā konsultācija par rasējumu apstrādi, virsmas komplektēšanu un rasējuma saskaņošanu.

Pasūtījumam obligāti jāpievieno aizpildīta *Pasūtījuma forma Made to Measure izlietnēm* (skat. 27. lpp.).

Gatavai virsmai un izlietnei var nenozīmīgi atšķirties krāsas tonalitāte. Silkstone® izstrādājumu toņus skat. 58. lpp.

Izlietnes iekšējā izmēra un tās pozicionējuma virsmā robežnovirzes +/-5mm.

Izlietnes OPUS MINI izmēru nosacījumi

OPUS MINI
 305 × 265 mm

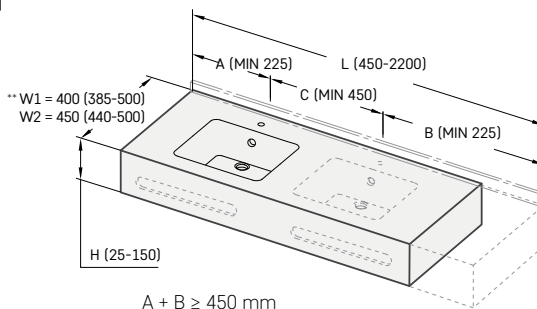
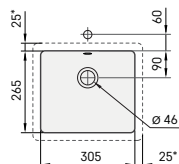

A + B ≥ 450 mm
 A + B + C ≥ 900 mm

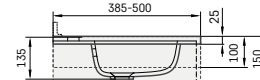

Papildus kronšteini (400 mm).

* izlietnes ārējais perimetrs.

Attālums no jaucējkrāna urbuma līdz sienai ir min 55 mm.

**W1 = (min-max) izmērs, kad jaucējkrāns no sienas

W2 = (min-max) izmērs, kad jaucējkrāns novietots uz izlietnes virsmas.

Piemēri ar izlietni OPUS



OPUS 1200 × 450 × 100
Komplektācija: 1 izlietne OPUS,
H = 100 mm, nogriezts stūris,
integrēti kronšteini
Cena € 665 (610 + 55)



OPUS DUO 1200 × 450 × 150
Komplektācija: 2 izlietnes OPUS,
H = 150 mm, divēja turētājs,
sienas līste, integrēti kronšteini
Cena € 1040 (695 + 190 + 100 + 55)

Cenas Made to Measure izlietnēm OPUS

Virsmas malas augstums (H), mm	Virsmas garums (L), mm								Nestandarta formas, izmēri
	600-800	801-1000	1001-1200	1201-1400	1401-1600	1601-1800	1801-2000	2001-2200	
H = 25, balta, 1 izlietne	420	470	510	560	600	650	700	745	Pēc pieprasījuma
H = 30-100, balta, 1 izlietne	510	560	610	660	710	765	810	860	
H = 110-150, balta, 1 izlietne	580	635	695	740	810	860	920	980	

Papildus:

Otra izlietne*		190								Pēc pieprasījuma
Sienas līste, h = 30 mm (vienmēr virsmas tonī)		100								
Sienas panelis, h = 60 - 200 mm	Matte White tonēts	80	90	110	130	140	160	190	205	
	GRAPHITE	90	110	130	140	180	190	205	230	
Sienas panelis, h = 201 - 400 mm	Matte White tonēts	100	120	150	180	195	220	250	275	
	GRAPHITE	140	190	220	265	295	330	370	405	
Dvieļa turētājs (par 1 gab.)**		180	205	250	295	340	380	435	470	
		195	250	295	355	390	450	505	550	
Stūra noapaļošana (tikai, ja H = 25) vai nogriešana		55								
Tonēta virsma (izlietne vienmēr ir Matte White)		130	140	150	160	185	200	215	230	
Papildus kronšteins, 480 mm, balts (par 1 gab.)***		35								
Rasējumu / 2D / 3D sagatavošana pirms produkta izgatavošanas****		45								
Kontūras frēzējumi virsmā (1 gab.)		35								
Push-open noplūde ar hromētu vai Silkstone® vāciņu		65								
Permanent open noplūde ar hromētu vai Silkstone® vāciņu		55								

* Otra izlietne iespējama tikai, ja virsmas garums (L) nav mazāks par 1200 mm.

** Dvieļa turētājs izlietnēm OPUS iespējams tikai tad, ja virsmas malas augstums (H) ir vismaz 100 mm un attālums no izlietnes sānu malas līdz bļodas centram (A, B ≥ 350 mm).

*** Standarta stiprinājumi ir iekļauti komplektā. Papildus kronšteini jāpasūta, ja: nav nodrošināta sienas nestspēja vai virsmas H ir mazāks par 100 mm, leteicams likt 1 kronšteini katriem 900 mm virsmas garuma (L). Kronšteini nav nepieciešami, ja izlietni novieto uz mēbeles.

**** Tehniskā konsultācija par rasējumu apstrādi, virsmas komplektēšanu un rasējuma saskaņošanu.

Pasūtījumam obligāti jāpievieno aizpildīta *Pasūtījuma forma Made to Measure izlietnēm* (skat. 27. lpp.).

Gatavai virsmai un izlietnei var nenozīmīgi atšķirties krāsas tonalitāte. Silkstone® izstrādājumu toņus skat. 58. lpp.

Izlietnes iekšējā izmēra un tās pozicionējuma virsmā robežnovirzes +/-5mm.

Izlietnes OPUS izmēru nosacījumi

OPUS

470 × 270 mm

Integrēta pārplūde priekšpusē.

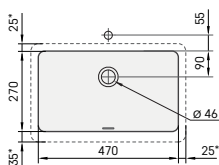

* izlietnes ārējais perimetrs.

Attālums no jaucējkrāna urbuma līdz sienai ir min 55 mm.

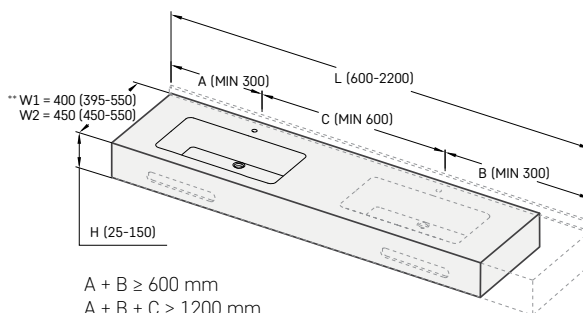

A + B ≥ 600 mm
A + B + C ≥ 1200 mm

**W1 = (min-max) izmērs, kad jaucējkrāns no sienas
W2 = (min-max) izmērs, kad jaucējkrāns novietots uz izlietnes virsmas.

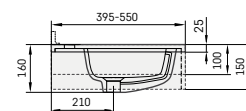

Papildus kronšteini (400 mm).

Cenas norādītas eiro ar PVN.

Piemēri ar izlietni OPUS GRANDE



OPUS GRANDE 1200 × 500 × 100
Komplektācija: 1 izlietne OPUS,
H = 100 mm, integrēti kronšteini
Cena € 660



OPUS GRANDE 1450 × 550 × 150
Komplektācija: 2 izlietnes OPUS GRANDE,
H = 150 mm, sienas līste, 1 dvieļu turētājs,
integrēti kronšteini
Cena € 1220 (850 + 215 + 100 + 55)

Cenas Made to Measure izlietnēm OPUS GRANDE

Virsmas malas augstums (H), mm	Virsmas garums (L), mm								Nestandarta formas, izmēri	
	700-800	801-1000	1001-1200	1201-1400	1401-1600	1601-1800	1801-2000	2001-2200		
H = 25, balta, 1 izlietne	495	550	590	650	695	740	790	850	Pēc pieprasījuma	
H = 30-100, balta, 1 izlietne	540	590	660	700	750	810	860	930		
H = 110-150, balta, 1 izlietne	610	680	735	800	850	920	975	1055		
Papildus:										
Otra izlietne*	215								Pēc pieprasījuma	
Sienas līste, h = 30 mm (vienmēr virsmas tonī)	100									
Sienas panelis, h = 60 - 200 mm	Matte White tonēts	80	90	110	130	140	160	190		205
	GRAPHITE	90	110	130	140	180	190	205		230
Sienas panelis, h = 201 - 400 mm	Matte White tonēts	100	120	150	180	195	220	250		275
	GRAPHITE	140	190	220	265	295	330	370		405
	Matte White tonēts	180	205	250	295	340	380	435		470
	GRAPHITE	195	250	295	355	390	450	505		550
Dvieļa turētājs (par 1 gab.)**	55									
Stūra noapaļošana (tikai, ja H = 25) vai nogriešana	55									
Tonēta virsma (izlietne vienmēr ir Matte White)	130	140	150	160	185	200	215	230		
Papildus kronšteins, 480 mm, balts (par 1 gab.)***	35									
Rasējumu / 2D / 3D sagatavošana pirms produkta izgatavošanas****	45									
Kontūras frēzējumi virsmā (1 gab.)	35									
Push-open noplūde ar hromētu vai Silkstone® vāciņu	65									
Permanent open noplūde ar hromētu vai Silkstone® vāciņu	55									

* Otra OPUS GRANDE izlietne iespējama tikai, ja virsmas garums (L) nav mazāks par 1400 mm.

** Dvieļa turētājs iespējams tikai, ja virsmas malas augstums (H) ir vismaz 100 mm, virsmas garums (L) nav mazāks par 700 mm.

*** Standarta stiprinājumi ir iekļauti komplektā. Papildus kronšteini jāpasūta, ja: nav nodrošināta sienas nestspēja vai virsmas H ir mazāks par 100 mm, leteicams likt 1 kronšteinu katriem 900 mm virsmas garuma (L). Kronšteini nav nepieciešami, ja izlietni novieto uz mēbeles;

**** Tehniskā konsultācija par rasējumu apstrādi, virsmas komplektēšanu un rasējuma saskaņošanu.

Pasūtījumam obligāti jāpievieno aizpildīta *Pasūtījuma forma Made to Measure izlietnēm* (skat. 27. lpp.).

Gatavai virsmai un izlietnei var nenozīmīgi atšķirties krāsas tonalitāte. Silkstone® izstrādājumu toņus skat. 58. lpp.

Izlietnes iekšējā izmēra un tās pozicionējuma virsmā robežnovirzes +/-5mm.

Izlietnes OPUS GRANDE izmēru nosacījumi

OPUS GRANDE

600 × 334 mm

Integrēta pārplūde priekšpusē.

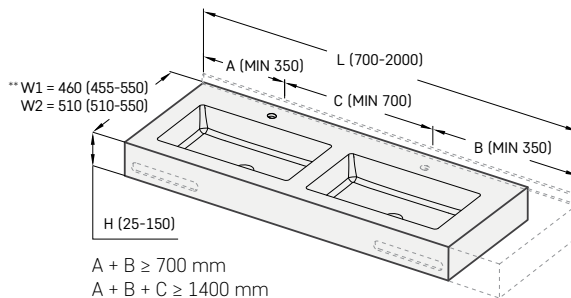
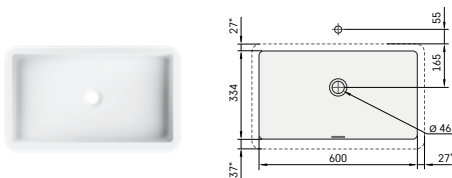

A + B ≥ 700 mm
A + B + C ≥ 1400 mm

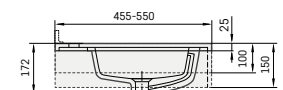

Papildus kronšteini (400 mm).

* izlietnes ārējais perimetrs.

Attālums no jaucējkrāna urbuma līdz sienai ir min 55 mm.

**W1 = (min-max) izmērs, kad jaucējkrāns no sienas

W2 = (min-max) izmērs, kad jaucējkrāns novietots uz izlietnes virsmas.

Piemēri ar izlietni STRETTO



STRETTO 550 × 300 × 150
Komplektācija: 1 izlietne STRETTO,
H = 150 mm, integrēti kronšteiņi
Cena € 460



STRETTO DUO 1200 × 300 × 150
Komplektācija: 2 izlietnes STRETTO,
H = 150 mm, integrēti kronšteiņi
Cena € 850 (665 + 185)

Cenas Made to Measure izlietnēm STRETTO

Virsmas malas augstums (H), mm	Virsmas garums (L), mm										Nestandarta formas, izmēri	
	500-550	551-800	801-1000	1001-1200	1201-1400	1401-1600	1601-1800	1801-2000	2001-2200			
H = 150, balta, 1 izlietne	460	520	590	665	700	765	825	875	965		Pēc pieprasījuma	
Papildus:												
Otra izlietne*											185	Pēc pieprasījuma
Sienas līste, h = 30 mm (vienmēr virsmas tonī)											100	
Sienas panelis, h = 60 - 200 mm	Matte White tonēts	55	80	90	110	130	140	160	190	205		
		65	90	110	130	140	180	190	205	230		
		GRAPHITE	80	100	120	150	180	195	220	250	275	
Sienas panelis, h = 201 - 400 mm	Matte White tonēts	110	140	190	220	265	295	330	370	405		
		130	180	205	250	295	340	380	435	470		
		GRAPHITE	150	195	250	295	355	390	450	505	550	
Dviela turētājs (par 1 gab.)**											55	
Stūra noapaļošana (tikai, ja H = 25) vai nogriešana											55	
Tonēta virsma (izlietne vienmēr ir Matte White)	120	130	140	150	160	185	200	215	230			
Rasējumu / 2D / 3D sagatavošana pirms produkta izgatavošanas***											45	
Kontūras frēzējumi virsmā (1 gab.)											35	
Permanent open noplūde ar hromētu vai Silkstone® vāciņu											55	

* Otra izlietne iespējama tikai, ja virsmas garums (L) nav mazāks par 1050 mm.

** Dviela turētājs iespējams tikai, ja virsmas malas augstums (H) ir vismaz 100 mm un garums (L) nav mazāks par 500 mm.

*** Tehniskā konsultācija par rasējumu apstrādi, virsmas komplektēšanu un rasējuma saskaņošanu.

Standarta stiprinājumi ir iekļauti komplektā.

Pasūtījumam obligāti jāpievieno aizpildīta *Pasūtījuma forma Made to Measure izlietnēm* (skat. 27. lpp.).

Gatavai virsmai un izlietnei var nenozīmīgi atšķirties krāsas tonalitāte. Silkstone® izstrādājumu toņus skat. 58. lpp.

Izlietnes iekšējā izmēra un tās pozicionējuma virsmā robežnovirzes +/-5mm.

Izlietnes STRETTO izmēru nosacījumi

STRETTO

378 × 180 mm

Izlietne bez pārplūdes.

Pārplūde iespējama tikai pasūtot atsevišķi.



Jaucējkrāns sānos

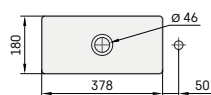

Jaucējkrāns centrā

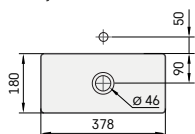

Attālums no jaucējkrāna urbuma līdz sienai ir min 55 mm.

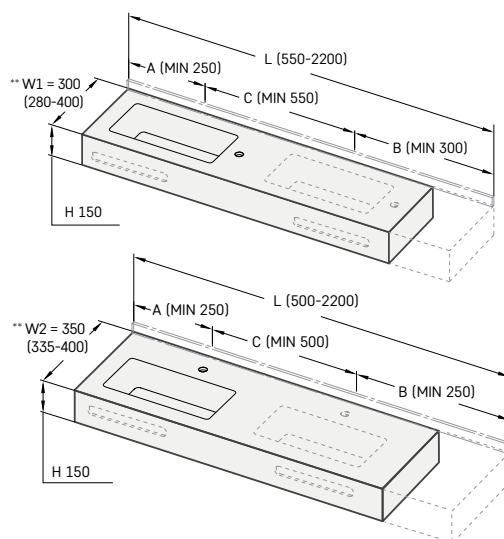

**W1 = (min-max) izmērs, kad jaucējkrāns no sienas

W2 = (min-max) izmērs, kad jaucējkrāns novietots uz izlietnes virsmas.

Minimālais garums STRETTO izlietnei ar jaucējkrānu urbumu izlietnes sānos:

1 izlietne: A + B ≥ 550 mm

2 izlietnes: A + B + C ≥ 1100 mm

Minimālais garums STRETTO izlietnei bez jaucējkrānu urbumiem:

1 izlietne: A + B ≥ 500 mm

2 izlietnes: A + B + C ≥ 1000 mm

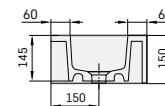

Minimālais garums STRETTO izlietnei ar jaucējkrānu urbumu izlietnes centrā:

1 izlietne: A + B ≥ 500 mm

2 izlietnes: A + B + C ≥ 1100 mm

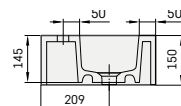

Cenas norādītas eiro ar PVN.

Piemēri ar izlietni ROUND



ROUND 500 × 500 × 150
Komplektācija: 1 izlietne OPUS,
H = 150 mm, integrēti kronšteini
Cena € 610



ROUND 1800 × 550 × 150
Komplektācija: 3 izlietnes ROUND, H = 150 mm,
sienas liete, integrēti kronšteini
Cena € 1450 (920 + (2 × 215) + 100)

Cenas Made to Measure izlietnēm ROUND

Virsmas malas augstums (H), mm	Virsmas garums (L), mm								Nestandarta formas, izmēri	
	500-800	801-1000	1001-1200	1201-1400	1401-1600	1601-1800	1801-2000	2001-2200		
H = 25, balta, 1 izlietne	495	550	590	650	695	740	790	850	Pēc pieprasījuma	
H = 30-100, balta, 1 izlietne	540	590	660	700	750	810	860	930		
H = 110-150, balta, 1 izlietne	610	680	735	800	850	920	975	1055		
Papildus:										
Otra izlietne*	215								Pēc pieprasījuma	
Sienas liete, h = 30 mm (vienmēr virsmas tonī)	100									
Sienas panelis, h = 60 - 200 mm	Matte White tonēts	80	90	110	130	140	160	190		205
		90	110	130	140	180	190	205		230
Sienas panelis, h = 201 - 400 mm	Matte White tonēts	100	120	150	180	195	220	250		275
		140	190	220	265	295	330	370		405
Sienas panelis, h = 201 - 400 mm	GRAPHITE tonēts	180	205	250	295	340	380	435		470
		195	250	295	355	390	450	505		550
Dvieļa turētājs (par 1 gab.)**	55									
Stūra noapaļošana (tikai, ja H = 25) vai nogriešana	55									
Tonēta virsma (izlietne vienmēr ir Matte White)	130	140	150	160	185	200	215	230		
Papildus kronšteins, 400 / 480 mm, balts (par 1 gab.)***	35									
Rasējumu / 2D / 3D sagatavošana pirms produkta izgatavošanas****	45									
Kontūras frēzējumi virsmā (1 gab.)	35									
Push-open noplūde ar hromētu vai Silkstone® vāciņu	65									
Permanent open noplūde ar hromētu vai Silkstone® vāciņu	55									

* Otra ROUND izlietne iespējama tikai, ja virsmas garums (L) nav mazāks par 1050 mm.

** Dvieļa turētājs iespējams tikai, ja virsmas malas augstums (H) ir vismaz 100 mm un garums (L) nav mazāks par 500 mm.

*** Standarta stiprinājumi ir iekļauti komplektā. Papildus kronšteini jāpasūta, ja: nav nodrošināta sienas nestspēja vai virsmas H ir mazāks par 100 mm.

leteicams likt 1 kronšteinu katriem 900 mm virsmas garuma (L). Kronšteini nav nepieciešami, ja izlietni novieto uz mēbeles;

**** Tehniskā konsultācija par rasējumu apstrādi, virsmas komplektēšanu un rasējuma saskaņošanu.

Pasūtījumam obligāti jāpievieno aizpildīta Pasūtījuma forma Made to Measure izlietnēm (skat. 27. lpp.).

Gatavai virsmai un izlietnei var nenozīmīgi atšķirties krāsas tonalitāte. Silkstone® izstrādājumu toņus skat. 58. lpp.

Izlietnes iekšējā izmēra un tās pozicionējuma virsmā robežnovirzes +/-5mm.

Izlietnes ROUND izmēru nosacījumi

ROUND

D 400 mm

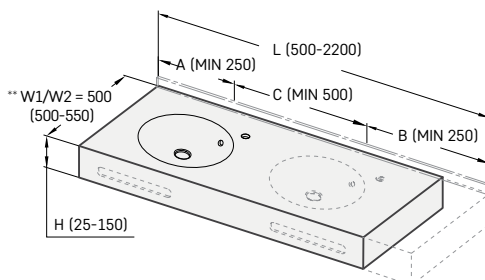
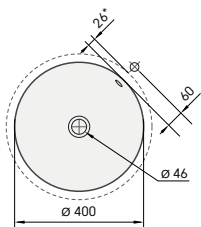

Minimālais garums ROUND izlietnēm ar jaucējkrāna urbumu 45° pa labi no izlietnes centra:
A + B ≥ 500 mm
A + B + C ≥ 1000 mm

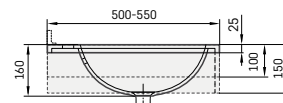
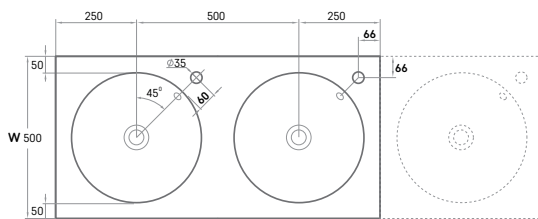

Papildus kronšteini (480 mm).

* izlietnes ārējais perimetrs.

Attālums no jaucējkrāna urbuma līdz sienai ir min 55 mm.

**W1 = (min-max) izmērs, kad jaucējkrāns no sienas
W2 = (min-max) izmērs, kad jaucējkrāns novietots uz izlietnes virsmas.

Piemēri ar izlietni OVO



OVO DUO 1400 × 500 × 150
 Komplektācija: 2 izlietnes OVO, H = 150 mm,
 divieļa turētājs, sienas līste, integrēti kronšteini
 Cena € 1170 (800 + 215 + 100 + 55)

Cenas Made to Measure izlietnēm OVO

Virsmas malas augstums (H), mm	Virsmas garums (L), mm								Nestandarta formas, izmēri	
	650-800	801-1000	1001-1200	1201-1400	1401-1600	1601-1800	1801-2000	2001-2200		
H = 25, balta, 1 izlietne	495	550	590	650	695	740	790	850	Pēc pieprasījuma	
H = 30-100, balta, 1 izlietne	540	590	660	700	750	810	860	930		
H = 110-150, balta, 1 izlietne	610	680	735	800	850	920	975	1055		
Papildus:										
Otra izlietne*	215								Pēc pieprasījuma	
Sienas līste, h = 30 mm (vienmēr virsmas tonī)	100									
Sienas panelis, h = 60 - 200 mm	Matte White tonēts	80	90	110	130	140	160	190		205
		90	110	130	140	180	190	205		230
Sienas panelis, h = 201 - 400 mm	Matte White tonēts	100	120	150	180	195	220	250		275
		140	190	220	265	295	330	370		405
Sienas panelis, h = 201 - 400 mm	GRAPHITE tonēts	180	205	250	295	340	380	435		470
		195	250	295	355	390	450	505		550
Dvieļa turētājs (par 1 gab.)**	55									
Stūra noapaļošana (tikai, ja H = 25) vai nogriešana	55									
Tonēta virsma (izlietne vienmēr ir Matte White)	130	140	150	160	185	200	215	230		
Papildus kronšteins, 400 / 480 mm, balts (par 1 gab.)***	35									
Rasējumu / 2D / 3D sagatavošana pirms produkta izgatavošanas****	45									
Kontūras frēzējumi virsmā (1 gab.)	35									
Push-open noplūde ar hromētu vai Silkstone® vāciņu	65									
Permanent open noplūde ar hromētu vai Silkstone® vāciņu	55									

* Otra OVO izlietne iespējama tikai, ja virsmas garums (L) nav mazāks par 1250 mm.

** Dvieļa turētājs iespējams tikai, ja virsmas malas augstums (H) ir vismaz 100 mm un garums (L) nav mazāks par 650 mm.

*** Standarta stiprinājumi ir iekļauti komplektā. Papildus kronšteini jāpasūta, ja: nav nodrošināta sienas nestspēja vai virsmas H ir mazāks par 100 mm.

leteicams likt 1 kronšteinu katriem 900 mm virsmas garuma (L). Kronšteini nav nepieciešami, ja izlietni novieto uz mēbeles;

**** Tehniskā konsultācija par rasējumu apstrādi, virsmas komplektēšanu un rasējuma saskaņošanu.

Pasūtījumam obligāti jāpievieno aizpildīta *Pasūtījuma forma Made to Measure izlietnēm* (skat. 27. lpp.).

Gatavai virsmai un izlietnei var nenozīmīgi atšķirties krāsas tonalitāte. Silkstone® izstrādājumu toņus skat. 58. lpp.

Izlietnes iekšējā izmēra un tās pozicionējuma virsmā robežnovirzes +/-5mm.

Izlietnes OVO izmēru nosacījumi

OVO

500 × 320 mm

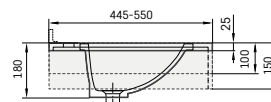
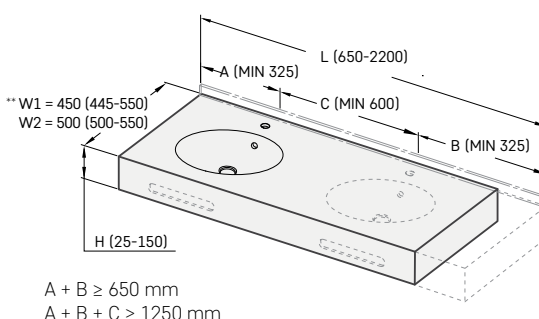
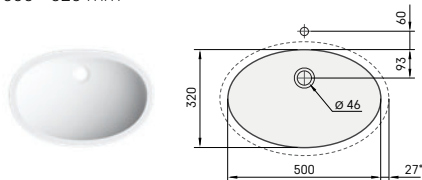

Papildus kronšteini
 (400 mm, ja W 480-499 mm)
 (480 mm, ja W 500-550 mm)

* izlietnes ārējais perimetrs.

Attālums no jaucējkrāna urbuma līdz sienai ir min 55 mm.

**W1 = (min-max) izmērs, kad jaucējkrāns no sienas

W2 = (min-max) izmērs, kad jaucējkrāns novietots uz izlietnes virsmas.

Cenas norādītas eiro ar PVN.

Piemērs ar izlietni PIANO



PIANO DUO 1600 × 600 × 150
 Komplektācija: 2 izlietnes PIANO, H = 150 mm,
 sienas lište, integrēti kronšteini
 Cena € 1260 (940 + 220 + 100)

Cenas Made to Measure izlietnēm PIANO

Virsmas malas augstums (H), mm	Virsmas garums (L), mm								Nestandarta formas, izmēri
	700-800	801-1000	1001-1200	1201-1400	1401-1600	1601-1800	1801-2000	2001-2200	
H = 25, balta, 1 izlietne	520	590	650	700	750	790	875	940	Pēc pieprasījuma
H = 30-100, balta, 1 izlietne	580	650	710	780	830	900	965	1030	
H = 110-150, balta, 1 izlietne	665	735	800	875	940	1010	1080	1160	

Papildus:

Otra izlietne*	220								Pēc pieprasījuma	
Sienas lište, h = 30 mm (vienmēr virsmas tonī)	100									
Sienas panelis, h = 60 - 200 mm	Matte White tonēts	80	90	110	130	140	160	190		205
	GRAPHITE	90	110	130	140	180	190	205		230
Sienas panelis, h = 201 - 400 mm	Matte White tonēts	100	120	150	180	195	220	250		275
	GRAPHITE	140	190	220	265	295	330	370		405
Sienas panelis, h = 201 - 400 mm	Matte White tonēts	180	205	250	295	340	380	435		470
	GRAPHITE	195	250	295	355	390	450	505		550
Dvieļa turētājs (par 1 gab.)**	55									
Stūra noapaļošana (tikai, ja H = 25) vai nogriešana	55									
Tonēta virsma (izlietne vienmēr ir Matte White)	130	140	150	160	185	200	215	230		
Papildus kronšteins, 480 mm, balts (par 1 gab.)***	35									
Rasējumu / 2D / 3D sagatavošana pirms produkta izgatavošanas****	45									
Kontūras frēzējumi virsmā (1 gab.)	35									
Push-open noplūde ar hromētu vai Silkstone® vāciņu	65									
Permanent open noplūde ar hromētu vai Silkstone® vāciņu	55									

* Otra izlietne iespējama tikai, ja virsmas garums (L) nav mazāks par 1400 mm.

** Dvieļa turētājs iespējams tikai, ja virsmas malas augstums (H) ir vismaz 100 mm un virsmas garums (L) nav mazāks par 700 mm.

*** Standarta stiprinājumi ir iekļauti komplektā. Papildus kronšteini jāpasūta, ja: nav nodrošināta sienas nestspēja vai virsmas H ir mazāks par 100 mm. Ieteicams likt 1 kronšteinu katrām 900 mm virsmas garuma (L). Kronšteini nav nepieciešami, ja izlietni novieto uz mēbeles.

**** Tehniskā konsultācija par rasējumu apstrādi, virsmas komplektēšanu un rasējuma saskaņošanu.

Pasūtījumam obligāti jāpievieno aizpildīta *Pasūtījuma forma Made to Measure izlietnēm* (skat. 27. lpp.).

Gatavai virsmai un izlietnei var nenozīmīgi atšķirties krāsas tonalitāte. Silkstone® izstrādājumu toņus (skat. 58. lpp.).

Izlietnes iekšējā izmēra un tās pozicionējuma virsmā robežnovirzes +/-5mm.

Izlietnes PIANO izmēru nosacījumi

PIANO
560 × 420 mm

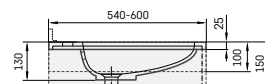
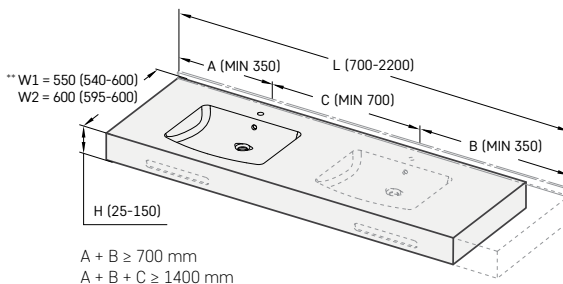
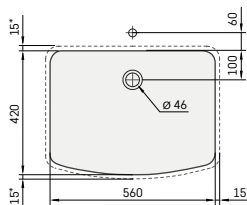

A + B ≥ 700 mm
 A + B + C ≥ 1400 mm



* izlietnes ārējais perimetrs.

Attālums no jaucējkrāna urbuma līdz sienai ir min 55 mm.

**W1 = (min-max) izmērs, kad jaucējkrāns no sienas

W2 = (min-max) izmērs, kad jaucējkrāns novietots uz izlietnes virsmas.

Piemērs ar izlietni CREDO



CREDO 1200 × 600 × 25
 Komplektācija: 1 izlietne CREDO, H = 25 mm,
 sienas līste, 3 papildus kronšteini
 Cena € 855 (650 + 100 + (3 × 35))

Cenas Made to Measure izlietnēm CREDO

Virsmas malas augstums (H), mm	Virsmas garums (L), mm								Nestandarta formas, izmēri	
	600-800	801-1000	1001-1200	1201-1400	1401-1600	1601-1800	1801-2000	2001-2200		
H = 25, balta, 1 izlietne	520	590	650	700	750	790	875	940	Pēc pieprasījuma	
H = 30-100, balta, 1 izlietne	580	650	710	780	830	900	965	1030		
H = 110-150, balta, 1 izlietne	665	735	800	875	940	1010	1080	1160		
Papildus:										
Otra izlietne*	220								Pēc pieprasījuma	
Sienas līste, h = 30 mm (vienmēr virsmas tonī)	100									
Sienas panelis, h = 60 - 200 mm	Matte White tonēts	80	90	110	130	140	160	190		205
	GRAPHITE	90	110	130	140	180	190	205		230
Sienas panelis, h = 201 - 400 mm	Matte White tonēts	100	120	150	180	195	220	250		275
	GRAPHITE	140	190	220	265	295	330	370		405
Sienas panelis, h = 201 - 400 mm	Matte White tonēts	180	205	250	295	340	380	435		470
	GRAPHITE	195	250	295	355	390	450	505		550
Dvieļa turētājs (par 1 gab.)**	55									
Stūra noapaļošana (tikai, ja H = 25) vai nogriešana	55									
Tonēta virsma (izlietne vienmēr ir Matte White)	130	140	150	160	185	200	215	230		
Papildus kronšteins, 480 mm, balts (par 1 gab.)***	35									
Rasējumu / 2D / 3D sagatavošana pirms produkta izgatavošanas****	45									
Kontūras frēzējumi virsmā (1 gab.)	35									
Push-open noplūde ar hromētu vai Silkstone® vāciņu	65									
Permanent open noplūde ar hromētu vai Silkstone® vāciņu	55									

* Otra izlietne iespējama tikai, ja virsmas garums (L) nav mazāks par 1200 mm.

** Dvieļa turētājs iespējams tikai, ja virsmas malas augstums (H) ir vismaz 100 mm un attālums no izlietnes sānu malas līdz bļodas centram (A, B ≥ 350 mm).

*** Standarta stiprinājumi ir iekļauti komplektā. Papildus kronšteini jāpasūta, ja: nav nodrošināta sienas nestspēja vai virsmas H ir mazāks par 100 mm. Ieteicams likt 1 kronšteinu katriem 900 mm virsmas garuma (L). Kronšteini nav nepieciešami, ja izlietni novieto uz mēbeles.

**** Tehniskā konsultācija par rasējumu apstrādi, virsmas komplektēšanu un rasējuma saskaņošanu.

Pasūtījumam obligāti jāpievieno aizpildīta *Pasūtījuma forma Made to Measure izlietnēm* (skat. 27. lpp.).

Ģatavai virsmai un izlietnei var nenozīmīgi atšķirties krāsas tonalitāte. Silkstone® izstrādājumu toņus (skat. 58. lpp.).

Izlietnes iekšējā izmēra un tās pozicionējuma virsmā robežnovirzes +/-5mm.

Izlietnes CREDO izmēru nosacījumi

CREDO

475 × 430 mm

izlietnei integrēta pārplūde.

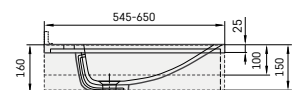
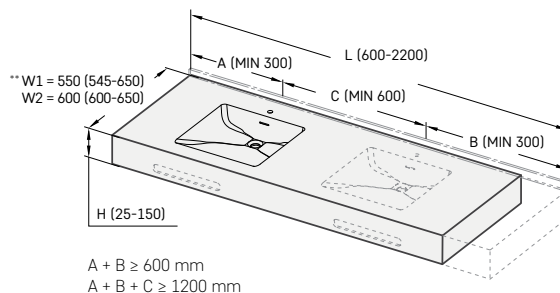
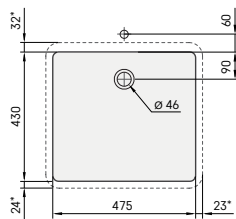

Papildus kronšteini (400 mm).

* izlietnes ārējais perimetrs.

Attālums no jaucējkrāna urbuma līdz sienai ir min 55 mm.

**W1 = (min-max) izmērs, kad jaucējkrāns no sienas

W2 = (min-max) izmērs, kad jaucējkrāns novietots uz izlietnes virsmas.

Cenas norādītas eiro ar PVN.

Piemēri ar izlietni QUADRO



QUADRO 1200 × 480 × 100
 Komplektācija: 1 izlietne QUADRO,
 H = 100 mm, integrēti kronšteini
 Cena € 780

Cenas Made to Measure izlietnēm QUADRO

Virsmas malas augstums (H), mm	Virsmas garums (L), mm							Nestandarta formas, izmēri	
	800-1000	1001-1200	1201-1400	1401-1600	1601-1800	1801-2000	2001-2200		
H = 25, balta, 1 izlietne	670	725	770	830	865	950	1015	Pēc pieprasījuma	
H = 30-100, balta, 1 izlietne	725	780	855	900	975	1040	1105		
H = 110-150, balta, 1 izlietne	810	875	950	1015	1090	1155	1235		
Papildus:									
Otra izlietne*	290							Pēc pieprasījuma	
Sienas līste, h = 30 mm (vienmēr virsmas tonī)	100								
Sienas panelis, h = 60 - 200 mm	Matte White tonēts	90	110	130	140	160	190		205
		GRAPHITE	110	130	140	180	190		205
Sienas panelis, h = 201 - 400 mm	Matte White tonēts	120	150	180	195	220	250		275
		GRAPHITE	190	220	265	295	330		370
Sienas panelis, h = 201 - 400 mm	Matte White tonēts	205	250	295	340	380	435		470
		GRAPHITE	250	295	355	390	450		505
Dvieļa turētājs (par 1 gab.)**	55								
Stūra noapaļošana (tikai, ja H = 25) vai nogriešana	55								
Tonēta virsma (izlietne vienmēr ir Matte White)	140	150	160	185	200	215	230		
Papildus kronšteins, 480 mm, balts (par 1 gab.)***	35								
Rasējumu / 2D / 3D sagatavošana pirms produkta izgatavošanas****	45								
Kontūras frēzējumi virsmā (1 gab.)	35								

* Otra QUADRO izlietne iespējama tikai, ja virsmas garums (L) nav mazāks par 1600 mm.

** Dvieļa turētājs iespējams tikai, ja virsmas malas augstums (H) ir vismaz 100 mm, virsmas garums (L) nav mazāks par 800 mm.

*** Standarta stiprinājumi ir iekļauti komplektā. Papildus kronšteini jāpasūta, ja: nav nodrošināta sienas nestspēja vai virsmas H ir mazāks par 100 mm. Ieteicams likt 1 kronšteinu katrām 900 mm virsmas garuma (L). Kronšteini nav nepieciešami, ja izlietni novieto uz mēbeles;

**** Tehniskā konsultācija par rasējumu apstrādi, virsmas komplektēšanu un rasējuma saskaņošanu.

Pasūtījumam obligāti jāpievieno aizpildīta *Pasūtījuma forma Made to Measure izlietnēm* (skat. 27. lpp.).

Gatavai virsmai un izlietnei var nenozīmīgi atšķirties krāsas tonalitāte. Silkstone® izstrādājumu toņus skat. 58. lpp.

Izlietnes iekšējā izmēra un tās pozicionējuma virsmā robežnovirzes +/-5mm.

Izlietnes QUADRO izmēru nosacījumi

QUADRO

680 × 290mm

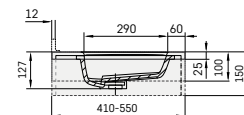
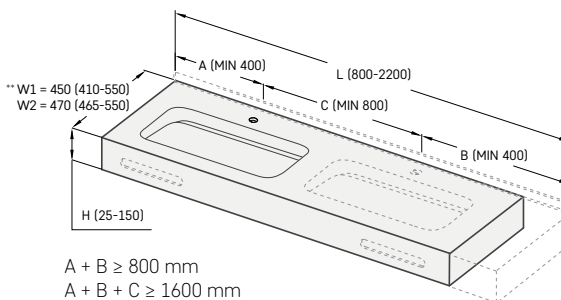
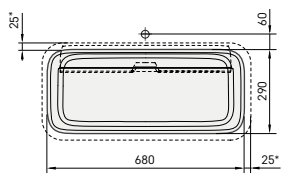

Papildus kronšteini (400 mm).

* izlietnes ārējais perimetrs.

Attālums no jaucējkrāna urbuma līdz sienai ir min 55 mm.

**W1 = (min-max) izmērs, kad jaucējkrāns no sienas

W2 = (min-max) izmērs, kad jaucējkrāns novietots uz izlietnes virsmas.

Pasūtījuma forma Made to Measure izlietnēm

1. Izvēlieties izlietnes veidu (atzīmējiet ar krustiņu):

Nemiet vērā katras izlietnes nosacījumus attiecībā uz virsmas platumu (W) un garumu (L)!



OPUS MINI 300 × 265 mm
 *W1 = 400 (385-500) mm
 W2 = 450 (440-500) mm
 WM = min. 60 mm; WW = 265 mm
 WB = min. 60 mm
 L = 450-2200; H = 25-150 mm
 A + B ≥ 450 mm
 A + B + C ≥ 900 mm
 Ja izlietne ir uz mēbeles:
 W1 = min. 385; W2 = min. 440 mm



OPUS 470 × 270 mm
 *W1 = 400 (395-550) mm
 W2 = 450 (450-550) mm
 WM = min. 55 mm; WW = 270 mm
 WB = min. 70 mm
 L = 600-2200; H = 25-150 mm
 A + B ≥ 600 mm
 A + B + C ≥ 1200 mm
 Ja izlietne ir uz mēbeles:
 W1 = min. 395; W2 = min. 450



OPUS GRANDE 600 × 334 mm
 *W1 = 460 (455-550) mm
 W2 = 510 (510-550) mm
 WM = min. 55 mm; WW = 334 mm
 WB = min. 70 mm
 L = 700-2200; H = 25-150 mm
 A + B ≥ 700 mm
 A + B + C ≥ 1400 mm
 Ja izlietne ir uz mēbeles:
 W1 = min. 455; W2 = min. 510

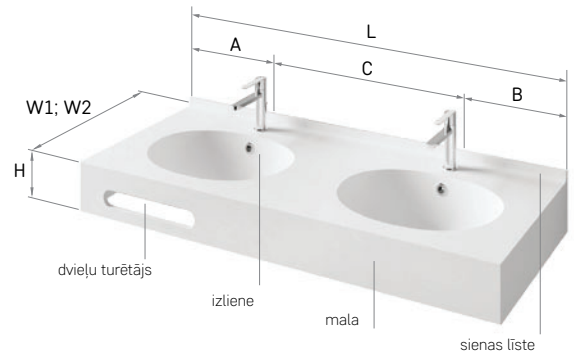

OVO 500 × 320 mm
 *W1 = 450 (445-550) mm
 W2 = 500 (500-550) mm
 WM = min. 60 mm; WW = 320 mm
 WB = min. 65 mm
 L = 650-2200; H = 25-150 mm
 A + B ≥ 650 mm
 A + B + C ≥ 1250 mm
 Ja izlietne ir uz mēbeles:
 W1 = min. 445; W2 = min. 500 mm



CREDO 475 × 430 mm
 *W1 = 550 (545-650) mm
 W2 = 600 (600-650) mm
 WM = min. 60 mm; WW = 430 mm
 WB = min. 55 mm
 L = 600-2200; H = 25-150 mm
 A + B ≥ 600 mm
 A + B + C ≥ 1200 mm
 Ja izlietne ir uz mēbeles:
 W1 = min. 545; W2 = min. 600 mm



PIANO 560 × 420 mm
 *W1 = 550 (540-600) mm
 W2 = 600 (595-600) mm
 WM = min. 60 mm; WW = 420 mm
 WB = min. 60 mm
 L = 700-2200; H = 25-150 mm
 A + B ≥ 700 mm
 A + B + C ≥ 1400 mm
 Ja izlietne ir uz mēbeles:
 W1 = min. 540; W2 = min. 595 mm



STRETTO 378 × 180 mm
 *W1 = 300 (280-400) mm
 W2 = 350 (335-400) mm
 WM = min. 50; WW = 180 mm
 WB = min. 60 / 50 mm
 L = 550/500-2200; H = 150 mm
 A + B ≥ 550/600 mm
 A + B + C ≥ 1100 / 1000 mm
 Ja izlietne ir uz mēbeles:
 W1 = min. 280; W2 = min. 335 mm



ROUND D 400 mm
 *W1 = 500 (500-550) mm
 W2 = 500 (500-550) mm
 WM = min. 60; WW = 400 mm
 WB = min. 50 mm
 L = 500-2200; H = 25-150 mm
 A + B ≥ 500 mm
 A + B + C ≥ 1000 mm
 Ja izlietne ir uz mēbeles:
 W1 & W2 = min. 500 mm

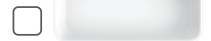

QUADRO 680 × 290 mm
 *W1 = 450 (410-550) mm
 W2 = 470 (465-550) mm
 WM = min. 60; WW = 290 mm
 WB = 60 mm
 L = 800-2200; H = 25-150 mm
 A + B ≥ 800 mm
 A + B + C ≥ 1600 mm
 Ja izlietne ir uz mēbeles:
 W1 = min. 410; W2 = min. 465 mm
 Izlietnei nav iespējama pārplūde

* W1 = (min-max) izmērs, kad jaucējkrāns no sienas

W2 = (min-max) izmērs, kad jaucējkrāns novietots uz izlietnes virsmas. Izlietnes iekšējā izmēra un tās pozicionējuma virsmā robežnovirzes +/-5mm.

2. Izvēlieties izlietņu skaitu / pierakstiet kopējos izmērus / atzīmējiet, vai ir nepieciešams divieļu turētājs (300 x 35 mm)** un pilnīgi aizkrāsojiet ▽, lai norādītu, kurā pusē izlietnei būs panelis:

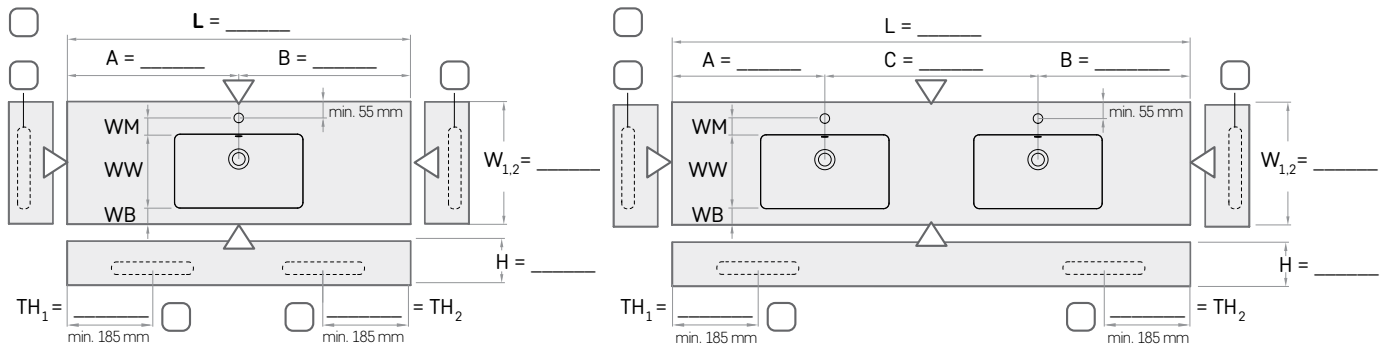

**Divieļu turētāji TH1, TH2 ir iespējami tikai, ja malas augstums (H) ir vismaz 100 mm, tā novietojumu un izmēru, ja nav īpašas norādes, nosaka ražotājs.

3. Atzīmējiet jaucējkrāna novietojuma veidu

(urbumi virsmā ir iekļauti pamata komplektācijā un cenā)***



JAUCĒJKRĀNS
UZ VIRSMAS

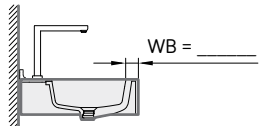

JAUCĒJKRĀNS
NO SIENAS

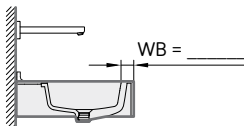

5. Atzīmējiet, vai ir nepieciešama sienas līste un sienas panelis,

sienas līstes un paneļa (biezums = 12 mm) un garums vienāds ar virsmas garumu (L):



Sienas līste
(h = 30mm)



Sienas panelis h = _____ mm
(h = 60 - 400 mm)



NĒ

6. Atzīmējiet, virsmas, sienas līstes un sienas paneļa toni:



MATTE WHITE



TONĒTA _____
(izlietnes bloda pieejama tikai MATTE WHITE)



GRAPHITE

7. Atzīmējiet, vai ir nepieciešami kronšteini (iekavās norādīts virsmas garums, kuram ieteicams attiecīgais kronšteinu skaits)**:



1 gab.



2 gab.



NĒ



3 gab.
(L ≥ 1200 mm)



4 gab.
(L ≥ 1600 mm)



integrētie stiprinājumi
(H ≥ 100 mm), iekļauti cenā

8. Atzīmējiet, vai ir nepieciešama virsmas stūra(u) noapaļošana

(iespējama tikai, ja malas augstums ir 25 mm), frēzēšana vai nogriešana:



Noapaļošana***



Frēzēšana***



Nogriešana***



NĒ

9. Ja nav atzīmēts NĒ, tad izlietne tiks izgatavota ar pāplūdi

(izņemot Made to Measure izlietni Quadro).



JĀ



NĒ

4. Atzīmējiet izlietnes novietojumu telpā:

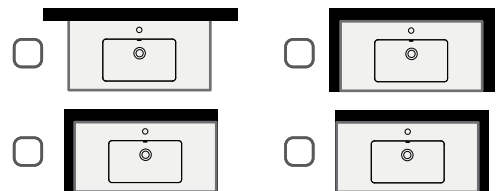

izlietne tiks
novietota
uz mēbeles.

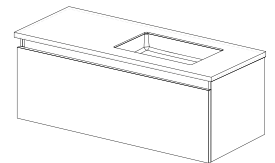

10. Atzīmējiet, kāda noplūde nepieciešama:



Permanent open ar Silkstone®
vāciņu (DEIZSNOP/00)



Noplūde



Permanent open ar hromētu
vāciņu (L2264)



Push-open ar Silkstone® vāciņu (DEIZSLICK/00)
(tikai izlietnēm ar pārplūdi)



Push-open ar hromētu vāciņu (L32UM)
(tikai izlietnēm ar pārplūdi)

*** SVARĪGI! Pasūtījumam obligāti jāaižpilda visi veidlapas punkti un jāpievieno skice, kurā norādīta: blodu pozīcija, urbumi jaucējkrānu uzstādīšanai, stūru noapaļojumi un nogriezum, kā arī dažādi nestandarta risinājumi - virsmas ar slīpu malu, izgriezumi, īpaši šauras virsmas bez urbieniem jaucējkrānu uzstādīšanai (jaucējkrāni no sienas) u.tml. Ja 3. punktā nav norādīta WB vērtība, tad izlietnes un jaucējkrāna novietojumam tiek lietoti standarta rasējumos norādītie izmēri (sk. 1. punktu). Integrētie stiprinājumi ir iekļauti cenā un ir pieejami, ja H ir lielāks par 100 mm. Metāla kronšteini par papildus samaksu jāpasūta, ja: nav nodrošināta sienas nestspēja vai virsmas H ir mazāks par 100 mm, izņemot gadījumus, kad izlietne tiks novietota uz mēbeles.

Cenas FLOW izlietnēm

FLOW 45

600-3000 × 450 mm
h = 160 mm

Izlietnes krāsa - balta (Matte White).

Jaucēkrānus iespējams uzstādīt tikai no sienas.

Sienas stiprinājumi - integrēti.



Virsmas malas augstums (H), mm	Virsmas garums (L), mm					Nestandarta formas, izmēri
	600-1000	1001-1500	1501-2000	2001-2500	2501-3000	
FLOW 45, H = 160, Silkstone®* (IFLOW450/00)	1150	1605	2070	2530	2990	Pēc pieprasījuma

* Integrēto stiprinājumu un izplūdes novietojumu saskaņo individuāli veicot pasūtījumu.

Papildus:

Sienas līste, h = 30 mm (integrēta)		70	90	100	115	130	Pēc pieprasījuma
Sienas panelis, h = 60 - 200 mm (atsevišķi)	Matte White	90	140	190	230	275	
	tonēts	110	180	205	265	310	
Sienas panelis, h = 201 - 400 mm (atsevišķi)	GRAPHITE	120	195	250	310	370	
	Matte White	190	295	370	435	505	
tonēts	205	340	435	505	580		
GRAPHITE	250	390	505	590	680		

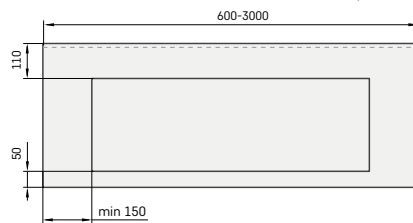
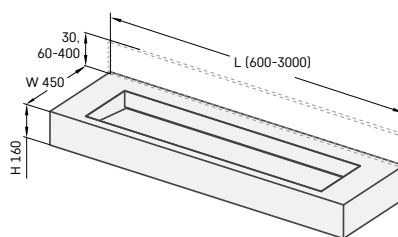
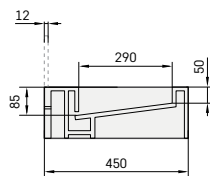

FLOW 50

600-3000 × 500 mm
h = 160 mm

Izlietnes krāsa - balta (Matte White).

Jaucēkrānus paredzēts uzstādīt uz virsmas vai no sienas.

Sienas stiprinājumi - integrēti.



Virsmas malas augstums (H), mm	Virsmas garums (L), mm					Nestandarta formas, izmēri
	600-1000	1001-1500	1501-2000	2001-2500	2501-3000	
FLOW 50, H = 160, Silkstone®* (IFLOW500/00)	1270	1730	2190	2650	3100	Pēc pieprasījuma

* Jaucēkrānu skaitu, integrēto stiprinājumu un izplūdes novietojumu saskaņo individuāli veicot pasūtījumu.

Papildus:

Sienas līste, h = 30 mm (integrēta)		70	90	100	115	130	Pēc pieprasījuma
Sienas panelis, h = 60 - 200 mm (atsevišķi)	Matte White	90	140	190	230	275	
	tonēts	110	180	205	265	310	
Sienas panelis, h = 201 - 400 mm (atsevišķi)	GRAPHITE	120	195	250	310	370	
	Matte White	190	295	370	435	505	
tonēts	205	340	435	505	580		
GRAPHITE	250	390	505	590	680		

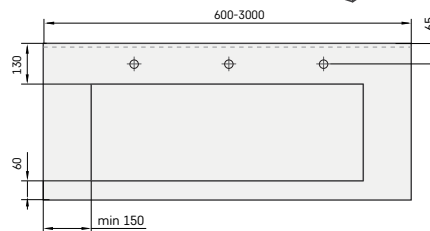
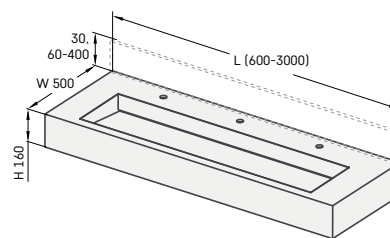
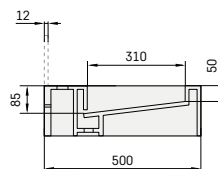

Pasūtījuma forma FLOW 45/50 izlietnēm

1. Izvēlieties izlietnes veidu (atzīmējiet ar krustiņu):

Nemiet vērā izlietnes virsmas platuma (W) un garuma (L) nosacījumus!

- | | |
|----------------------------------|----------------------------------|
| <input type="checkbox"/> FLOW 45 | <input type="checkbox"/> FLOW 50 |
| W = 450 mm | W = 500 mm |
| W1 = 50 mm | W1 = 60 mm |
| W2 = 110 mm | W2 = 130 mm |
| L = 600-3000 mm | L = 600-3000 mm |
| H = 160 mm | H = 160 mm |
| A + B ≥ 300 mm | A + B ≥ 300 mm |
| A + B + C ≥ 600 mm | A + B + C ≥ 600 mm |

UZMANĪBU! Izlietnei FLOW 45 jaucēkrānu urbumi uz virsmas nav pieejami. Izlietnes iekšējā izmēra un tās pozicionējuma virsmā robežnovirzes +/-5 mm.

2. Pierakstiet izvēlētās izlietnes izmērus

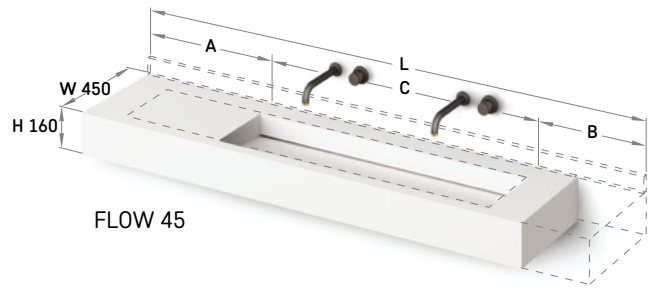
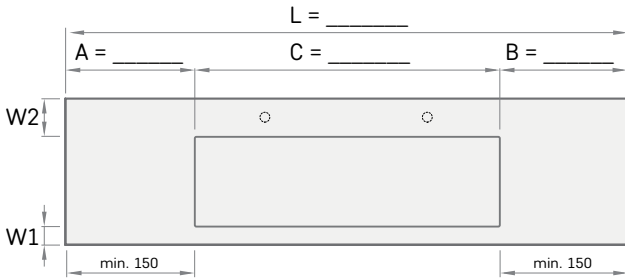

FLOW 45

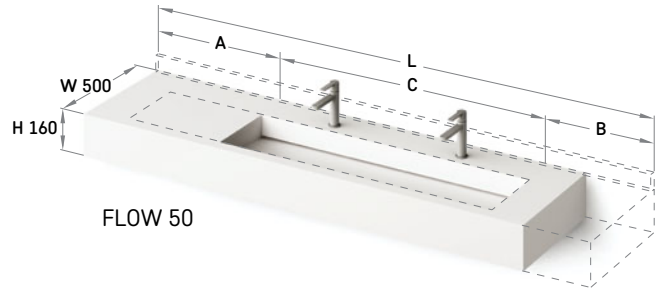

FLOW 50

3. Vai izlietnei jaucējkrāni būs no sienas vai uz virsmas? Norādiet jaucējkrānu novietojumu un skaitu.

- jaucējkrāns(i) no sienas jaucējkrāns(i) uz izlietnes virsmas (iespējams tikai FLOW 50)

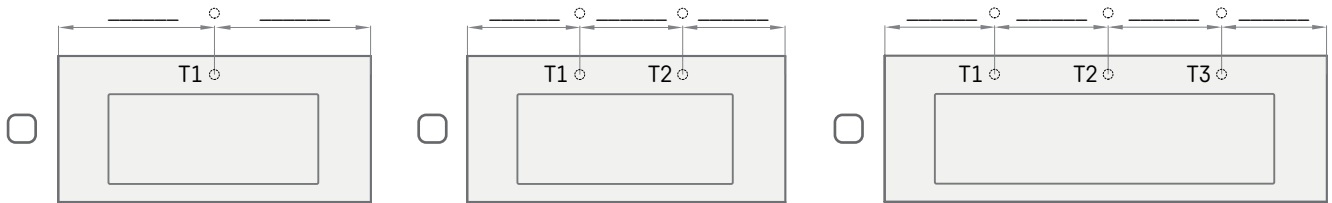

4. Norādiet izlietnes noplūdes novietojumu un to skaitu:

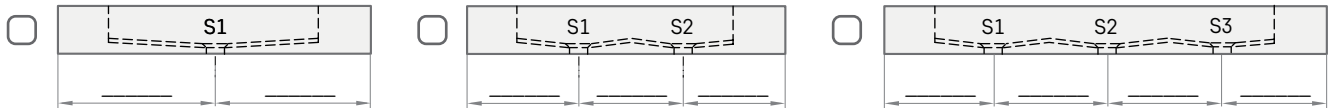

5. Atzīmējiet, vai ir nepieciešama sienas līste un sienas panelis, sienas līstes un paneļa (biezums = 12 mm) un garums vienāds ar virsmas garumu (L):

- Sienas līste (h = 30 mm) Sienas panelis h = _____ mm NĒ

7. Atzīmējiet, vai ir nepieciešami frēzējumi virsmā (piemēram, izgriezums atkritumu tvertnei, ziepju dozatoram utt.)

- Frēzējumi** NĒ

6. Atzīmējiet izlietnes novietojumu telpā:

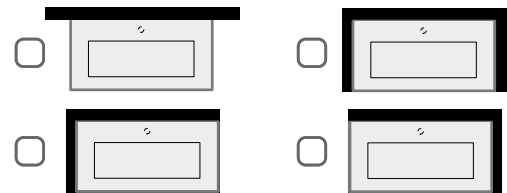

8. Komentāri:

** SVARĪGI! Pasūtījumam obligāti jāaizpilda visi veidlapas punkti un jāpievieno skice, kurā norādīta: izlietņu pozīcija, urbumu vietas jaucējkrānu uzstādīšanai ja tādi nepieciešami, obligāti jānorāda noplūdes novietojumu un skaitu. Izlietne bez pārplūdes. Frēzējumiem virsmā obligāti nepieciešams rasējums. Integritātie stiprinājumi ir iekļauti cenā.

Piemēri



OPUS 1200 × 450 × 25
 Komplektācija: neregulāras formas virsma, 1 izlietne OPUS, H = 25 mm, 2 x kronšteini (400 mm)
 Push-open noplūde ar hromētu vāciņu
 Cena € 815 (590 + 100 + 70 + 55)



OVO 1300 × 535 × 25 uz skapiša
 Komplektācija: neregulāras formas virsma ar noapaļotiem stūriem, 1 izlietne OVO, H = 25 mm, pārplūde, Permanent open noplūde ar hromētu vāciņu
 Cena € 780 (625 + 100 + 55)

Cenas Made to Measure akmens masas izlietnēm

Virsmas ar 1 izlietni (H=25), mm	Virsmas garums (L), mm*							Nestandarta formas, izmēri
	500-800	801-1000	1001-1200	1201-1400	1401-1600	1601-1800	1801-2000	
W = min. - 500								
Glossy Alpine White izlietne un virsma	510	550	590	625	665	705	745	Pēc pieprasījuma
Krāsaina izlietne un virsma (krāsas skat. 57. lpp.)	615	660	705	750	800	845	890	
W = 501 - 600								
Glossy Alpine White izlietne un virsma	600	640	680	725	770	815	860	Pēc pieprasījuma
Krāsaina izlietne un virsma (krāsas skat. 57. lpp.)	715	765	820	870	925	975	1030	
Otra izlietne**								Pēc pieprasījuma
Neregulāra forma, noapaļošana								
Kronšteins, 400 / 480 mm, balts (par 1 gab.)***								
Rasējumu / 2D / 3D sagatavošana pirms produkta izgatavošanas****								
Push-open noplūde ar hromētu vai akmens masas vāciņu (Balts/Krāsains)								
Permanent open noplūde ar hromētu vai akmens masas vāciņu (Balts/Krāsains)								

- * Virsmas min. garums L ir atkarīgs no izvēlētās izlietnes veida, L min. = 500 mm (ROUND), 900 mm (OPUS), 650 mm (OVO), 700 mm (LONG STEP).
- ** Otra izlietne iespējama tikai, ja virsmas garums (L) nav mazāks par 1050 mm (ROUND), 1200 mm (OPUS), 1250 mm (OVO), 1400 mm (LONG STEP).
- *** Kronšteina izmērs (400 / 480) ir atkarīgs no izlietnes veida, kronšteini nav nepieciešami, ja izlietni novieto uz mēbeles.
- **** Tehniskā konsultācija par rasējumu apstrādi, virsmas komplektēšanu un rasējuma saskaņošanu.

Pasūtījumam obligāti jāpievieno aizpildīta *Pasūtījuma forma Made to Measure akmens masas izlietnēm* (skat. 32. lpp.).
 Izlietnes iekšējā izmēra un tās pozicionējuma virsmā robežnovirzes +/-5mm.

Izlietņu izmēru nosacījumi

OPUS
 470 × 270 mm

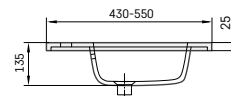
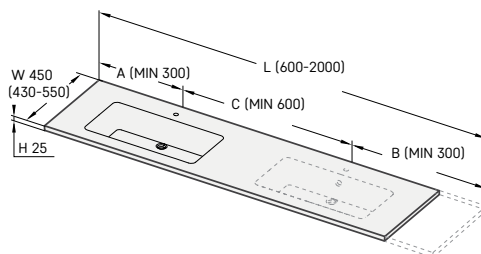
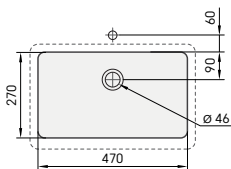

$A + B \geq 600$
 $A + B + C \geq 1200$

Attālums no jaucējkrāna urbuma līdz sienai ir min 55 mm.



LONG STEP
540 × 335 mm

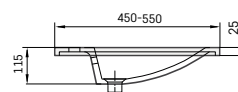
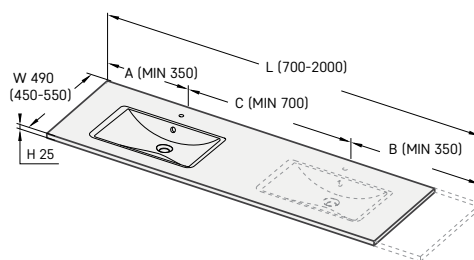
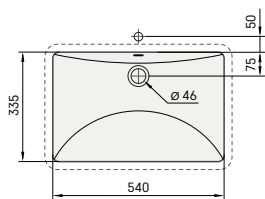

$A + B \geq 700$ mm
 $A + B + C \geq 1400$ mm
 $W_{min.} = 450$, ja virsma ir bez urbumiem jaucējkrāniem.
 Attālums no jaucējkrāna urbuma līdz sienai ir min 55 mm.



ROUND
D 420 mm

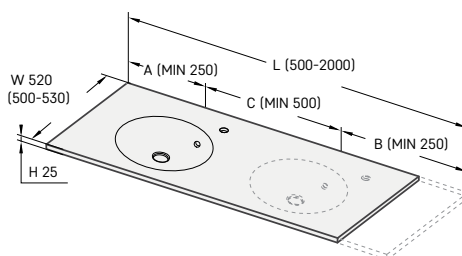
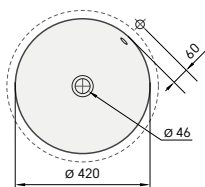

Minimālais garums ROUND izlietnēm ar urbumu jaucējkrāniem.
 45° pa labi no izlietnes centra:
 $A + B \geq 500$ mm
 $A + B + C \geq 1000$ mm

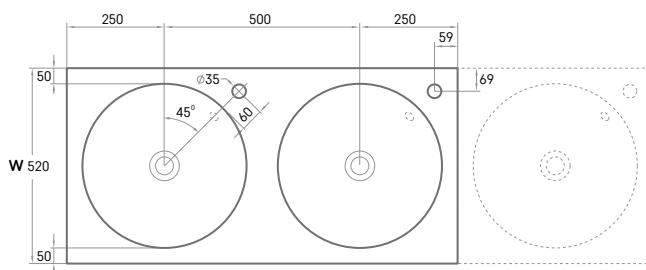
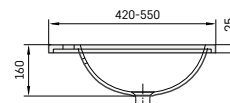

OVO
510 × 320 mm

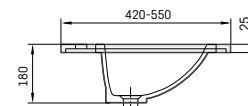
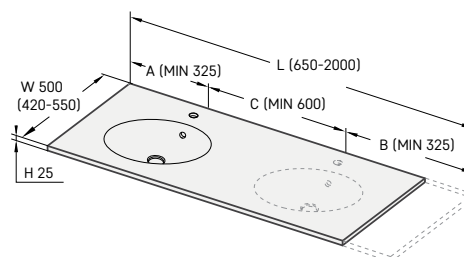
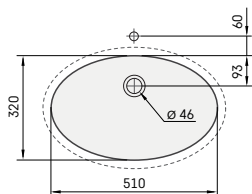

$A + B \geq 650$ mm
 $A + B + C \geq 1250$ mm
 $W_{min.} = 420$, ja virsma ir bez urbumiem jaucējkrāniem.
 Attālums no jaucējkrāna urbuma līdz sienai ir min 55 mm.



Pasūtījuma forma Made to Measure akmens masas izlietnēm

1. Izvēlieties izlietnes veidu (atzīmējiet ar krustiņu):

Nemiet vērā katras izlietnes nosacījumus attiecībā uz virsmas platumu (W) un garumu (L)!



- OVO 510 × 320 mm**
 W = 500 (420-550) mm
 L = 650-2000 mm
 H = 25 mm
 A + B ≥ 650 mm
 A + B + C ≥ 1250 mm
 WM & WB = min. 60 mm; WB = min. 60 mm



- LONG STEP 540 × 335 mm**
 W = 500 (450-550) mm
 L = 700-2000 mm
 H = 25 mm
 A + B ≥ 700 mm
 A + B + C ≥ 1400 mm
 WM & WB = min. 55 mm



- ROUND D 420 mm**
 W = 520 (500-550) mm
 L = 500-2000 mm
 H = 25 mm
 A + B ≥ 500 mm
 A + B + C ≥ 1000 mm
 WM = min. 60 mm; WB = min. 50 mm



- OPUS 470 × 270 mm**
 W = 450 (430-550) mm
 L = 600-2000 mm
 H = 25 mm
 A + B ≥ 600 mm
 A + B + C ≥ 1200 mm
 WM & WB = min. 60 mm

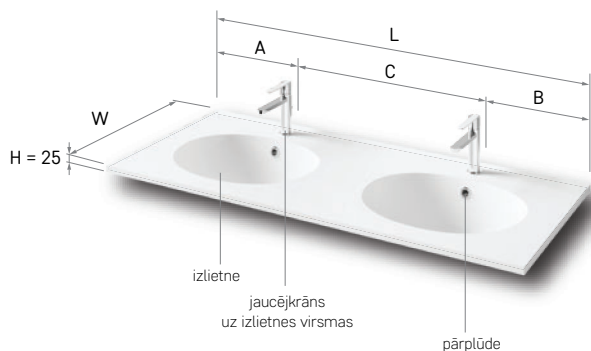

Izlietnes iekšējā izmēra un tās pozicionējuma virsmā robežnovirzes +/-5mm.

2. Izvēlieties izlietņu skaitu / pierakstiet kopējos izmērus:

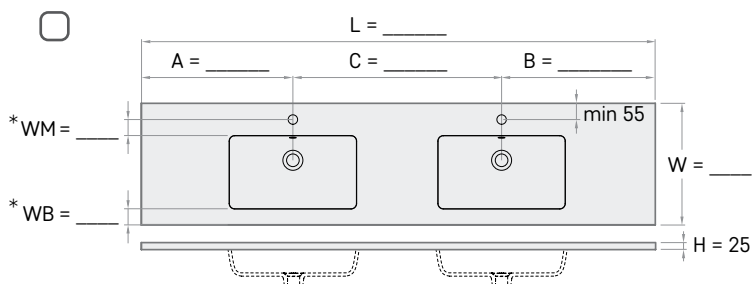
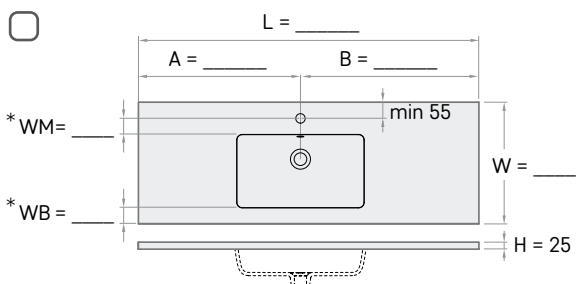

3. Atzīmējiet, vai ir nepieciešami kronšteiņi

(iekavās norādīts virsmas garums, kuram ieteicams attiecīgais kronšteinu skaits)*:

- 1 gab. 2 gab. NĒ
 3 gab. 4 gab.
 (L ≥ 1200 mm) (L ≥ 1600 mm)

5. Atzīmējiet, vai ir nepieciešama krāsaina izlietne un virsma (norādiet krāsas nosaukumu):

- GLOSSY ALPINE WHITE IZLIETNE UN VIRSMA
 KRĀSAINA IZLIETNE UN VIRSMA (iespējas skatiet 53. lpp). _____

6. Atzīmējiet jaucējkrāna novietojuma veidu

(urbumi virsmā ir iekļauti pamata komplektācijā un cenā)

- JAUCĒJKRĀNS UZ IZLIETNES VIRSMAS*  JAUCĒJKRĀNS NO SIENAS 

7. Atzīmējiet, vai ir nepieciešama virsmas neregulāra forma vai stūra(u) noapaļošana.

- Neregulāra forma* Noapaļošana* NĒ

9. Atzīmējiet, vai ir nepieciešama pārplūde (iekļauta cenā):

Ja nav atzīmēts NĒ, pārplūde tiks izgatavota visām izlietnēm

- JĀ NĒ

10. Komentāri:

4. Atzīmējiet izlietnes novietojumu telpā:

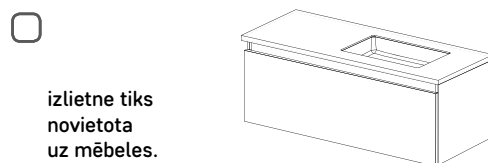
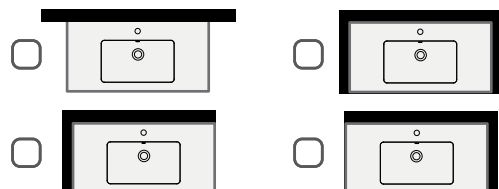

8. Atzīmējiet, kāda noplūde nepieciešama:

- Permanent open ar hromētu vāciņu (L2264)
 Permanent open noplūde akmens masas (DKIZPBNO/xx)  Noplūde
 Push-open ar hromētu vāciņu (L32UM) (tikai izlietnēm ar pārplūdi)
 Push-open ar akmens masas vāciņu (DEIZPBCLICK/xx) (tikai izlietnēm ar pārplūdi)

SVARĪGI!

* Pasūtījumam obligāti jāaizpilda visi veidlapas punkti un jāpievieno skice, kurā norādīta: bļodu pozīcija, urbumi jaucējkrānu uzstādīšanai, neregulāra forma un stūru noapaļojumi, kā arī dažādi nestandarta risinājumi - virsmas ar slīpu malu, izgriezumi, īpaši šauras virsmas bez urbieniem jaucējkrānu uzstādīšanai (jaucējkrāni no sienas) u.tml.. Metāla kronšteiņi jāpasūta, ja izlietne netiks novietota uz mēbeles.

Piemēri ar Made to Measure Silkstone® virsmu un ON-TOP izlietni Amore

Silkstone® virsma (h= 100 mm) ar ON-TOP izlietnēm Amore.



Silkstone® virsma (h= 25 mm) ar ON-TOP izlietni Amore uz mēbeles.

Cenas Made to Measure virsmām un ON-TOP izlietnēm

Virsmas platums (W), mm	Virsmas malas augstums (H), mm	Virsmas garums (L), mm								Nestandarta formas, izmēri
		430-800	801-1000	1001-1200	1201-1400	1401-1600	1601-1800	1801-2000	2001-2200	
W = max. 400	H = 18 vai 25	190	225	260	295	330	370	405	440	Pēc pieprasījuma
	H = 30-100	265	315	355	400	440	485	530	575	
	H = 110-150	315	360	415	460	515	570	615	665	
W = 401-500	H = 18 vai 25	220	265	310	355	390	435	480	530	Pēc pieprasījuma
	H = 30-100	295	355	405	460	510	570	620	680	
	H = 110-150	355	420	470.4	540	590	660	710	765	
W = 501-600	H = 18 vai 25	265	330	380	450	505	560	620	690	Pēc pieprasījuma
	H = 30-100	320	370	450	510	570	620	680	790	
	H = 110-150	390	460	540	590	660	710	765	840	

Papildus:

AMORE (Matte White / tonēta / GRAPHITE) - 1 gab.		390/465/490								Pēc pieprasījuma
BELLA (Mate White / tonēta / GRAPHITE) - 1 gab.		450/515/610								
DECO (Matte White / tonēta / GRAPHITE) - 1 gab.		360/415/490								
ROUND ON (Matte White / tonēta / GRAPHITE) - 1 gab.		260/310/380								
FELICE (Matte White / tonēta / GRAPHITE) - 1 gab.		390/475/535								
Sienas līste, h = 30 mm (vienmēr virsmas tonī)		100								
Sienas panelis, h = 60 - 200 mm	Matte White	80	90	110	130	140	160	190	205	
	tonēts	90	110	130	140	180	190	205	230	
	GRAPHITE	100	120	150	180	195	220	250	275	
Sienas panelis, h = 201 - 400 mm	Matte White	140	190	220	265	295	330	370	405	
	tonēts	180	205	250	295	340	380	435	470	
	GRAPHITE	195	250	295	355	390	450	505	550	
Dvieļa turētājs (par 1 gab.)*		55								
Stūra noapaļošana (tikai, ja H = 18, 25) vai nogriešana		55								
Rasējumu / 2D / 3D PDF sagatavošana pirms produkta izgatavošanas**		45								
Urbumi virsmā, ja pasūta bez PAA izlietnes (1 gab.)		20								
Kontūras frēzējumi virsmā (ja pasūta bez PAA izlietnes) (1 gab.)		55								
Virsma tonēta (Silkstone® toņus skatīt 58. lpp.)		130	140	150	160	185	200	215	230	
GRAPHITE		160	180	190	195	205	220	240	250	
Papildus kronšteins, 300, 400 vai 480 mm, balts (par 1 gab.)***		35								

* Dvieļa turētājs iespējams tikai, ja virsmas malas augstums (H) ir vismaz 100 mm un garums (L) nav mazāks par 350 mm.

** Tehniskā konsultācija par rasējumu apstrādi, virsmas komplektēšanu un rasējuma saskaņošana ar citu ražotāju izlietnēm.

*** Standarta stiprinājumi ir iekļauti komplektā. Papildus kronšteini jāpasūta, ja: nav nodrošināta sienas nestspēja vai virsmas H ir mazāks par 100 mm. Ieteicams likt 1 kronšteinu katrām 800 mm virsmas garuma (L). Kronšteini nav nepieciešami, ja izlietni novieto uz mēbeles.

Pasūtījumam obligāti jāpievieno aizpildīta Pasūtījuma forma *Made to Measure* virsmām un ON-TOP izlietnēm uz virsmas (skat. 37. lpp.).

Gatavai virsmai un izlietnei var nenozīmīgi atšķirties krāsas tonalitāte. Silkstone® izstrādājumu toņus skat. 58. lpp.

Izmēru nosacījumi ON-TOP izlietnei AMORE

AMORE
600 × 370 mm

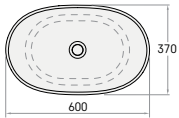
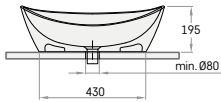
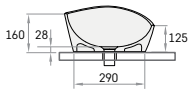
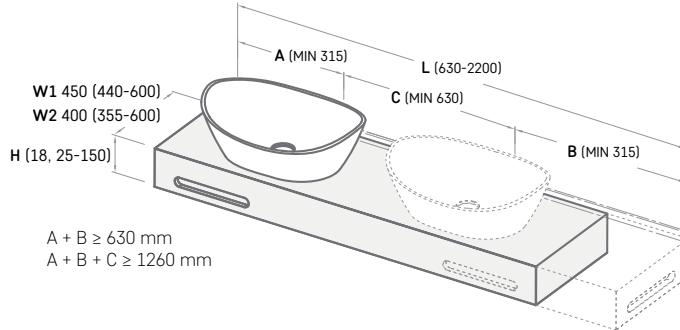

Ar jaucējkrānu uz virsmas

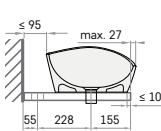

W1

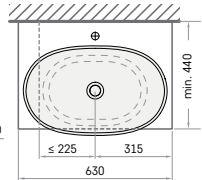

Ar jaucējkrānu no sienas

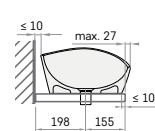

W2

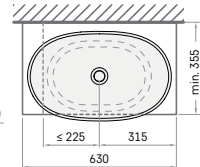

*Pie $H = 18 \text{ mm}$, virsma ir monolīta un slīpa ir tikai priekšējā mala.

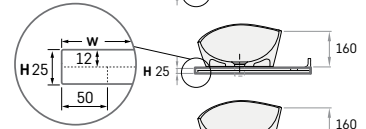
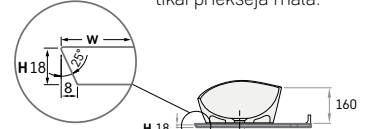

H 100 - 150



Papildus kronšteini (300 mm, ja W 354-479 mm) (400 mm, ja W 480-499 mm) (480 mm, ja W 500-550 mm)

Izmēru nosacījumi ON-TOP izlietnei BELLA

BELLA
650 × 390 mm

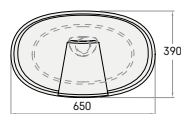
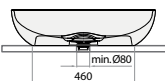
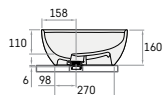
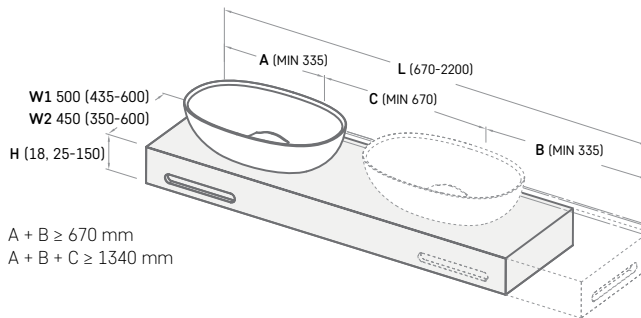

Ar jaucējkrānu uz virsmas

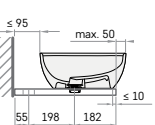

W1

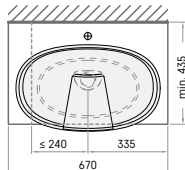

Ar jaucējkrānu no sienas

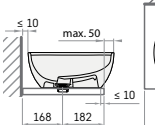

W2

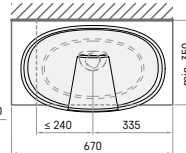

*Pie $H = 18 \text{ mm}$, virsma ir monolīta un slīpa ir tikai priekšējā mala.

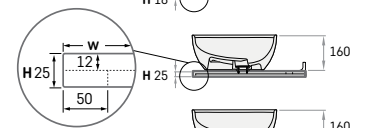

H 100 - 150



Papildus kronšteini (300 mm, ja W 354-479 mm) (400 mm, ja W 480-499 mm) (480 mm, ja W 500-550 mm)

Izmēru nosacījumi ON-TOP izlietnei DECO

DECO
d 450, h 122 mm

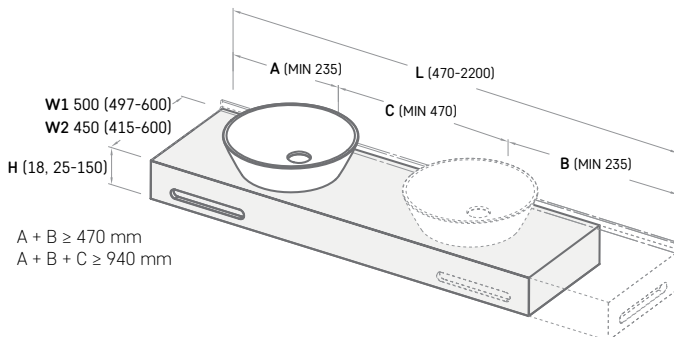

*Pie H = 18 mm, virsma ir monolīta un slīpa ir tikai priekšējā mala.

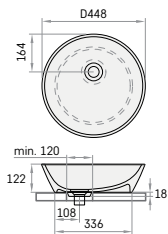
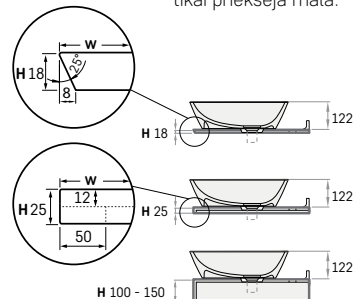

Ar jaucējkrānu uz virsmas

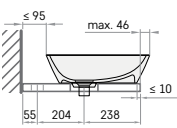

W1

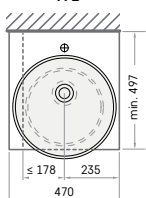

Ar jaucējkrānu no sienas

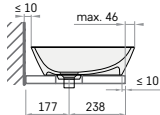

W2

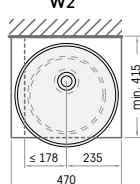

Papildus kronšteini (300 mm, ja W 354-479 mm) (400 mm, ja W 480-499 mm) (480 mm, ja W 500-550 mm)

Izmēru nosacījumi ON-TOP izlietnei ROUND

ROUND ON
d 410, h 140 mm

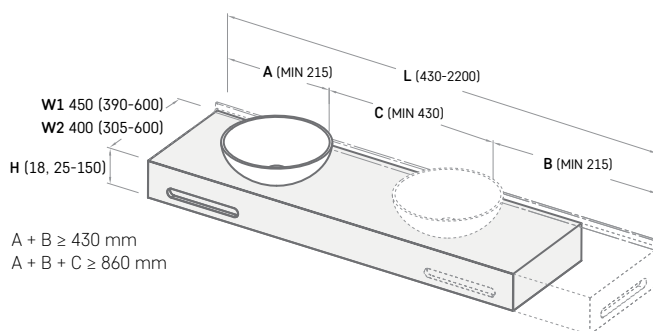

*Pie H = 18 mm, virsma ir monolīta un slīpa ir tikai priekšējā mala.

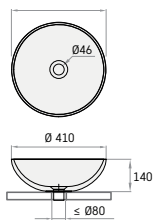
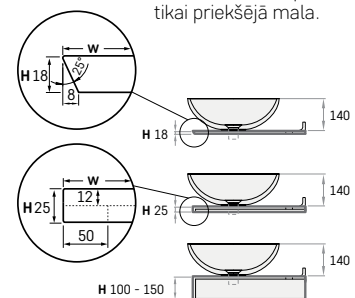

Ar jaucējkrānu uz virsmas

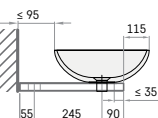

W1

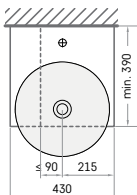

Ar jaucējkrānu no sienas

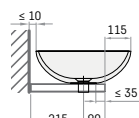

W2

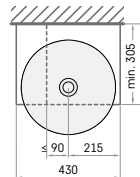

Papildus kronšteini (300 mm, ja W 354-479 mm) (400 mm, ja W 480-499 mm) (480 mm, ja W 500-550 mm)

Izmēru nosacījumi ON-TOP izlietnei FELICE

FELICE
690 × 375 mm

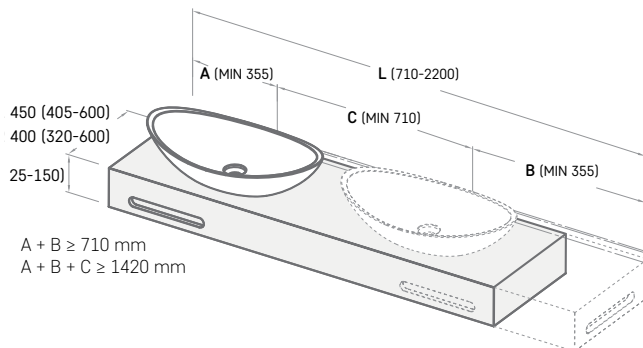

*Pie **H = 18 mm**, virsma ir monolīta un slīpa ir tikai priekšējā mala

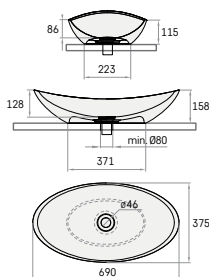
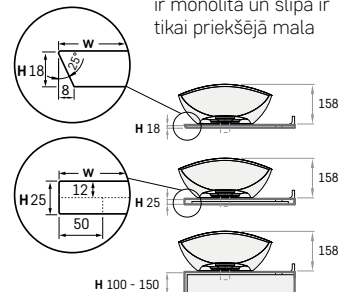

Ar jaucējkrānu uz virsmas

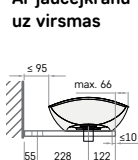

Ar jaucējkrānu no sienas

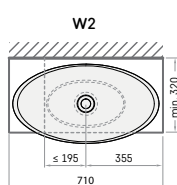
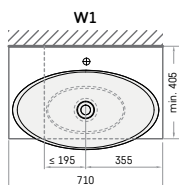

Papildus kronšteini
(300 mm, ja W 354-479 mm)
(400 mm, ja W 480-499 mm)
(480 mm, ja W 500-550 mm)

Pasūtījuma forma Made to Measure virsmām un ON-TOP izlietnēm uz virsmas

1. Izvēlieties izlietnes veidu (atzīmējiet ar krustiņu):

Nemiet vērā katras izlietnes nosacījumus attiecībā uz virsmas platumu (W) un garumu (L)!



AMORE 600 × 370, h 195 mm
 W1 = 450 (440-600) mm*
 W2 = 400 (355-600) mm*
 WS = 228; WF = 155 mm
 L = 630-2200 mm
 H = 18, 25-150 mm
 A + B ≥ 630 mm
 A + B + C ≥ 1260 mm



BELLA 650 × 390, h 160 mm
 W1 = 450 (435-600) mm*
 W2 = 450 (350-600) mm*
 WS = 198; WF = 182 mm
 L = 670-2200 mm
 H = 18, 25-150 mm
 A + B ≥ 670 mm
 A + B + C ≥ 1340 mm



DECO d 450, h 122 mm
 W1 = 500 (497-600) mm*
 W2 = 450 (415-600) mm*
 WS = 204; WF = 238 mm
 L = 470-2200 mm
 H = 18, 25-150 mm
 A + B ≥ 470 mm
 A + B + C ≥ 940 mm

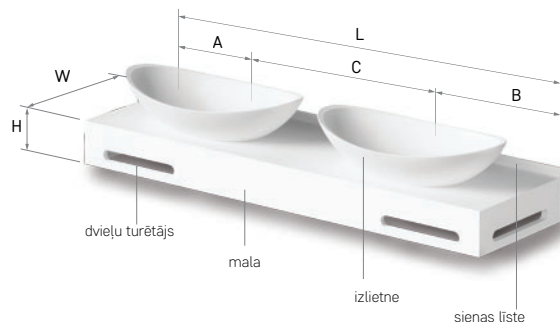

ROUND ON d 410, h 140 mm
 W1 = 400 (390-600) mm*
 W2 = 350 (305-600) mm*
 WS = 245; WF = 90 mm
 L = 430-2200 mm
 H = 18, 25-150 mm
 A + B ≥ 430 mm
 A + B + C ≥ 860 mm



FELICE 690 × 375, h 158 mm
 W1 = 450 (405-600) mm*
 W2 = 350 (320-600) mm*
 WS = 228; WF = 122 mm
 L = 710-2200 mm
 H = 18, 25-150 mm
 A + B ≥ 710 mm
 A + B + C ≥ 1420 mm

Norādiet PAA izlietnes toni (Silkstone® tonus skatiet 56 lpp.):

MATTE WHITE

Virsma ar cita ražotāja izlietni

TONĒTA: _____

Virsma bez izlietnes

GRAPHITE

Urbumu un frēzējumu pozicionējuma virsmā robežnovirzes +/-5mm.

*W1 (jaucējkrāns uz virsmas), W2 (jaucējkrāns no sienas). Uzmanību! Nopļūdes vāciņa virspuse ir izgatavota no tāda paša materiāla, kā izlietne.

2. Izvēlieties izlietņu skaitu / pierakstiet kopējos izmērus / atzīmējiet, vai ir nepieciešams dvieļu turētājs (300 x 35 mm)** un pilnīgi aizkrāsojiet ▽, lai norādītu, kurā pusē virsmai nepieciešams panelis

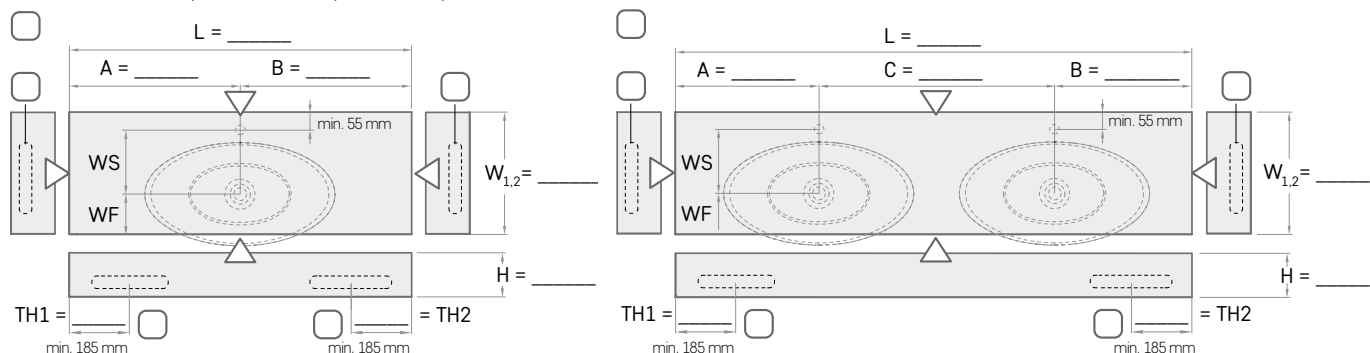

** Dvieļu turētāji (TH1&TH2) ir iespējami tikai ar malas augstumu (H) vismaz 100 mm un tā novietojumu, ja nav īpašas norādes un rasējums, nosaka ražotājs.

3. Atzīmējiet jaucējkrāna novietojuma veidu, norādiet jaucējkrāna un izlietnes novietojumu (Ja WS un WF nav norādītas, tad izlietnes un jaucējkrāna novietojumam tiek lietoti 1. punktā norādītie izmēri, urbumi virsmā ir iekļauti pamata komplektācijā un cenā, ja pasūtīta PAA izlietne):

JAUCĒJKRĀNS UZ IZLIETNES VIRSMAS***

JAUCĒJKRĀNS NO SIENAS (norādiet jaucējkrāna garumu zīmējumā)

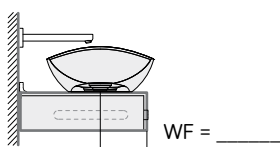
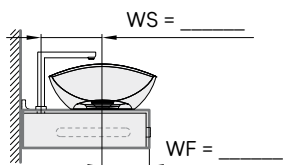

4. Atzīmējiet virsmas novietojumu telpā:

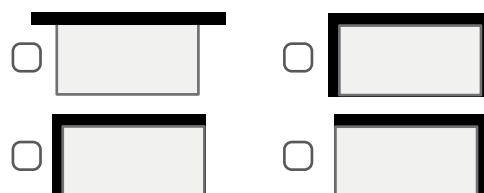

virsma tiks uzstādīta uz mēbeles***

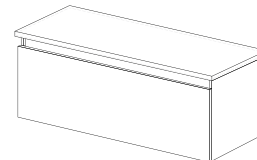

5. Atzīmējiet, vai ir nepieciešama sienas līste un sienas panelis, sienas līstes un paneļa (biezums = 12 mm) un garums vienāds ar virsmas garumu (L):

Sienas līste (h = 30 mm)

Sienas panelis h = _____ mm NĒ

6. Atzīmējiet virsmas un sienas paneļa toni:

MATTE WHITE

TONĒTA _____ GRAPHITE

7. Atzīmējiet, vai ir nepieciešami kronšteini (iekavās norādīts virsmas garums, kuram ieteicams attiecīgais kronšteinu skaits)***:

1 gab.

2 gab.

NĒ

3 gab.

4 gab.

integrētie stiprinājumi (H ≥ 100 mm), iekļauti cenā

(L ≥ 1200 mm)

(L ≥ 1600 mm)

8. Atzīmējiet, vai ir nepieciešama: virsmas stūra(u) noapaļošana (iespējama tikai, ja malas augstums ir 18, 25 mm), nogriešana, frēzēšana vai urbšana:

Noapaļošana**

Frēzēšana

Nogriešana**

Urbšana

NĒ

9. Īpašas atzīmes:

*** SVARĪGI! Pasūtījumam obligāti jāaizpilda visi veidlapas punkti un jāpievieno skice, kurā norādīta: izlietņu pozīcija, urbumi jaucējkrānu uzstādīšanai, stūru noapaļojumi, nogriezumi un frēzējumi kā arī dažādi nestandarta risinājumi - virsmas ar slīpu malu, izgriezumi, īpaši šauras virsmas bez urbumiem jaucējkrānu uzstādīšanai (jaucējkrāni no sienas) u.tml.. Integrētie stiprinājumi ir iekļauti cenā un ir pieejami, ja H ir lielāks par 100 mm. Metāla kronšteini par papildus samaksu jāpasūta, ja: nav nodrošināta sienas nestspēja vai virsmas H ir mazāks par 100 mm, izņemot gadījumus, kad izlietne tiks novietota uz mēbeles.

**Made to Measure
plaukti**
400-2200 × 100-450 mm,
h= 80 mm

Virsmas platums (W), mm	TONIS	Virsmas garums (L), mm					Nestandarta formas, izmēri
		400- 600	601- 1000	1001- 1400	1401- 1800	1801- 2200	
W = 100-350	Matte White	250	355	435	540	620	Pēc pieprasījuma
	tonēts	285	405	500	615	715	
	GRAPHITE	340	475	590	720	840	
W = 351-450	Matte White	295	390	505	610	715	Pēc pieprasījuma
	tonēts	340	455	580	705	825	
	GRAPHITE	400	530	685	825	970	

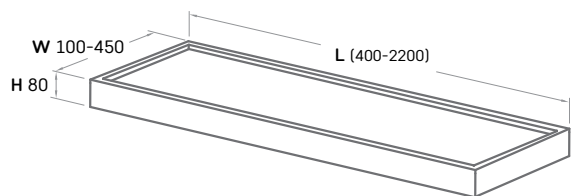

Plaukts pieejams: Matte White, Graphite un tonēts. Silkstone® tonus skat. 58. lpp.
Plaukta garumu un toni norādiet pasūtījuma piezīmēs.
Sienas stiprinājumi - integrēti.

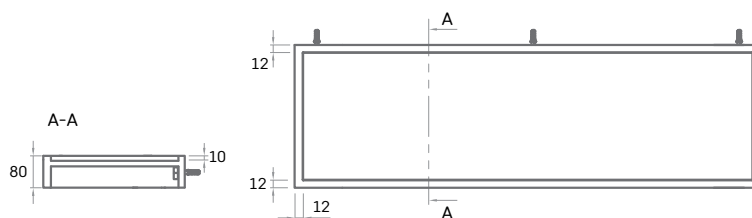

SOLID
800 × 450 × 95 mm
1200 × 450 × 95 mm
1600 × 450 × 95 mm

Ozola masīvkoka virsma 800 × 450 × 95	240	MBPSO800x450
Ozola masīvkoka virsma 1200 × 450 × 95	295	MBPSO1200x450
Ozola masīvkoka virsma 1600 × 450 × 95	325	MBPSO1600x450

Kronšteini ir iekļauti cenā.

Virsmas SOLID ir savietojamas ar izlietnēm DECO, AMORE, BELLA, FELICE un ROUND ON.

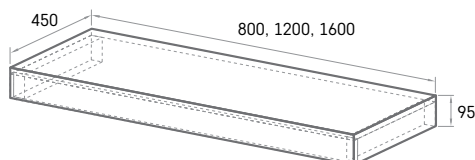

Made to Measure
sienas paneļi
 H 60-400 × L 430-2200 mm

Paneļa augstums (H), mm	TONIS	Virsmas garums (L), mm								Nestandarta formas, izmēri
		430-800	801-1000	1001-1200	1201-1400	1401-1600	1601-1800	1801-2000	2001-2200	
W = 60-200	Matte White	80	90	110	130	140	160	190	205	Pēc pieprasījuma
	tonēts	90	110	130	140	180	190	205	230	
	GRAPHITE	100	120	150	180	195	220	250	275	
W = 201-400	Matte White	140	190	220	265	295	330	370	405	Pēc pieprasījuma
	tonēts	180	205	250	295	340	380	435	470	
	GRAPHITE	195	250	295	355	390	450	505	550	

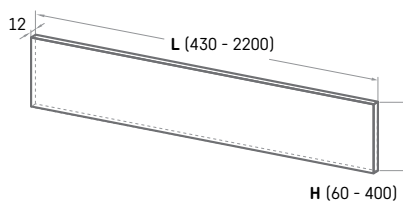

Modelis	Specifikācija	Cena EUR		Art. NR.
		Balta	Krāsaina	Balta / Krāsaina



BELLA
650 × 390 mm
h = 160 mm
Novietojama uz virsmas,
bez pārplūdes.

Akmens masas izlietne ar noplūdi	435	550	IBELL/xx
Silkstone® izlietne ar noplūdi	450	515	IBELS/xx
GRAPHITE izlietne ar noplūdi		610	IBELS/01

Silkstone® izstrādājumu toņus skat. 58. lpp. / Akmens masas izstrādājumu krāsas skat. 57. lpp.

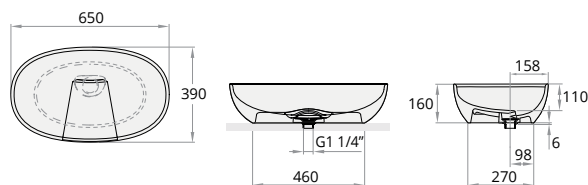

FELICE
690 × 375 mm
h = 158 mm
Novietojama uz virsmas,
bez pārplūdes.

Silkstone® izlietne ar noplūdi*	390	475	IFES/xx
GRAPHITE izlietne ar noplūdi*		535	IFES/01

* Noplūdes vāciņa virspuse ir izgatavota no tāda paša materiāla un toņa, kā izlietne. Silkstone® izstrādājumu toņus skat. 58. lpp.

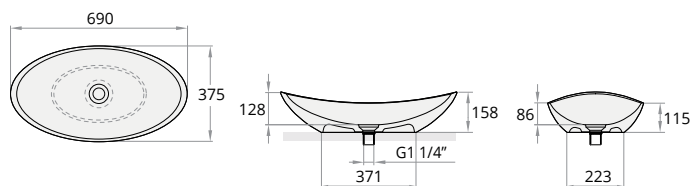

* Noplūde



AMORE
600 × 370 mm
h = 195 mm
Novietojama uz virsmas,
bez pārplūdes.

Akmens masas izlietne ar noplūdi*	330	415	IAMO/xx
Silkstone® izlietne ar noplūdi*	390	465	IAMS/xx
GRAPHITE izlietne ar noplūdi*		490	IAMS/01

* Noplūdes vāciņa virspuse ir izgatavota no tāda paša materiāla un toņa, kā izlietne. Silkstone® izstrādājumu toņus skat. 58. lpp. / Akmens masas izstrādājumu krāsas skat. 57. lpp.

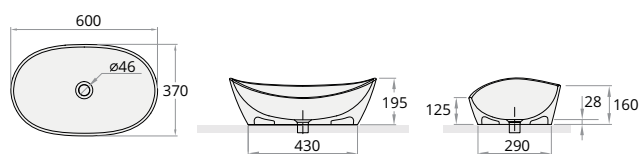

* Noplūde



PERLA
510 × 355 mm
h = 142 mm
Novietojama uz virsmas,
bez pārplūdes.

Akmens masas izlietne ar noplūdi	300	390	IPERL/xx
Silkstone® izlietne ar noplūdi	350	410	IPERLS/xx
GRAPHITE izlietne ar noplūdi		475	IPERLS/01

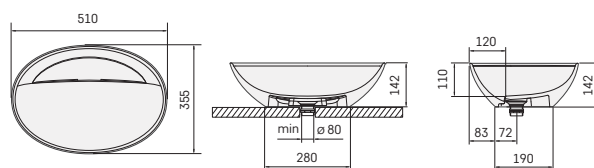

Modelis
Specifikācija
Cena EUR
Art. NR.

Balta

Krāsaina

Balta / Krāsaina

QUADRO

700 × 430 mm
h = 137 mm
Novietojama pie sienas
vai uz virsmas,
bez pārplūdes.

Akmens masas izlietne	355	455	IQUA/xx
Silkstone® izlietne	430	495	IQUAS/xx
GRAPHITE izlietne		575	IQUAS/01

Izlietne ar integrētiem sienas stiprinājumiem. Tonēta visa izlietne.
Silkstone® izstrādājumu toņus skat. 58. lpp.. Akmens masas izstrādājumu krāsas skat. 57. lpp.

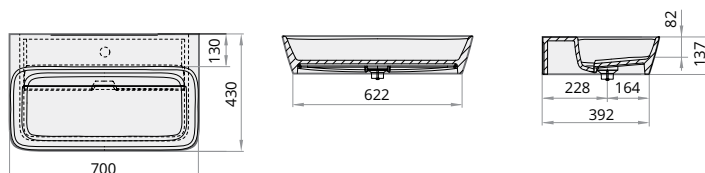
QUADRO ON

555 × 335 mm
h = 125 mm
Novietojama uz virsmas,
bez pārplūdes.

Akmens masas izlietne	300	390	IQUAON/xx
Silkstone® izlietne	350	410	IQUASON/xx
GRAPHITE izlietne		475	IQUASON/01

Tonēta visa izlietne.
Silkstone® izstrādājumu toņus skat. 58. lpp.. Akmens masas izstrādājumu krāsas skat. 57. lpp.

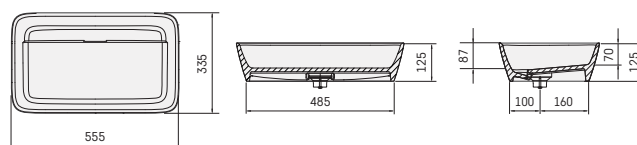
INFINITY 80

800 × 470 mm
h = 95 mm
Novietojama pie sienas
vai uz virsmas,
bez pārplūdes.

Silkstone® izlietne ar noplūdi	485	560	IINF8/xx
--------------------------------	-----	-----	----------

Izlietne ar integrētiem sienas stiprinājumiem. Tonēta visa izlietne.
Silkstone® izstrādājumu toņus skat. 58. lpp..

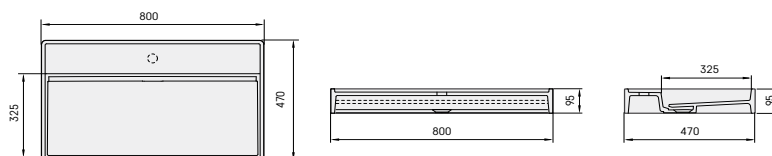
INFINITY 60

600 × 470 mm
h = 95 mm
Novietojama pie sienas
vai uz virsmas,
bez pārplūdes.

Silkstone® izlietne ar noplūdi	430	495	IINF60/xx
--------------------------------	-----	-----	-----------

Izlietne ar integrētiem sienas stiprinājumiem. Tonēta visa izlietne.
Silkstone® izstrādājumu toņus skat. 58. lpp..

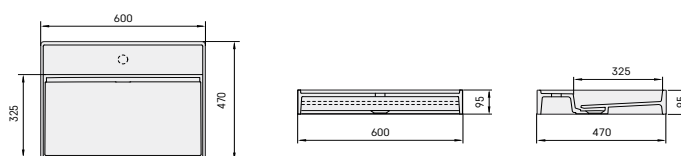

Modelis	Specifikācija	Cena EUR		Art. NR.
		Balta	Krāsaina	Balta / Krāsaina



DECO
 ø 450 mm
 h = 122 mm
 Novietojama uz virsmas,
 bez pārplūdes.

Silkstone® izlietne ar noplūdi*	360	415	IDECS/xx
GRAPHITE izlietne ar noplūdi*		490	IDECS/01

Lai uzstādītu izlietni, virsmā papildus jāiegriež min. Ø120 mm urbums.

* Noplūdes vāciņa virspuse ir izgatavota no tāda paša materiāla un toņa, kā izlietne.
 Silkstone® izstrādājumu toņus skat. 58. lpp.

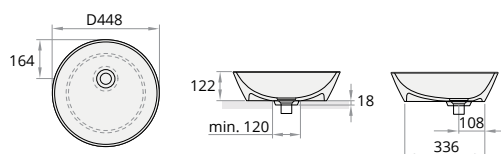

* Noplūde



ROUND ON
 ø 410 mm
 h = 140 mm
 Novietojama uz virsmas,
 bez pārplūdes.

Akmens masas izlietne ar hromētu noplūdi	225	285	IROON/xx
Silkstone® izlietne ar noplūdi*	260	310	IROSON/xx
GRAPHITE izlietne ar noplūdi*		380	IROSON/01

* Noplūdes vāciņa virspuse ir izgatavota no tāda paša materiāla un toņa, kā izlietne.
 Silkstone® izstrādājumu toņus skat. 58. lpp. / Akmens masas izstrādājumu krāsas skat. 57. lpp.



* Noplūde



VARIO
 595 × 470 mm
 h = 150 mm
 Novietojama pie sienas
 vai uz virsmas.

Akmens masas izlietne	230	315	IVAR/xx
-----------------------	-----	-----	---------

Izlietne ar integrētiem sienas stiprinājumiem.

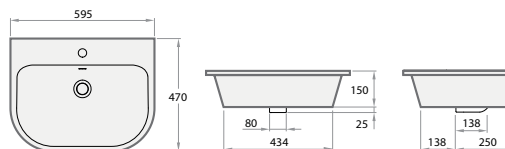

* Papildus:

Permanent open noplūde ar hromētu vāciņu	55		L2264
Permanent open noplūde ar Silkstone® vāciņu	55	65	DEIZSNOP/xx
Permanent open noplūde ar GRAPHITE		65	DEIZSNOP/01
Permanent open noplūde akmens masas	55	65	DKIZPBNOP/xx

Modelis

Specifikācija

Cena EUR

Balta Krāsaina

Art. NR.

Balta / Krāsaina

**OVO IN**

550 × 372 mm
h = 170 mm
Virsmā iegriežama.

Izlietne bez pārplūdes.
Pārplūde pieejama tikai
norādot atsevišķi.

Akmens masas izlietne*	175	260	IOVIN/xx
Silkstone® izlietne*	230	280	IOVSIN/xx
GRAPHITE izlietne*		355	IOVSIN/01

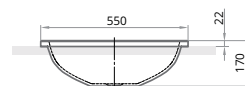
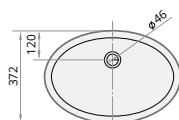
**ROUND IN**

ø 440 mm
h = 140 mm
Virsmā iegriežama.

Izlietne bez pārplūdes.
Pārplūde pieejama tikai
norādot atsevišķi.

Akmens masas izlietne*	210	280	IROIN/xx
Silkstone® izlietne*	245	300	IROSIN/xx
GRAPHITE izlietne*		375	IROSIN/01

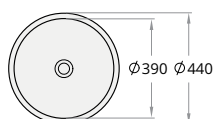
**OPUS IN**

520 × 320 mm
h = 130 mm
Virsmā iegriežama.

Izlietne bez pārplūdes.
Pārplūde pieejama tikai
norādot atsevišķi.

Silkstone® izlietne*	235	270	IOPSIN/xx
GRAPHITE izlietne*		325	IOPSIN/01

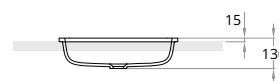
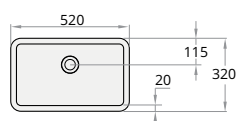
**ORGANIC IN**

690 × 480 mm
h = 185 mm
Virsmā iegriežama,
bez pārplūdes.

Akmens masas izlietne*	260	350	IORG/xx
------------------------	-----	-----	---------

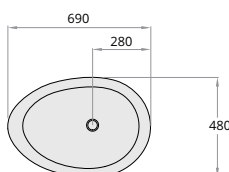

Modelis
Specifikācija
Cena EUR

Balta

Krāsaina

Art. NR.

Balta / Krāsaina

LONG STEP 70

 700 × 490 mm
h = 110 mm

Akmens masas izlietne

230

315

ILS700/xx

Izlietne ar integrētiem sienas stiprinājumiem.

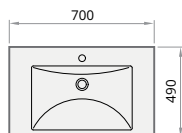
LONG STEP 100

 1000 × 490 mm
h = 110 mm

Akmens masas izlietne

275

360

ILS1000/xx

Papildus:

Kronšteini, 2 gab., balti vai satīna

55

IZKLS/xx

Kronšteini, 2 gab., nerūsējošā tērauda

260

IZKLS/NT

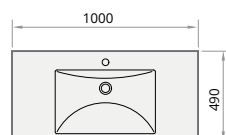
LONG STEP 150

 1500 × 490 mm
h = 110 mm

Akmens masas izlietne - kreisajā pusē

370

445

ILS1500/A/xx

Akmens masas izlietne - labajā pusē

370

445

ILS1500/D/xx

Akmens masas izlietne - simetriska

370

445

ILS1500/xx

Papildus:

Kronšteini, 2 gab., balti vai satīna

55

IZKLS/xx

Kronšteini, 2 gab., nerūsējošā tērauda

260

IZKLS/NT

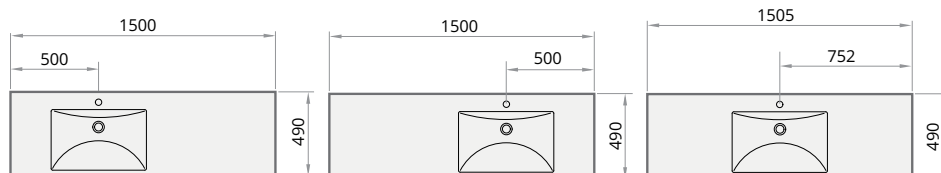

LONG STEP 1500/A

LONG STEP 1500/D

LONG STEP 1500

LONG STEP DUO

 2010 × 490 mm
h = 110 mm

Dubultā akmens masas izlietne

500

590

ILSW/xx

Papildus:

Kronšteini, 3 gab., balti vai satīna

80

IZKLSW/xx

Kronšteini, 3 gab., nerūsējošā tērauda

385

IZKLSW/NT

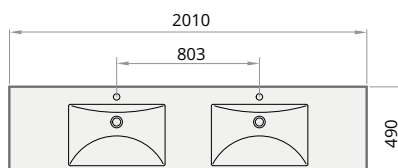
 Nerūsējošā tērauda kronšteini
izlietnēm LONG STEP 1000,
LONG STEP 1500, LONG STEP DUO.

Modelis
Specifikācija
Cena EUR

Balta Krāsaina

Art. NR.

Balta / Krāsaina

LOTO MINI

 500-1200 × 400 mm
h = 18 mm

 Novietojama pie sienas
vai uz mēbeles,
bez pārplūdes.

Akmens masas izlietne

LOTO MINI 50 (500 mm)	225	315	IMLOT500/xx
LOTO MINI 60 (600 mm)	240	340	IMLOT600/xx
LOTO MINI 70 (700 mm)	255	350	IMLOT700/xx
LOTO MINI 80 (800 mm)	265	355	IMLOT800/xx
LOTO MINI 100 (1000 mm)	290	380	IMLOT1000/xx
LOTO MINI 120 (1200 mm)	305	400	IMLOT1200/xx
LOTO MINI 50-120 (500-1200 mm*)	340	440	IMLOT500-1200/xx

Papildus:

Kronšteins, 310 mm 1 gab., balts	35		IZKSS310GB1/00
Permanent open noplūde ar hromētu vāciņu	55		L2264
Permanent open noplūde akmens masas	55	65	DKIZPBNOP/xx

* Izlietni LOTO MINI iespējams individualizēt garumā no 500 līdz 1200 mm.

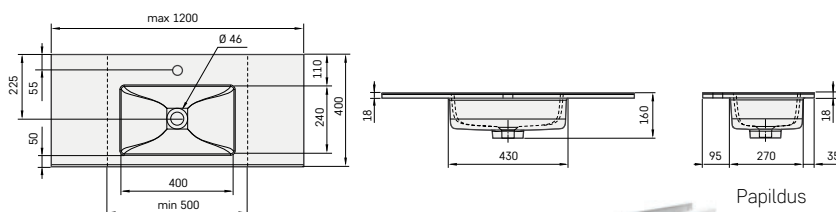
 Papildus
kronšteini
(310 mm).

LOTO

 600-1200 × 490 mm
h = 18 mm

 Novietojama pie sienas
vai uz mēbeles,
bez pārplūdes.

Akmens masas izlietne









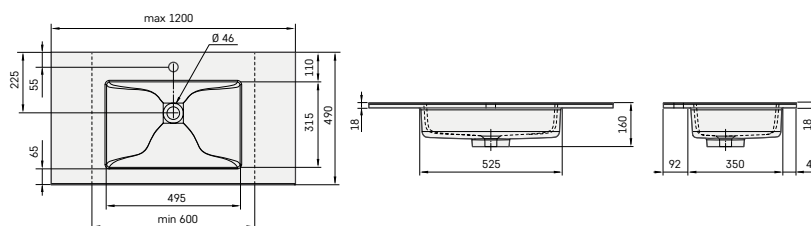

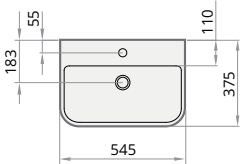
LOTO 60 (600 mm)	240	340	ILOT600/xx
LOTO 70 (700 mm)	255	350	ILOT700/xx
LOTO 80 (800 mm)	265	355	ILOT800/xx
LOTO 100 (1000 mm)	290	380	ILOT1000/xx
LOTO 120 (1200 mm)	305	400	ILOT1200/xx
LOTO 60-120 (600-1200 mm*)	340	440	ILOT600-1200/xx

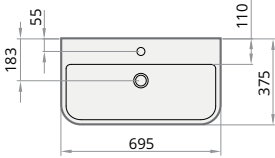
Papildus:

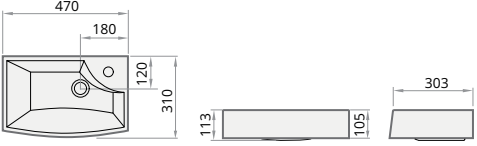
Kronšteins, 400 mm 1 gab., balts	35		IZKSS400GB1/00
Permanent open noplūde ar hromētu vāciņu	55		L2264
Permanent open noplūde akmens masas	55	65	DKIZPBNOP/xx

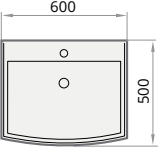
* Izlietni LOTO iespējams individualizēt garumā no 600 līdz 1200 mm.

 Papildus
kronšteini
(400 mm).

Modelis	Specifikācija	Cena EUR		Art. NR.						
		Balta	Krāsaina	Balta / Krāsaina						
 <p>SAMBA 55 545 × 375 mm h = 139 mm</p>	<p>Akmens masas izlietne</p> <table border="1"> <tr> <td>165</td> <td>250</td> <td>IMSA/xx</td> </tr> </table> <p>Papildus:</p> <table border="1"> <tr> <td>Kronšteini, 2 gab., balti</td> <td>45</td> <td>IZKSA/00</td> </tr> </table>	165	250	IMSA/xx	Kronšteini, 2 gab., balti	45	IZKSA/00			 <p>Kronšteini</p>
	165	250	IMSA/xx							
Kronšteini, 2 gab., balti	45	IZKSA/00								
 <p>SAMBA 70 695 × 375 mm h = 139 mm</p>	<p>Akmens masas izlietne</p> <table border="1"> <tr> <td>195</td> <td>285</td> <td>ISA/xx</td> </tr> </table> <p>Papildus:</p> <table border="1"> <tr> <td>Kronšteini, 2 gab., balti</td> <td>45</td> <td>IZKSA/00</td> </tr> </table>	195	285	ISA/xx	Kronšteini, 2 gab., balti	45	IZKSA/00			 <p>Kronšteini</p>
	195	285	ISA/xx							
Kronšteini, 2 gab., balti	45	IZKSA/00								
 <p>STEP MINI 470 × 310 mm h = 105 mm Bez pārplūdes.</p>	<p>Akmens masas izlietne</p> <table border="1"> <tr> <td>120</td> <td>205</td> <td>IMST/xx</td> </tr> </table> <p>Papildus:</p> <table border="1"> <tr> <td>Kronšteini, 2 gab., balti</td> <td>35</td> <td>IZKMST/00</td> </tr> </table> <p>Urbums jaucējkrāna uzstādīšanai ir tikai labajā pusē.</p>	120	205	IMST/xx	Kronšteini, 2 gab., balti	35	IZKMST/00			 <p>Kronšteini</p>
	120	205	IMST/xx							
Kronšteini, 2 gab., balti	35	IZKMST/00								
 <p>STEP 600 × 500 mm h = 120 mm</p>	<p>Akmens masas izlietne</p> <table border="1"> <tr> <td>210</td> <td>295</td> <td>ISTE/xx</td> </tr> </table> <p>Papildus:</p> <table border="1"> <tr> <td>Kronšteini, 2 gab., balti</td> <td>35</td> <td>IZKTR/00</td> </tr> </table>	210	295	ISTE/xx	Kronšteini, 2 gab., balti	35	IZKTR/00			 <p>Kronšteini</p>
	210	295	ISTE/xx							
Kronšteini, 2 gab., balti	35	IZKTR/00								
 <p>VICTORIA 1200 × 530 × 190 mm h = 875 mm</p>	<p>Akmens masas izlietne ar kājām</p> <table border="1"> <tr> <td>710</td> <td></td> <td>IVICK/00</td> </tr> </table> <p>Akmens masas izlietne uz virsmas</p> <table border="1"> <tr> <td>395</td> <td>490</td> <td>IVIC/xx</td> </tr> </table>	710		IVICK/00	395	490	IVIC/xx			
	710		IVICK/00							
395	490	IVIC/xx								

Modelis	Specifikācija	Cena EUR		Art. NR. Balta / Krāsaina
		Balta	Krāsaina	

BETA

 800-2000 × 540 mm
 h = 170 mm



Akmens masas izlietne

BETA 80-100 (800-1000 mm*)	260	370	IB1000/xx
BETA 100-150 (1001-1500 mm*)	370	470	IB1500/xx
BETA 150-200 (1501-2000 mm*)	405	490	IB2000/xx

Papildus:

Kronšteiņi, 2 gab., balti vai satīna	70	IZKL/xx
Kronšteiņi, 2 gab., nerūsējošā tērauda	80	IZKL/NT

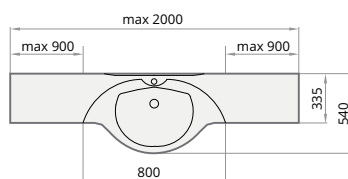
* Izlietni BETA iespējams individualizēt garumā no 800 līdz 2000 mm.



Kronšteiņi, liektie.

BETA DUO

 1620-2000 × 540 mm
 h = 170 mm

Akmens masas izlietne 1620-2000 mm*

490	590	IBW2000/xx
Papildus:		
Kronšteiņi, 3 gab., balti vai satīna	100	IZKLW/xx
Kronšteiņi, 3 gab., nerūsējošā tērauda	110	IZKLW/NT

* Izlietni BETA DUO iespējams individualizēt garumā no 1620 līdz 2000 mm.

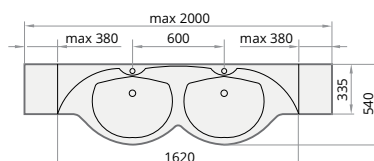

Kronšteiņi, liektie.

DELTA

 600 × 460 mm
 900 × 460 mm
 1200 × 460 mm
 h = 180 mm

Akmens masas izlietne

DELTA 60 (600 mm)	155	240	IDE600/xx
DELTA 90/A (900 mm - izlietne labajā pusē)	185	275	IDE900/D/xx
DELTA 90/D (900 mm - izlietne kreisajā pusē)	185	275	IDE900/A/xx
DELTA 120 (1200 mm - simetriska)	220	315	IDE1200/xx

Papildus:

Kronšteiņi, 2 gab., balti vai satīna	70	IZKL/xx
Kronšteiņi, 2 gab., nerūsējošā tērauda	80	IZKL/NT

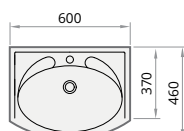

DELTA 60 (IDE600/xx)

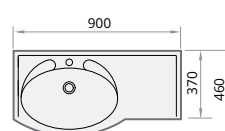

DELTA 90/A (IDE900/A/xx)

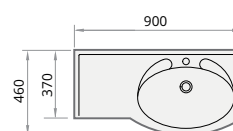

DELTA 90/D (IDE900/D/xx)

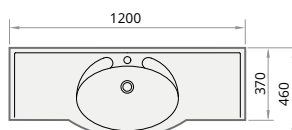

DELTA 120 (IDE1200/xx)



Kronšteiņi, liektie.

Cenas norādītas eiro ar PVN.

Modelis

Specifikācija

Cena EUR

Art. NR.

Balta

Krāsaina

Balta / Krāsaina



CLARO MINI

600 × 500 mm
h = 90 mm

Maksimālais dziļums
veļasmašīnai 370 mm.

Izlietne bez pārplūdes.

Akmens masas izlietnes komplekts*

230

345

KICLAMISIF/xx

Papildus:

Ziepju trauks citā krāsā

35

55

DEIZTCLAMI/xx

* Komplektā: ziepju trauks, sifons ar veļasmašīnas pieslēgumu un 2 balti kronšteini.

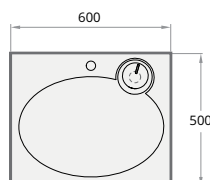

Kronšteini.

CLARO

600 × 600 mm
h = 90 mm

Maksimālais dziļums
veļasmašīnai 470 mm.

Izlietne bez pārplūdes.

Akmens masas izlietnes komplekts*

235

330

KICLASIF/xx

Papildus:

Ziepju trauks citā krāsā

35

55

DEIZTCLA/xx

* Komplektā: ziepju trauks, sifons ar veļasmašīnas pieslēgumu un 2 balti kronšteini.

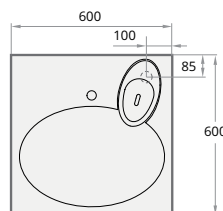

Kronšteini.

CLARO GRANDE

600 × 750 mm
h = 100 mm

Maksimālais dziļums
veļasmašīnai 600 mm.

Izlietne bez pārplūdes.

Akmens masas izlietnes komplekts*

315

415

KICLAGRSIF/xx

Papildus:

Ziepju trauks citā krāsā

35

55

DEIZTCLAGR/xx

* Komplektā: ziepju trauks, sifons ar veļasmašīnas pieslēgumu un 2 balti kronšteini.

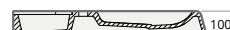
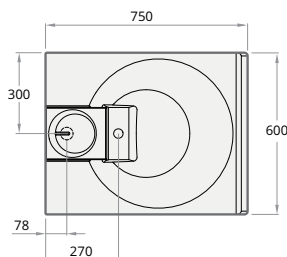

Kronšteini.

Modelis	Specifikācija	Cena EUR		Art. NR. Balta / Krāsaina
		Balta	Krāsaina	



DO 22
 ø 220 mm
 h = 108 mm
 Novietojama uz virsmas,
 bez pārplūdes.

Silkstone® izlietne*	115	130	IDOS/xx
Silkstone® plauktiņš DO 22 izlietnei**	160	180	IDOPS/xx
Ozola masīvoka plauktiņš DO 22 izlietnei**	155		IDOPK

** Plauktiņam ir integrēti sienas stiprinājumi.

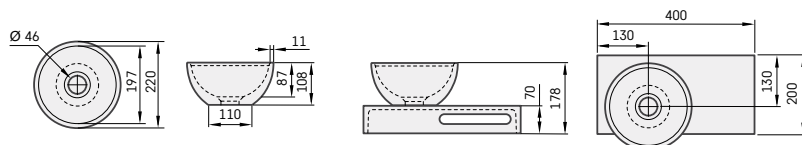

DO 25
 ø 250 mm
 h = 120 mm
 Novietojama uz virsmas,
 bez pārplūdes.

Akmens masas izlietne*	125	160	IDO25/xx
Silkstone® izlietne*	140	160	IDOS25/xx
GRAPHITE izlietne*		190	IDOS25/01

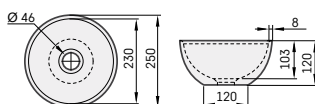

DO 28
 ø 280 mm
 h = 120 mm
 Novietojama uz virsmas,
 bez pārplūdes.

Akmens masas izlietne*	140	190	IDO28/xx
Silkstone® izlietne*	160	190	IDOS28/xx
GRAPHITE izlietne*		215	IDOS28/01

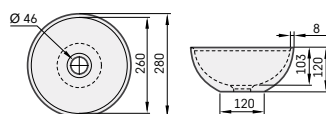

RE A/D
 400 × 210 mm
 h = 140 mm
 Novietojama pie sienas
 vai uz virsmas,
 bez pārplūdes.

Silkstone® izlietne (kreisā / labā puse)	185		IRES/A/00; IRES/D/00
--	-----	--	----------------------

Izlietnei ir integrēti sienas stiprinājumi.

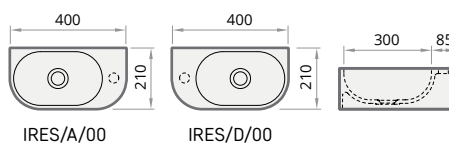

IRES/A/00

IRES/D/00



MI A/D
 400 × 210 mm
 h = 140 mm
 Novietojama pie sienas
 vai uz virsmas,
 bez pārplūdes.

Silkstone® izlietne (kreisā / labā puse)	185		IMIS/A/00; IMIS/D/00
--	-----	--	----------------------

Izlietnei ir integrēti sienas stiprinājumi.

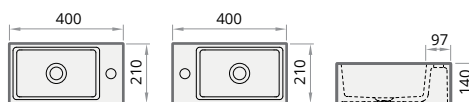

IMIS/A/00

IMIS/D/00



Permanent open
 noplūde ar
 Silkstone® vāciņu.

* Papildus:

Permanent open noplūde ar Silkstone® vāciņu	55	65	DEIZSNOP/xx
Permanent open noplūde akmens masas	55	65	DKIZPBNOP/xx

Modelis

Specifikācija

Cena EUR

Balta Krāsaina

Art. NR.

Balta / Krāsaina



CLASSIC KV

800 × 800 mm
900 × 900 mm
1000 × 1000 mm
h = 165 mm

CLASSIC KV80 komplekts	230	KDPCLKV80/00
CLASSIC KV90 komplekts	255	KDPCLKV90/00
CLASSIC KV100 komplekts	320	KDPCLKV100/00
Papildus - sifons <i>TurboFlow</i> , ø 90 mm	30	0205302

Komplektā ietilpst dušas paliktnis, panelis un regulējamas kājas.



Sifons *TurboFlow*,
ø 90 mm

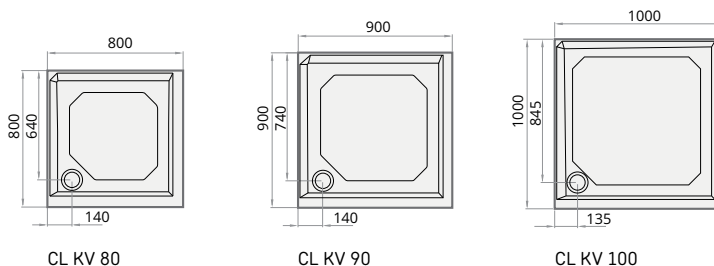

CLASSIC RO

800 × 800 mm
900 × 900 mm
1000 × 1000 mm
h = 165 mm

CLASSIC RO 80 R 550 komplekts	230	KDPCLRO80/00
CLASSIC RO 90 R 550 komplekts	255	KDPCLRO90R550/00
CLASSIC RO 90 R 500 komplekts	255	KDPCLRO90R500/00
CLASSIC RO 100 R 550 komplekts	320	KDPCLRO100/00
Papildus - sifons <i>TurboFlow</i> , ø 90 mm	30	0205302

Komplektā ietilpst dušas paliktnis, panelis un regulējamas kājas.

Sifons *TurboFlow*,
ø 90 mm

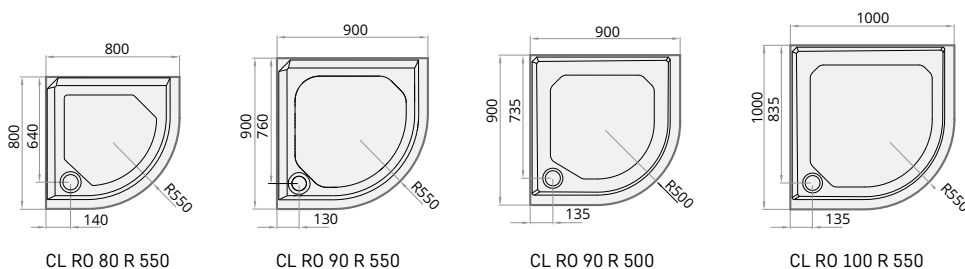

CLASSIC NEW

900 × 900 mm
h = 154 mm

CLASSIC NEW RO 90 R 550 komplekts	255	KDPCLNRO90/00
Papildus - sifons <i>TurboFlow</i> , ø 60 mm	30	0205243

Komplektā ietilpst dušas paliktnis, panelis un regulējamas kājas.



Sifons *TurboFlow*,
ø 60 mm

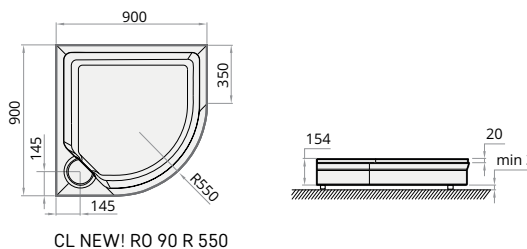

Modelis	Specifikācija	Cena EUR		Art. NR. Balta / Krāsaina
		Balta	Krāsaina	



ART KV
800 × 800 mm
900 × 900 mm
1000 × 1000 mm
h = 135 mm

ART KV 80 komplekts	225	300	KDPARTKV80/xx
ART KV 90 komplekts	235	320	KDPARTKV90/xx
ART KV 100 komplekts	340	420	KDPARTKV100/xx
Papildus - sifons <i>TurboFlow</i> , ø 90 mm	30		0205302

Komplektā ietilpst dušas paliktnis, panelis un regulējamas kājas.



Sifons *TurboFlow*,
ø 90 mm

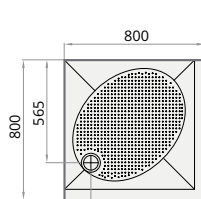

ART KV 80

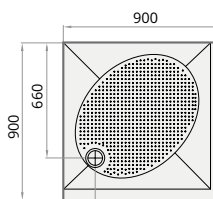

ART KV 90

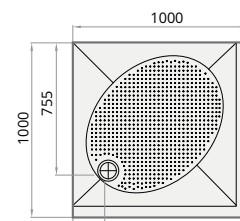

ART KV 100



ART RO
800 × 800 mm
900 × 900 mm
1000 × 1000 mm
h = 135 mm

ART RO 80 R 550 komplekts	225	300	KDPARTRO80/xx
ART RO 90 R 550 4W komplekts	235	320	KDPARTRO90R550W/xx
ART RO 90 R 500 komplekts	235	320	KDPARTRO90R500/xx
ART RO 100 R 550 komplekts	340	420	KDPARTRO100/xx
Papildus - sifons <i>TurboFlow</i> , ø 90 mm	30		0205302

Komplektā ietilpst dušas paliktnis, panelis un regulējamas kājas.

Sifons *TurboFlow*,
ø 90 mm

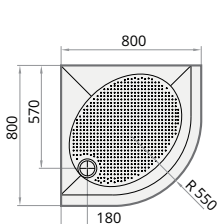

ART RO 80 R 550

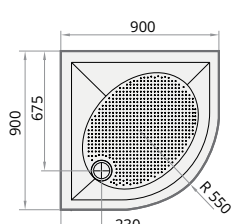

ART RO 90 R 550 4W

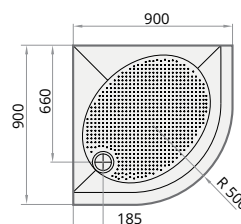

ART RO 90 R 500

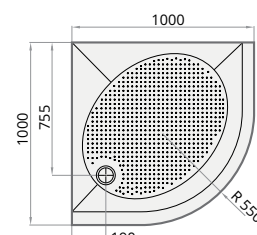

ART RO 100 R 550



ART
800 × 1200 mm
900 × 1200 mm
h = 135 mm

ART 80 × 120 komplekts	330	425	KDPART80X120/xx
ART 90 × 120 komplekts	350	445	KDPART90X120/xx
Papildus - sifons <i>TurboFlow</i> , ø 90 mm	30		0205302

Komplektā ietilpst dušas paliktnis, panelis un regulējamas kājas.



Sifons *TurboFlow*,
ø 90 mm

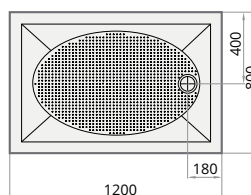

ART 80 × 120

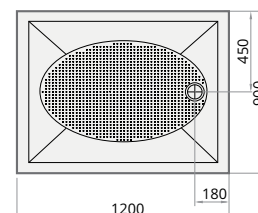

ART 90 × 120



Modelis

Specifikācija

Cena EUR

Balta

Krāsaina

Art. NR.

Balta / Krāsaina



LARGO 80 × 100

LARGO

800 × 1000 mm
800 × 1400 mm
800 × 1600 mm
800 × 1700 mm
900 × 1100 mm
h = 135 mm



LARGO 80 × 170



LARGO NEW! 90 × 110*



Sifons TurboFlow,
ø 90 mm

LARGO 80 × 100 komplekts	320	410	KDPLARG80x100/00
LARGO 80 × 140 komplekts	380	470	KDPLARG80x140/00
LARGO 80 × 160 komplekts	440	535	KDPLARG80x160/xx
LARGO 80 × 170 komplekts	500	615	KDPLARG80x170/xx
LARGO NEW 90 × 110 komplekts*	350	435	KDPLARG90X110/xx
Papildus - sifons TurboFlow, ø 90 mm	30		0205302

* LARGO NEW 90 × 110 dušas dušas paliktņa virsma ir bez reljefa.
Komplektā ietilpst dušas paliktņis, panelis un regulējamas kājas.

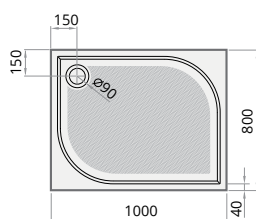

LARGO 80 × 100

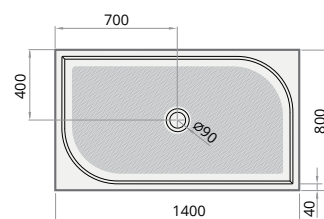

LARGO 80 × 140

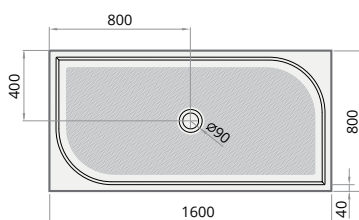

LARGO 80 × 160

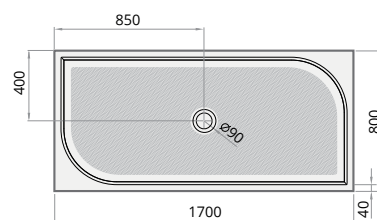

LARGO 80 × 170

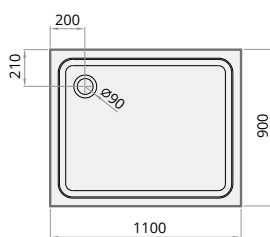

LARGO NEW! 90 × 110*

JAUNUMS!

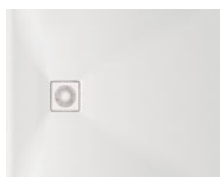

LETTERA 80 x 100

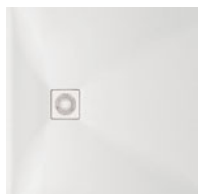

LETTERA KV 90

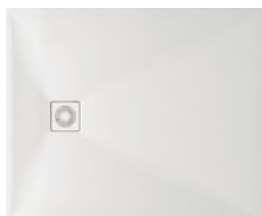

LETTERA 100 x 120



Sifons HS1,
ø 90 mm



Lettera
noplūdes vāciņš
130x130mm

Modelis

Specifikācija

Cena EUR

Balta

Krāsaina

Art. NR.

Balta / Krāsaina

LETTERA

Akmens masas dušas paliktņis ar teksturētu un matētu virsmu.

800 x 1000 mm
800 x 1200 mm
900 x 900 mm
900 x 1000 mm
900 x 1200 mm
1000 x 1000 mm
1000 x 1200 mm

h = 30/
135 mm (ar paneli)

LETTERA 80 x 100 komplekts*	380	500	KDPLET80X100/xx
LETTERA 80 x 120 komplekts*	400	520	KDPLET80X120/xx
LETTERA KV 90 komplekts*	340	450	KDPLETKV90/xx
LETTERA 90 x 100 komplekts*	400	520	KDPLET90X100/xx
LETTERA 90 x 120 komplekts*	440	570	KDPLET90X120/xx
LETTERA KV 100 komplekts*	440	570	KDPLETKV100/xx
LETTERA 100 x 120 komplekts*	460	600	KDPLET100X120/xx

* Komplektā ietilpst: dušas paliktņis, sifons, regulējamas kājas, kā arī panelis un nolūdes vāciņš dušas paliktņa krāsā. Krāsas skat. 57. lpp.

LETTERA 80 x 100**	310	400	DPLET80X100/xx
LETTERA 80 x 120**	330	430	DPLET80X120/xx
LETTERA KV 90**	270	350	DPLETKV90/xx
LETTERA 90 x 100**	330	430	DPLET90X100/xx
LETTERA 90 x 120**	370	480	DPLET90X120/xx
LETTERA KV 100**	370	480	DPLETKV100/xx
LETTERA 100 x 120**	390	510	DPLET100X120/xx

** Dušas paliktņis ar nolūdes vāciņu dušas paliktņa krāsā. Krāsas skat. 57. lpp.

Papildus:

LETTERA noplūdes vāciņš no nerūsējoša tērauda, satīna balts	20	DKDPLET/00
LETTERA noplūdes vāciņš no nerūsējoša tērauda, satīna melns	30	DKDPLET/01
LETTERA noplūdes vāciņš no nerūsējoša tērauda, pusmatēts metāls	30	DKDPLET/02
Sifons dušas paliktņim LETTERA 90 mm	30	HS1

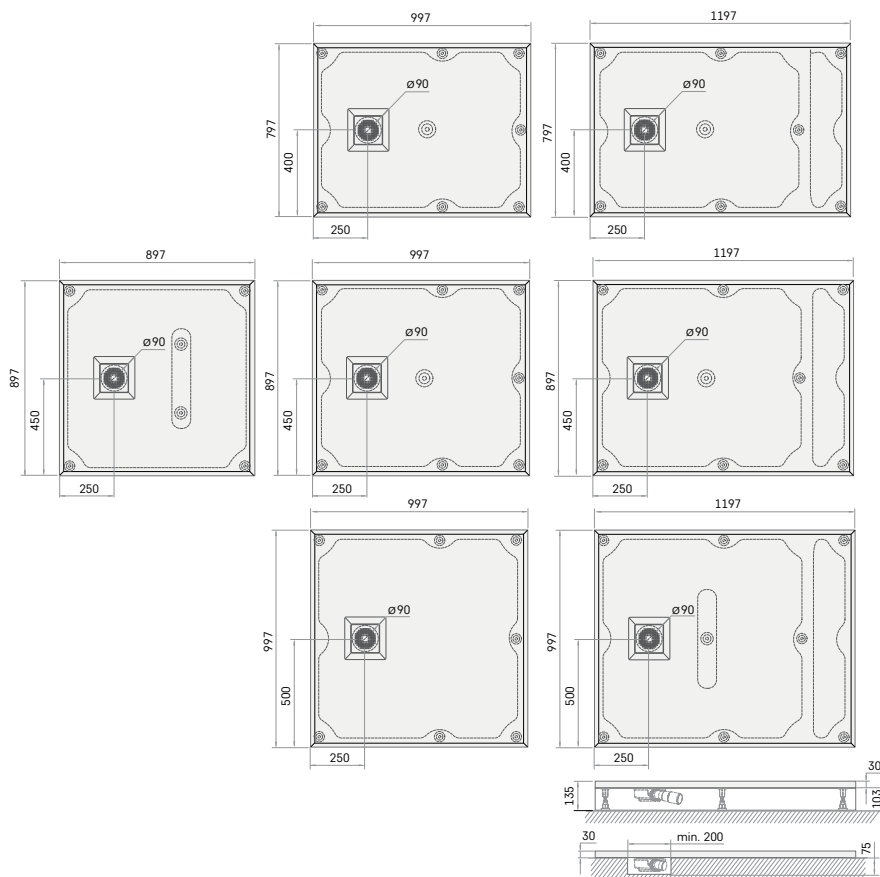

Cenas norādītas eiro ar PVN.

Cenas Made to Measure dušas paliktņim CRAFT

Materiāls	Platums (W), mm	Garums (L), mm								
		900-1000	1001-1100	1101-1200	1201-1300	1301-1400	1401-1500	1501-1600	1601-1700	1701-1800
Akmens masa Balts, h=35 mm	800	405	445	485	530	565	600	650	685	720
	801-900	450	495	550	590	640	675	720	775	815
	901-1000	500	560	600	655	710	760	-	-	-
	Papildus:									
	Panelis, h = 100 mm**	50								
	Krāsains dušas paliktņis***	250								
	Sifons TurboFlow, ø 90 mm	30 (Art. NR. 0205302)								
Silkstone** Balts, h=35 mm	800	685	755	825	890	955	1025	1135	1160	1225
	801-900	775	845	925	1000	1075	1150	1225	1300	1375
	901-990	860	945	1025	1110	1190	1275	-	-	-
	Papildus:									
	Panelis, h = 110 mm**	100								

- * Sifons ar Silkstone® vāciņu ir komplektā.
- ** Pasūtīt paneli divām blakus esošām malām, starp tām ir jābūt 90° leņķim.
- *** Panelis arī krāsains (dušas paliktņa krāsā).

Kājas dušas paliktņim ir komplektā. Slīpi malu nogriezumi un malu izgriezumi ir iekļauti cenā. Pieļaujamās garuma un platuma robežnovirzes gatavam paliktņim ±3 mm. Pasūtīt, obligāti jāaizpilda *Pasūtījuma forma dušas paliktņim CRAFT* (skat. blakus lpp.).

Made to Measure dušas paliktņis CRAFT

900-1800 x 800-1000 mm*
h = 35 / h = 135/145 mm (ar paneli)

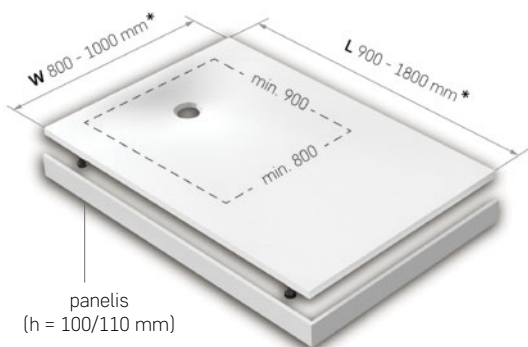

Akmens masas dušas paliktņa sifons (jāpasūta papildus).
Silkstone® dušas paliktņa sifons (iekļauts komplektā).



Piemēri malu nogriezumiem un izgriezumiem:



Ja dušas paliktņim starp malām ir šauri vai plati leņķi, tad W un L izmērus cenu tabulai nosaka pēc principa, kas atainots ilustrācijā.

Papildus informācija, kas jāņem vērā pasūtot CRAFT dušas paliktņi

1. Lai nodrošinātu papildus izturību, visi CRAFT dušas paliktņi tiek izgatavoti ar papildus stiprinājuma kārtu. Tas nozīmē, ja dušas paliktņi paredzēti novietot uz virsmas, bez kājām, virsma ir jāsaģatavo ar papildus padziļinājumu.
2. Ņemot vērā CRAFT dušas paliktņa izgatavošanas specifiku, formas krituma dēļ, dušas paliktņa malas var būt ar nobīdi no taisnas plaktnes.

Izmēri akmens masas dušas paliktņiem:

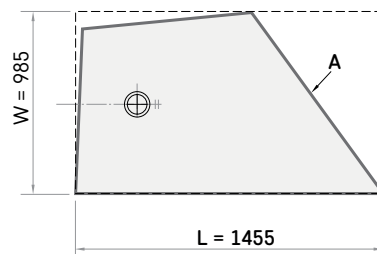
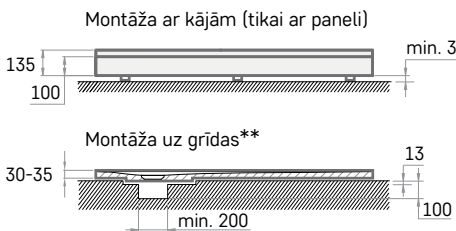
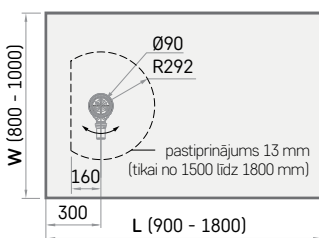

Izmēri Silkstone® dušas paliktņiem:

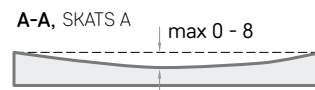
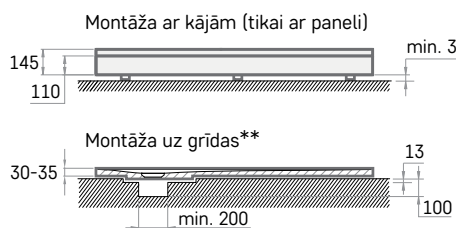
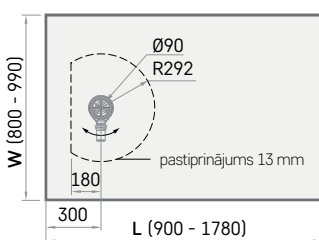

** Starp dušas paliktņi un virsmu obligāti jāiekļāj 3 mm biezs polipopilēns

Pasūtījuma forma dušas paliktņim CRAFT

1. Izvēlieties materiālu (atzīmējiet ar krustiņu):

- akmens masa Silkstone®

2. Norādiet krāsu / toni (iespējas skat. 57.-58.lpp.):

- balts krāsains, krāsas nosaukums: _____

3. Sagatavojiet dušas paliktņa rasējumu:

- iepazīstieties ar mērīšanas ieteikumiem (skat. pa labi);
- uzmēriet vietu, kurā liksiet dušas paliktņi;
- uzrasējiet dušas paliktņi zīmējumā zemāk (piemērs pa labi):
 - dušas paliktņa malām ir jāievietojas rūtīņu laukumā,
 - viena rūtīņa apzīmē – 50 × 50 mm,
 - noplūdes atrašanās vietu, cik iespējams, centrējiet,
 - jānorāda izmēri visiem dušas paliktņa malu nogriežņiem (izmēri jānorāda malu projekcijām uz rūtīņu laukuma ārmalām; līdzīgi kā piemērā pa labi).

4. Atzīmējiet dušas paliktņa malas, kuras būs pie sienas.

5. Atzīmējiet dušas paliktņa malas, kurām nepieciešams panelis.

6. Atzīmējiet paliktņa montāžas veidu:

- Montāža ar kājām Montāža uz grīdas

7. Atzīmējiet dušas paliktņa formu:

- Taisnstūra (leņķus rasējumā nav jānorāda)
 Neregulāra

8. Īpašas atzīmes:

Kā veikt mērījumus

1. Visi mērījumi jāveic:

- milimetros
- dušas paliktņa montāžas augstumā
- pēc pabeigtas sienu apdares, piem., siena ir noflīzēta

2. Obligāti jāpārbauda sienu līdzenums, lai savlaicīgi pamanītu iespējamās spraugas starp dušas paliktņi un sienu.

Dušas paliktņa rasējuma piemērs:

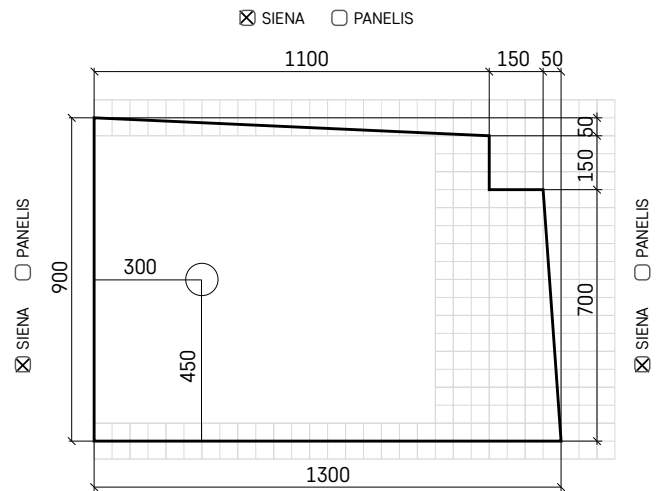

SIENA PANELIS

Rasējuma izmēri ir: IZMĒRI SIENAI
 IZMĒRI PALIKTNIM

Ja dušas paliktņi paredzēts novietot nišā, paliktņa gabarīta garuma un platuma izmēri jāsamazina par 3 mm.

SIENA PANELIS

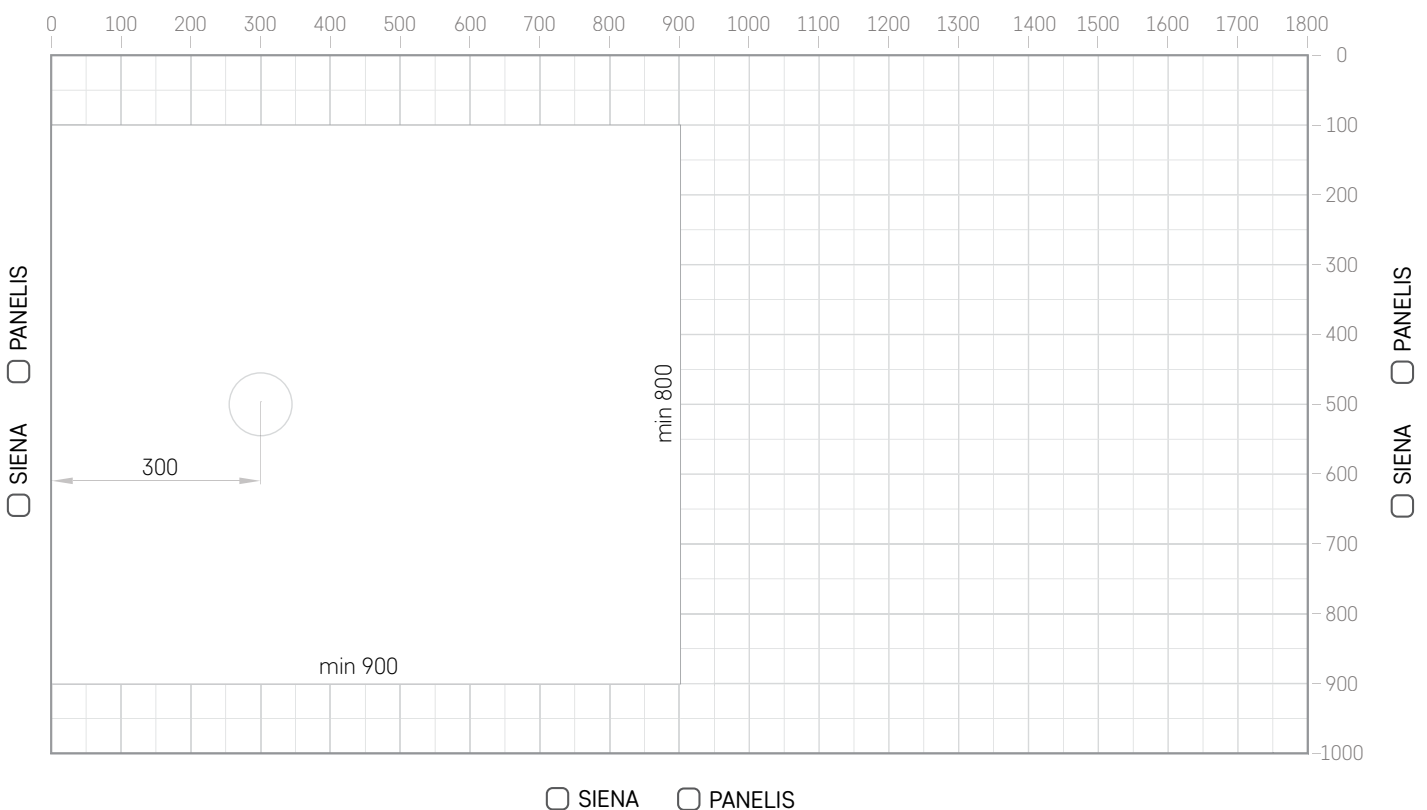

SIENA PANELIS

= 50 × 50 mm

Ieteikumi rasējuma sagatavošanai *Made to Measure* vannai DECO SHAPE

Katra DECO SHAPE vanna ir unikāla un tiek izgatavota saskaņā ar klienta iesniegto rasējumu.

Kā veikt mērījumus

1. Visi mērījumi jāveic:
 - milimetros,
 - vannas virsmas montāžas augstumā,
 - pēc tam, kad siena ir noflīzēta.
2. Jāpārbauda sienu līdzenuma, lai savlaicīgi pamanītu iespējamās spraugas starp vannu un sienu.

Kā sagatavot rasējumu

1. Iepazīstieties ar zīmējumu *Vannas rasējuma piemērs*.
2. Zīmējumā *Vannas maksimālais izmērs* izvēlieties kādu rūtiņu laukuma ārmaļu par sienu un iezīmējiet pārējās sienas, kurām piekļausies vanna.
3. Izgrieziet (pa raustīto līniju) vannu no zīmējuma *Vannas minimālais izmērs* un iegroziet to vislabākajā pozīcijā *Vannas maksimālais izmērs*, kur to pielīmējat.
4. Piezīmējiet vannas ārējās malas
SVARĪGI! Jāparedz vieta jaucējkrāniem un jāpārlicinās, ka ūdens pievade un noplūde ir iespējama vietā, kur atrodas vannas noplūde-pārplūde.
5. Norādiet izmērus visiem vannas parametriem, līdzīgi kā tas ir veikts zīmējumā *Vannas rasējuma piemērs*.

Vannas rasējuma piemērs:

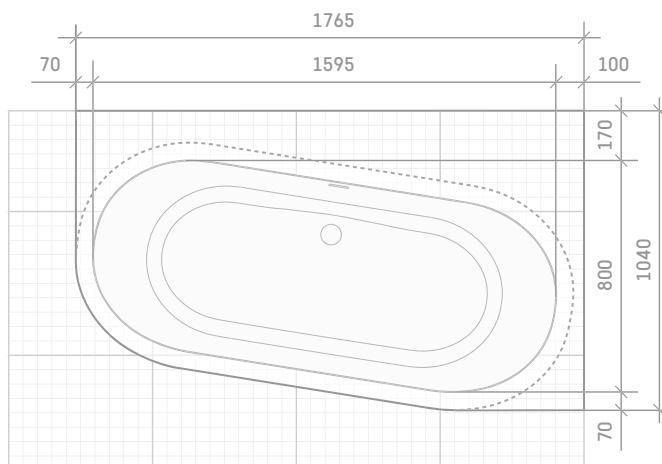

6. Norādiet rasējumā jaucējkrāna urbumu novietojumu un to diametrus.
7. Norādiet virsmas toni (iespējas skat. 58.lpp.): _____

Vannas maksimālais izmērs:

2500 × 1275 mm; 1 rūtiņa = 50 × 50 mm

□ = 50 × 50 mm

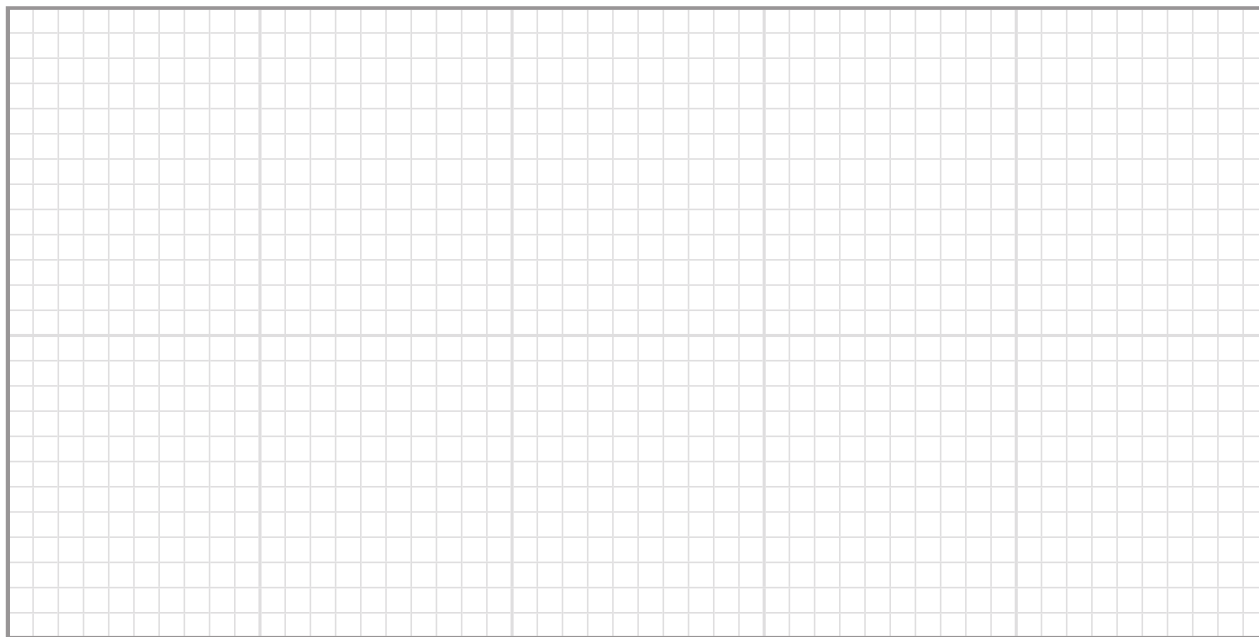

Vannas minimālais izmērs 1660 × 750 mm

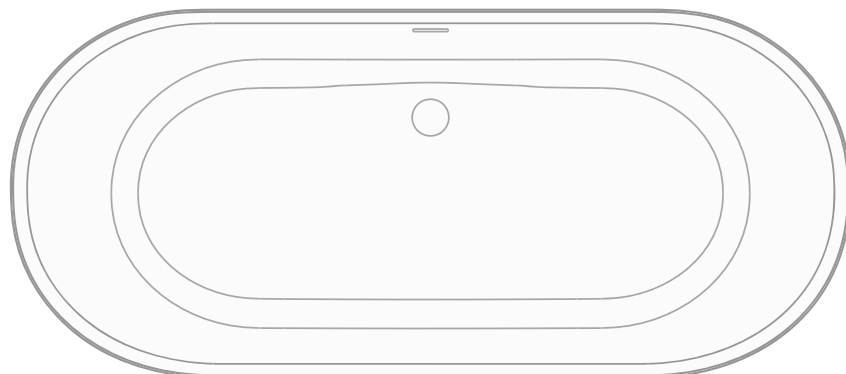

ARTIKULA SASTĀDĪŠANA, VEICOT PASŪTĪJUMU

Piemērs vannas TRE 170 artikula sastādīšanai pasūtījumam.

Komplektācija: labā puse; augstais panelis; krāsa Glossy Silver (vienkrāsaina vanna).

1. Izvēlamies artikulus:

VATREGR/D/xx – labās puses vanna (xx vietā norādīsim krāsas izvēli un iekavās aiz artikula rakstīsim izvēlēto krāsu).

PATREGRA/D/xx – panelis labās puses vannai (xx vietā norādīsim krāsas izvēli un iekavās aiz artikula rakstīsim izvēlēto krāsu).

2. Pasūtījumā rakstām:

VATREGR/D/01 (GLOSSY SILVER) + PATREGRA/D/01 (GLOSSY SILVER).

Piemērs vannas VARIO L AD artikula sastādīšanai pasūtījumam

Komplektācija: garums 1660 mm; hromēta noplūde-pārplūde;

2 noapaļoti stūri (A, D); krāsa: iekšpuse Glossy Alpine White, ārpusē GLOSSY GREY (divkrāsaina vanna).

1. Izvēlamies artikulus:

VAVARLAD/xx – vanna (xx vietā norādīsim krāsas izvēli un iekavās aiz artikula rakstīsim izvēlēto krāsu).

SIFVVARM/H – hromēta noplūde-pārplūde.

2. Pasūtījumā rakstām:

VAVARLAD/01 (GLOSSY GREY / GLOSSY ALPINE WHITE) + SIFVVARM/H

Apzīmējumi artikulos aiz slīpsvītras “/”

Akmens masas izstrādājumiem

xx – jānorāda krāsas izvēle:

00 – Glossy Alpine White (balta krāsa)

01 – cita (ne balta) krāsa

Uzmanību! Veidojot artikulu, pasūtījumu komentāros jānorāda, vai nepieciešama vienkrāsu, vai divkrāsu vanna (skatiet piemērus blakus).

Silkstone® t.sk. GRAPHITE izstrādājumiem

xx – jānorāda toņa izvēle:

00 – Matte White (balta krāsa)

01 – GRAPHITE

02 – tonēts Silkstone® Made to Measure izstrādājumiem (iespējas skat. 58. lpp)

03 – Matte Grey

04 – Matte Caffelatte

A – kreisā puse

D – labā puse

AKMENS MASAS PRODUKTU KRĀSU KARTE

Produkta veids	Produkta nosaukums	GLOSSY ALPINE WHITE (balta)	KRĀSU PALETES*						
			CITY		JUICY		GRANITE		
			MONO**	DUO***	MONO	DUO	MONO	DUO	
Vannas	AMORE	+	FOG, CLAY						
	BELLA, BELLA OVO	+	FOG, CLAY						
	BEL CANTO	+		+		+		+	+
	STEP	+		+		+		+	+
	VICTORIA	+		+		+		+	+
	VARIO M / L / XL	+		+		+		+	+
	QUADRO, QUADRO WALL / CORNER	+	FOG, CLAY						
	STORIA	+	FOG, CLAY						
	PERLA 145, PERLA 160, PERLA 175	+	FOG, CLAY						
	UNO 150 / UNO 170 / TRE 150 / TRE 170	+		+		+		+	+
VERSO	+		+		+		+	+	
Izlietnes	AMORE	+	FOG, CLAY						
	BELLA	+	FOG, CLAY						
	ROUND ON	+	+	+	+	+			
	QUADRO	+	FOG, CLAY						
	VICTORIA (kājas tikai GLOSSY ALPINE WHITE)	+	+			+		+	
	VARIO	+		+		+		+	
	ORGANIC IN, ROUND IN, OVO IN	+	+			+		+	
	LONG STEP kolekcija	+	+			+		+	
	LOTO MINI / LOTO kolekcija	+	+			+		+	
	Made to Measure izlietnes	+	+			+		+	
	SAMBA 55/ SAMBA 70	+	+			+		+	
	STEP MINI / STEP	+	+			+		+	
	BETA, DELTA	+	+			+		+	
	DO 25, DO 28	+	FOG, CLAY						
CLARO kolekcija****	+	+			+		+		
Dušas paliktņi	CLASSIC	+							
	ART	+	+			+		+	
	CRAFT	+	+			+			
	LARGO	+	+			+		+	
	LETTERA		TEXTURED ALPINE WHITE	TEXTURED: FOG, CLAY GREY, SMOKE					

* CITY (GLOSSY GREY / GLOSSY FOG / GLOSSY SMOKE/ GLOSSY BLACK/ GLOSSY CLAY);

UZMANĪBU! GLOSSY BLACK tonis pieejams vannām tikai DUO versijā, bet izlietnēm un dušas paliktņiem tonis nav pieejams;

JUICY (GLOSSY BERRY / GLOSSY MANDARINE / GLOSSY APPLE / GLOSSY PLUM (tonis dušas paliktņiem nav pieejams));

GRANITE (GLOSSY GOLD, GLOSSY SILVER, GLOSSY GALAXY, GLOSSY CASHMERE).

** MONO - vanna vienā krāsā;

*** DUO - vanna divās krāsās, iekšpuse vienmēr GLOSSY ALPINE WHITE, bet ārpusē - izvēlētajā krāsā;

**** Claro kolekcija - baltai izlietnei ziepju trauks - izvēlētajā krāsā.

Individuāli toņi, krāsas un to salikumi iespējami tikai pēc saskaņojuma ar ražotāju un nav pieejami visos gadījumos.

SILKSTONE® PRODUKTU TONU KARTE

Produkta veids	Produkta nosaukums	TONIS							
		Matte White	GRAPHITE	Matte Caffelatte	Matte Grey	Matte Shadow	Matte Desert	Matte Night	Matte Cemento
Made to Measure koncepta produkti	Made to Measure izlietņu virsma*	+				+	+	+	+
	Made to Measure ON TOP izlietņu virsma	+	+			+	+	+	+
	CRAFT dušas paliktņi	+							
	DECO SHAPE vanna (tonēta tikai virsma)	+				+	+	+	+
	DECO SHAPE RE vanna (tonēta tikai virsma)	+				+	+	+	+
	DECO SHAPE RE A/D vanna (tonēta tikai virsma)	+				+	+	+	+
	FLOW	+							
	Made to Measure Silkstone plaukti	+				+	+	+	+
	Made to Measure sienas paneļi	+				+	+	+	+
Vannas	BELLA, BELLA OVO	+	+	+	+				
	FELICE	+	+	+	+				
	QUADRO / QUADRO WALL / QUADRO CORNER	+	+	+	+				
	INFINITY (tonēti tikai sānu paneļi)	+		+	+				
	AMORE	+	+	+	+				
	DOLCE	+	+						
	PERLA 145, PERLA 160, PERLA 175	+	+	+	+				
	DECO NUDO, DECO RIM	+	+	+	+				
	VICTORIA (kājas arī GRAPHITE)	+							
	DECO WALL	+	+	+	+				
DECO CORNER (tonēta tikai vannas virsma)	+		+	+					
Izlietnes	BELLA	+	+	+	+				
	FELICE	+	+	+	+				
	INFINITY 80, INFINITY 60	+		+	+				
	AMORE	+	+	+	+				
	QUADRO, QUADRO ON	+	+	+	+				
	ROUND ON	+	+	+	+				
	PERLA	+	+	+	+				
	DECO	+	+	+	+				
	OVO IN	+	+	+	+				
	ROUND IN	+	+	+	+				
	OPUS IN	+	+	+	+				
	DO 22, DO 22 izlietnes plauktiņš	+		+	+				
	DO 25, DO 28	+	+	+	+				
RE, MI	+								

* Izlietne vienmēr ir Matte White

SIA "PAA" PAPLAŠINĀTĀS GARANTIJAS NOTEIKUMI

SIA "PAA" (PAA) ražo vannas, izlietnes un dušas paliktnus kopš 1993. gada. PAA fabrika atrodas Latvijā, Eiropas Savienībā. Produkti ir izgatavoti no kvalitatīviem materiāliem un atbilst ES normām. Pareizi kopti tie kalpo vairākas desmitgades, tādēļ PAA sniedz desmit gadu garantiju.



Garantijas noteikumi:

1. PAA dod garantiju, ka tās produkti – vannas, dušas paliktni un izlietnes (Produkti) – ir pilnībā funkcionāli un tie nemainīs formu un krāsu, tiem nelobīsies pārklājums, tajos neveidosies plaisas un pūslīši (Defekti):
 - a. desmit gadus no iegādes datuma, neatkarīgi no uzstādīšanas datuma, ja Produkts tiek lietots mājāsaimniecības apstākļos;
 - b. divus gadus no iegādes datuma, ja Produkts tiek lietots komerciālā vai sabiedriskā objektā (piemēram, restorānos, birojos, mācību iestādēs, viesnīcās, apartamentu vai sporta kompleksos u.c.).
2. PAA piešķir:
 - a. četru gadu garantiju masāžas sistēmas detaļām, ja vannu ar masāžas sistēmu ir uzstādījis PAA pilnvarots pārstāvis;
 - b. divu gadu garantiju masāžas sistēmu detaļām, pārplūdes notecēm, paneļiem, armatūrai, koka detaļām un citiem piederumiem.
3. Visiem PAA Produktiem ir CE marķējums un tie atbilst ES drošuma, veselības un vides aizsardzības prasībām.
4. Ja Produktam tiek konstatēts Defekts atbilstoši šīs garantijas noteikumiem un nosacījumiem, pēc pienācīgas pārbaudes Produkts tiks salabots vai nomainīts. Produkta aizstājējam būs tādi paši raksturlielumi (materiāls, izmēri, krāsa utt.) kā oriģinālajam Produktam, ja vien tas nebūs neiespējami ražošanas pārtraukšanas dēļ, - tādā gadījumā PAA aizstās to ar Produktu ar līdzīgiem raksturlielumiem.
5. PAA garantija nav spēkā:
 - a. ja Produktam bojājumus ir nodarījušas trešās puses vai ģiņnieks transportēšanas, uzstādīšanas, apkopes vai remontēšanas laikā (izņemot gadījumus, ja uzstādīšanu, apkopi vai remontu veic PAA pilnvarota persona);
 - b. ja Produktam bojājumus apzināti vai neapzināti ir nodarījis ģiņnieks Produkta neatbilstošas glabāšanas vai lietošanas dēļ (piemēram, pakļaujot dabas apstākļiem; pakļaujot pārmērīgam UV starojumam; ar termisko šoku, kas rodas lejot aukstā vannā ūdeni karstāku par 60 Celsija grādiem; pakļaujot ķīmiskiem un mehāniskiem bojājumiem utt.);
 - c. ja Produkts ir patvaļīgi jebkādā veidā modificēts;
 - d. ja ģiņnieks nav ievērojis uzstādīšanas un lietošanas instrukciju norādījumus;
 - e. ja Defektus ir izraisījuši ārēji faktori, kas ir ārpus PAA kontroles (piemēram, elektrotīkla darbības traucējumi; sliktā ūdens kvalitāte; termostata vārsta darbības traucējumi; zibens; ugunsgrēks; plūdi utt.).
6. PAA garantija neattiecas uz:
 - a. Produkta dabisko nolietojumu (piemēram, virsmas nolietojums, skrāpējumi, iespaidumi, krāsas maiņa saules UV starojuma ietekmē, blīvju un vannas spilvenu nolietojums utt.);
 - b. nelielām izmaiņām Produkta virsmā, kas ir raksturīgas dabīgā akmens izskatam un kas neietekmē tā strukturālo integritāti;
 - c. negludumiem Produkta apakšpusē, kas nav redzami un neietekmē tā lietošanu.
7. PAA rekomendē Produktu uzstādīšanu uzticēt PAA pilnvarotam pārstāvim vai arī citam profesionālam santehnikas pakalpojumu sniedzējam.
8. PAA patur tiesības ieviest nelielas izmaiņas Produkta izskatā un konstrukcijā. Pieļaujamās garuma un platuma robežnovirzes ir +/-5 mm līdz 1 m un +/-10 mm virs 1 m.
9. Piesakot PAA garantiju, pircējam ir jāuzrāda derīgs pirkuma apliecinājums (čeks vai pavadzīme) un/vai PAA garantijas talons.
10. Visas transportēšanas un uzstādīšanas izmaksas, kas saistītas ar Produkta nomaiņu šīs garantijas ietvaros, ir jāsedz ģiņniekam.
11. Iegādājoties Produktu, ģiņnieks piekrīt, ka PAA neuzņemas atbildību par bojājumu apmēru, kas pārsniedz oriģinālajā Produktā rēķinā un/vai pavadzīmē un/vai čekā norādīto summu. PAA neuzņemas atbildību par zaudējumiem, kas nav paredzēti šajā garantijā:
 - a. tostarp, bet neaprobežojoties ar atbildību par produktu, kas nav pieejams lietošanai, zaudēto peļņu, uzņēmējdarbības zaudējumiem, neērtībām vai morālām ciešanām ģiņniekam;
 - b. netiešiem un pastarpinātiem zaudējumiem vai sodiem mēriem, kas ir saistīti ar Produkta bojājumiem, no trešajām pusēm.

VIETA PIEZĪMĒM:

