

The logo for PAA, consisting of the letters 'paa' in a stylized, lowercase, cursive font.

CORE

 MTM

Cenu lapaa 2026



SATURS

CORE vannas

PERLA 145
1450×710 mm



4. lpp. A/S/G

PERLA 160
1600×750 mm



4. lpp. A/S/G

PERLA 175
1750×760 mm



4. lpp. A/S/G

PERLA ONDA
1575×740 mm



5. lpp. A/S/G

BELLA
1705×800 mm



5. lpp. A/S/G

BELLA OVO
1700×800 mm



5. lpp. A/S

AMORE
1600×850 mm



6. lpp. A/S

STORIA
1670×725 mm



6. lpp. A

DUNA
1500×650 mm

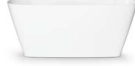

7. lpp. A/S/G

FELICE
1945×830 mm



7. lpp. S

QUADRO
1590×700 mm



8. lpp. A/S/G

QUADRO CORNER A/D
1600×750 mm



8. lpp. A/S/G

QUADRO WALL
1600×760 mm



8. lpp. A/S/G

DECO NUDO
1660×725 mm



9. lpp. S/G

DECO RIM
1660×810 mm



9. lpp. S/G

DECO WALL
1660×810 mm



9. lpp. S/G

DECO CORNER
1600×1270 mm



10. lpp. S

VICTORIA
1700×830 mm



10. lpp. A/S

DOLCE
1800×900 mm



11. lpp. S/G

STEP
1700×890 mm



11. lpp. A

BEL CANTO
1800×850 mm



11. lpp. A

CORE izlietnes

BELLA



12. lpp. A/S/G

FELICE



12. lpp. S/G

AMORE



12. lpp. A/S/G

PERLA



12. lpp. A/S/G

QUADRO ON



13. lpp. A/S/G

QUADRO



13. lpp. A/S/G

DECO



13. lpp. A/S/G

ROUND ON



14. lpp. A/S/G

OVO IN



14. lpp. A/S/G

ROUND IN



14. lpp. A/S/G

OPUS IN



14. lpp. A/S/G

DO 22



15. lpp. A/S/G

DO 25



15. lpp. A/S/G

DO 28



15. lpp. A/S/G

RE



15. lpp. S

MI



15. lpp. S

Akmens masa = A

Silkstone = S

Graphite = G

MTM vannas

DECO SHAPE

1660-2500×725-1250 mm



16. lpp. S

DECO SHAPE RE

1700-2000×825 mm



16. lpp. S

DECO SHAPE RE A/D

1700-2000×825 mm



17. lpp. S

MTM izlietnes

OPUS MINI / OPUS



18.-19. lpp. S

OPUS GRANDE



20. lpp. S

STRETTO



21. lpp. S

ROUND



22. lpp. S

OVO



23. lpp. S

PIANO



24. lpp. S

CREDO



25. lpp. S

QUADRO



26. lpp. S

Pasūtījuma forma Made to Measure izlietnēm

27. lpp.

FLOW 45/50



28.-29. lpp. S

Made to Measure virsmas ON-TOP izlietnes



30.-37. lpp. S

MTM dušas lapikņi CRAFT



38.-39. lpp. A / S

Ieteikumi rasējuma sagatavošanai Made to Measure vannai DECO SHAPE

40. lpp.

Made to Measure plaukti



41. lpp. S

Made to Measure sienas paneļi



41. lpp. S

Tehniskā informācija

produktu kodu veidošana,
izstrādājumu
toņu/krāsu kartes, garantijas
noteikumi u.c.)

42.-44. lpp.

Produktu materiāli

īsumā par to, kas ir Akmens masa,
Silkstone un Graphite materiāli

45.-47. lpp.

Modelis	Specifikācija	Cena EUR		Art. NR.
		Balta	Krāsaina	Balta / Krāsaina



PERLA 145
 1450 × 710 mm
 h = 600 mm
 Tīlpums: 260 l
 Svars: 105/84 kg
 Integrēta noplūde-
 pārplūde *Push-open*
 un sifons (komplektā).

Akmens masas vanna	1855	2345	VAPERL145/xx
Silkstone® vanna	2230	2545	VAPERLS145/xx
GRAPHITE vanna		3025	VAPERLS145/01

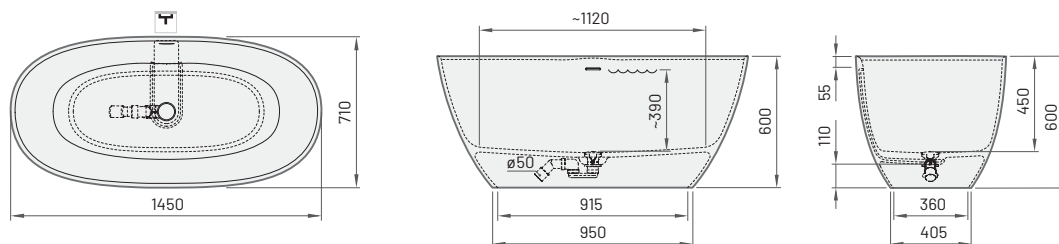

PERLA 160
 1600 × 750 mm
 h = 600 mm
 Tīlpums: 275 l
 Svars: 106/87 kg
 Integrēta noplūde-
 pārplūde *Push-open*
 un sifons (komplektā).

Akmens masas vanna	1985	2510	VAPERL/xx
Silkstone® vanna	2385	2720	VAPERLS/xx
GRAPHITE vanna		3235	VAPERLS/01

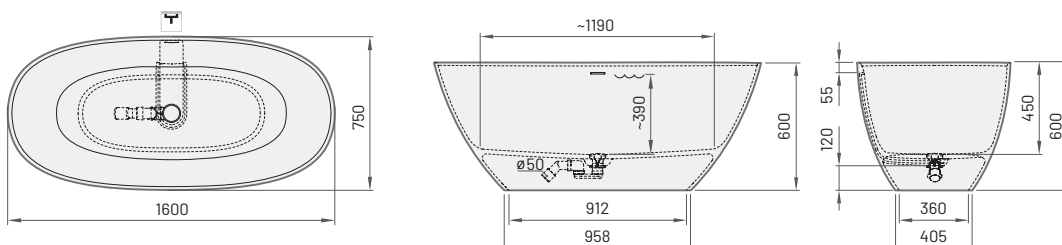

PERLA 175
 1750 × 760 mm
 h = 600 mm
 Tīlpums: 315 l
 Svars: 119/95 kg
 Integrēta noplūde-
 pārplūde *Push-open*
 un sifons (komplektā).

Akmens masas vanna	2155	2730	VAPERL175/xx
Silkstone® vanna	2565	2940	VAPERLS175/xx
GRAPHITE vanna		3465	VAPERLS175/01

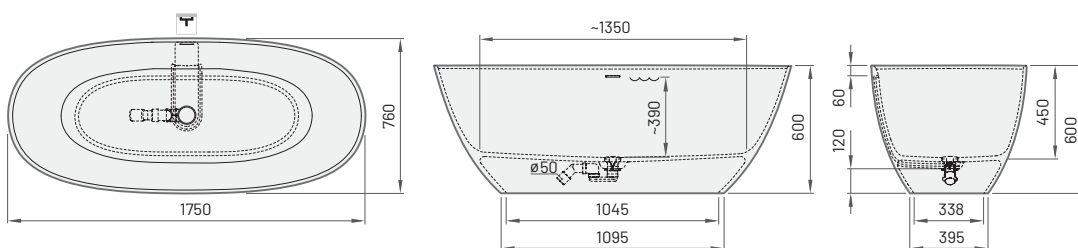

Modelis

Specifikācija

Cena EUR

Art. NR.

Balta Krāsaina Balta / Krāsaina

JAUNUMS!



PERLA ONDA

1575 × 740 mm
h = 715, 583 mm
Tilpums: 240 l
Svars: 106/87 kg
Integrēta noplūde-
pārplūde *Push-open*
un sifons (komplektā).

Akmens masas vanna	2050	2600	VAPERLOND/xx
Silkstone® vanna	2425	2850	VAPERLSOND/xx
GRAPHITE vanna		3350	VAPERLSOND/01

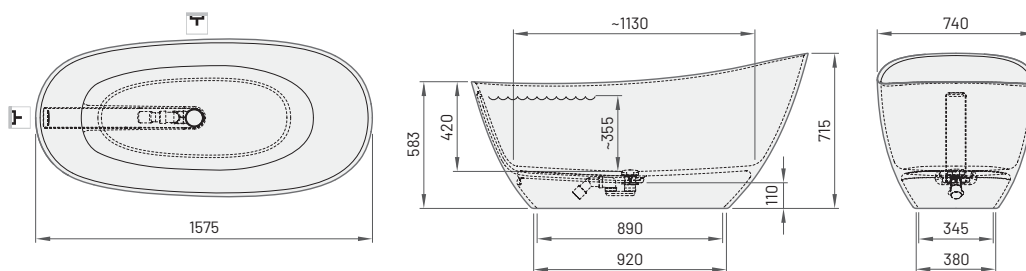

BELLA

1705 × 800 mm
h = 550 mm
Tilpums: 312 l
Svars: 134/110 kg
Integrēta noplūde-
pārplūde *Push-open*
un sifons (komplektā).

Akmens masas vanna	2100	2625	VABELL/xx
Silkstone® vanna	2500	2865	VABELS/xx
GRAPHITE vanna		3385	VABELS/01

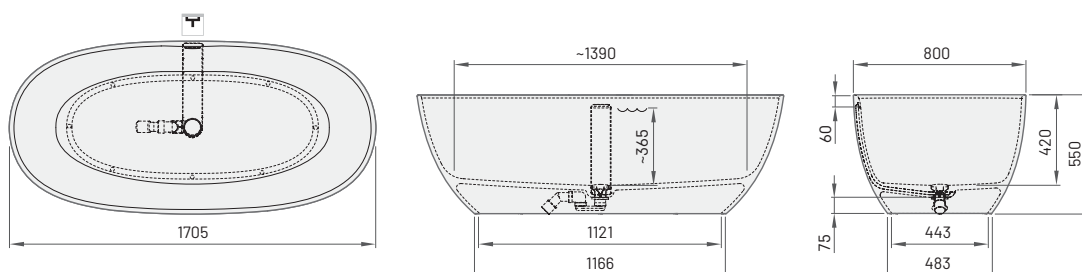

BELLA OVO

1700 × 800 mm
h = 550 mm
Tilpums: 275 l
Svars: 112/92 kg
Integrēta noplūde-
pārplūde *Push-open*
un sifons (komplektā).

Akmens masas vanna	2100	2625	VABELLO/xx
Silkstone® vanna	2500	2865	VABELLOS/xx
GRAPHITE vanna		3385	VABELLOS/01

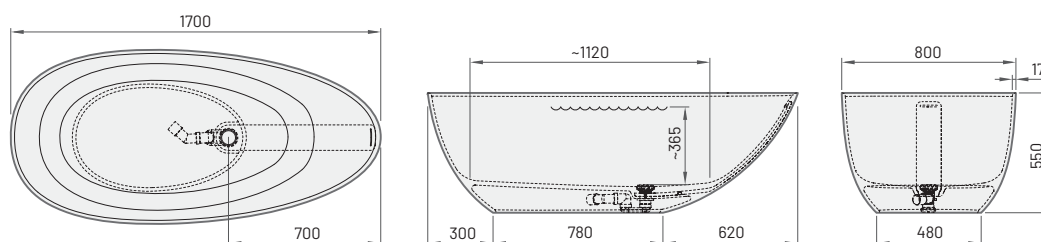

Cenas norādītas eiro ar PVN.

Modelis

Specifikācija

Cena EUR

Art. NR.

Balta Krāsaina Balta / Krāsaina



AMORE

1600×850 mm
h = 715 mm
Tilpums: 260 l
Svars: 162/135 kg
Integrēta noplūde-
pārplūde *Push-open*
un sifons (komplektā).

Akmens masas vanna	2025	2545	VAAMO/xx
Silkstone® vanna	2400	2760	VAAMS/xx
GRAPHITE vanna		3300	VAAMS/01

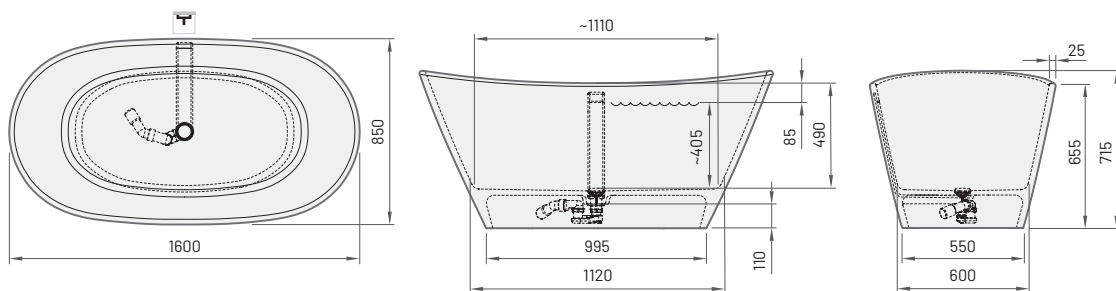

STORIA

1670×725 mm
h = 595 mm
Tilpums: 240 l
Svars: 136 kg
Integrēta noplūde-
pārplūde *Push-open*
un sifons (komplektā).

Akmens masas vanna	1820	2300	VASTO/xx
--------------------	------	------	----------

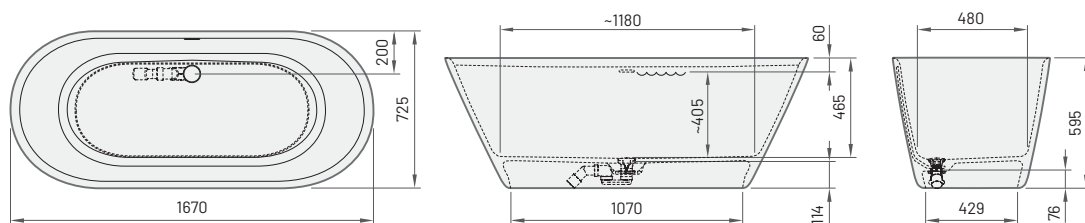

Modelis

Specifikācija

Cena EUR

Art. NR.

Balta Krāsaina Balta / Krāsaina

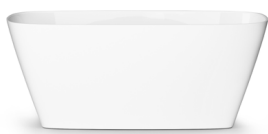

DUNA

1500×650 mm
h = 600 mm
Tilpums: 265 l
Svars: 75 / 67 kg
Integrēta noplūde
Push-open un sifons
(komplektā).

Akmens masas vanna	1600	2000	VADUNA/xx
Silkstone® vanna	1815	2190	VADUNS/xx
GRAPHITE vanna		2655	VADUNS/01

UZMANĪBU! Vannai nav pārplūde.

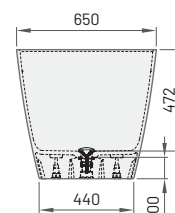
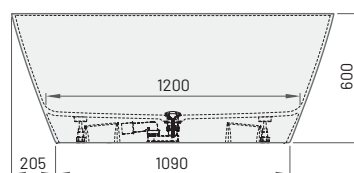
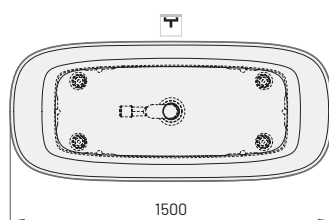

FELICE

1945×830 mm
h = 715 mm
Tilpums: 280 l
Svars: 126 kg
Integrēta noplūde-
pārplūde Push-open
un sifons (komplektā).

Silkstone® vanna	2700	3085	VAFES/xx
GRAPHITE vanna		3655	VAFES/01

FELICE vannas sifona apakšējai daļai ir nepieciešams 50 mm padziļinājums grīdā (uzstādīšanas instrukciju skatīt www.paabaths.com/lv/).

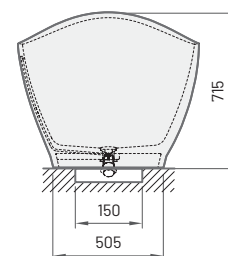
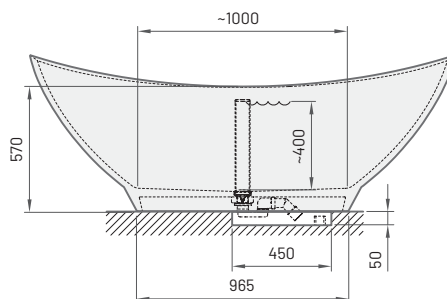
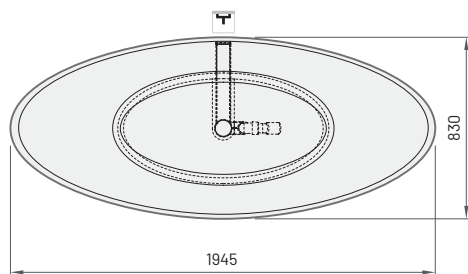



Modelis

Specifikācija

Cena EUR

Art. NR.

Balta Krāsaina Balta / Krāsaina

QUADRO

1590×700 mm
h = 610 mm
Tilpums: 275 l
Svars: 140/112 kg
Integrēta noplūde-
pārplūde *Push-open*
un sifons (komplektā).

Akmens masas vanna	2100	2625	VAQUA/xx
Silkstone® vanna	2500	2870	VAQUAS/xx
GRAPHITE vanna		3370	VAQUAS/01

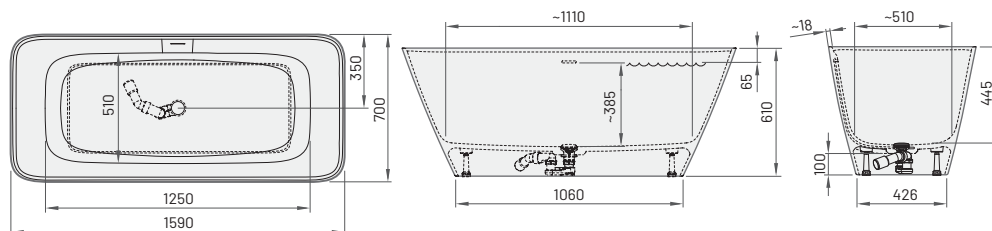

QUADRO
CORNER A/D

1600×750 mm
h = 600 mm
Tilpums: 250 l
Svars: 140/110 kg
Integrēta noplūde-
pārplūde *Push-open*
un sifons (komplektā).

Akmens masas vanna	2100	2625	VAQUACOA/xx, VAQUACOD/xx
Silkstone® vanna	2500	2870	VAQUACOSA/xx, VAQUACOSD/xx
GRAPHITE vanna		3370	VAQUACOSA/01, VAQUACOSD/01

Papildus:

Urbumi jaucējkrānam	85	RURBSS / RURBPB
---------------------	----	-----------------

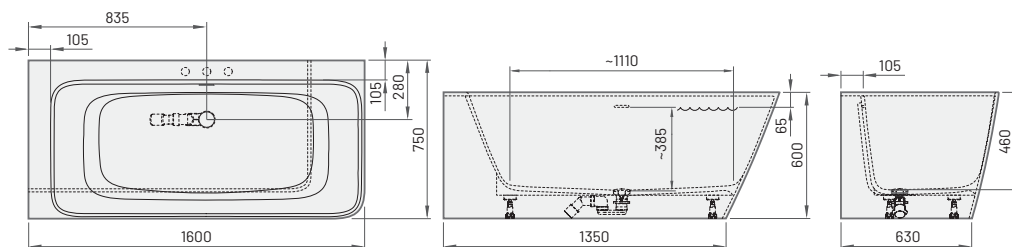

QUADRO WALL

1605×760 mm
h = 600 mm
Tilpums: 275 l
Svars: 136/112 kg
Integrēta noplūde-
pārplūde *Push-open*
un sifons (komplektā).

Akmens masas vanna	2100	2625	VAQUAWA/xx
Silkstone® vanna	2500	2870	VAQUAWAS/xx
GRAPHITE vanna		3370	VAQUAWAS/01

Papildus:

Urbumi jaucējkrānam	85	RURBSS / RURBPB
---------------------	----	-----------------

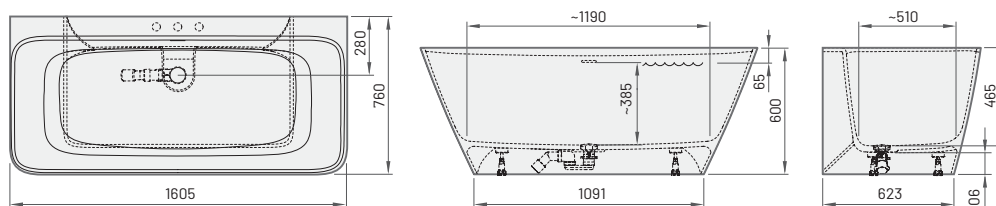

Modelis

Specifikācija

Cena EUR

Art. NR.

Balta Krāsaina

Balta / Krāsaina



DECO NUDO

1660×725 mm
h = 630 mm
Tilpums: 240 l
Svars: 115 kg
Integrēta noplūde-pārplūde *Push-open* un sifons (komplektā).

Silkstone® vanna*	1955	2345	VADENUS/xx
GRAPHITE vanna		2840	VADENUS/01

* Vanna Matte White vai pilnībā tonēta (Silkstone® toņus skat. 43. lpp.).

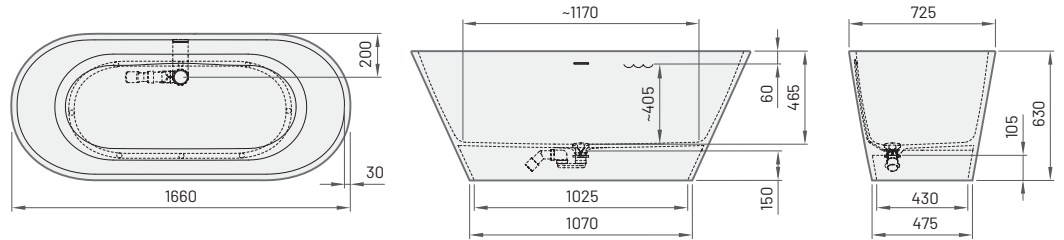

DECO RIM

1660×810 mm
h = 630 mm
Tilpums: 240 l
Svars: 120 kg
Integrēta noplūde-pārplūde *Push-open* un sifons (komplektā).

Silkstone® vanna*	2300	2650	VADERIS/xx
GRAPHITE vanna		3100	VADERIS/01

Dvieja turētāja novietojuma pusi (A vai D, sk. rasējumu) jānorāda pasūtījuma piezīmēs.

* Vanna Matte White vai pilnībā tonēta (Silkstone® toņus skat. 43. lpp.).

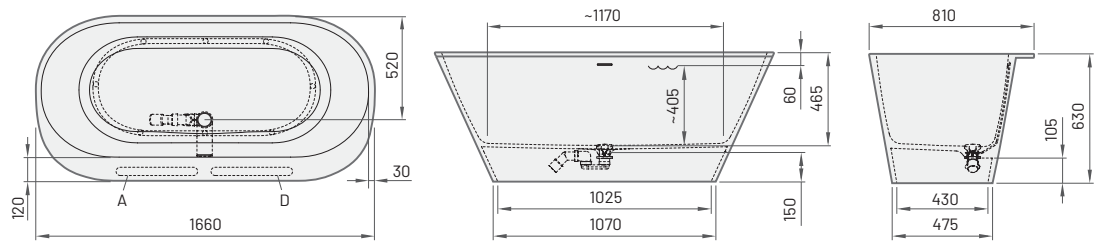

DECO WALL

1660×810 mm
h = 630 mm
Tilpums: 240 l
Svars: 123 kg
Integrēta noplūde-pārplūde *Push-open* un sifons (komplektā).

Silkstone® vanna*	2300	2650	VADEWAS/XX
GRAPHITE vanna*		3100	VADEWAS/01

Papildus:

Urbums kanalizācijas pieslēgumam (B/C)	75	RFREZSS
Urbumi jaucējkrānam	85	RURBSS

* Urbumu vieta jaucējkrānam un kanalizācijas urbuma novietojuma puse jānorāda pasūtījuma piezīmēs. Vanna Matte White vai pilnībā tonēta (Silkstone® toņus skat. 43. lpp.).

Uzmanību!

Saskaņā ar ES nozares standartu, ne visi jaucējkrāni ir piemēroti novietošanai uz šīs vannas malas.

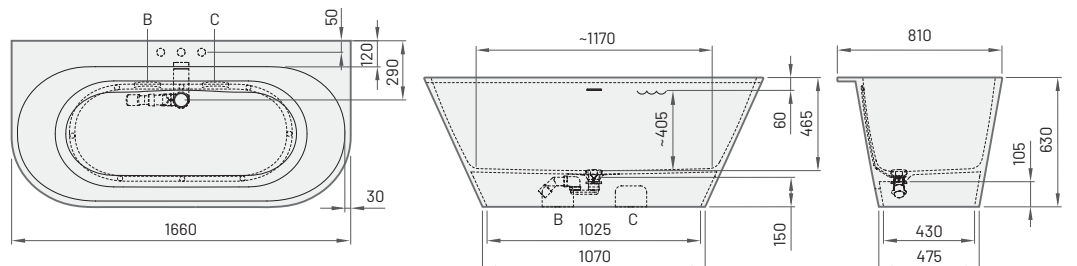

Cenas norādītas eiro ar PVN.

CORE

Modelis	Specifikācija	Cena EUR		Art. NR.
		Balta	Krāsaina	Balta / Krāsaina



DECO CORNER D, 1600 x 1270

DECO CORNER

D/A, 1600×1270 mm
h = 630 mm
Tilpums: 240 l
Svars: 125 kg
Integrēta noplūde-pārplūde *Push-open* un sifons (komplektā).

Silkstone® vanna DECO CORNER D, 1600 × 1270*	2820	3240	VADECORSD/xx
Silkstone® vanna DECO CORNER A, 1600 × 1270*	2820	3240	VADECORSA/xx

Papildus:

Urbums kanalizācijas pieslēgumam (B/C)	75	RFREZSS
Urbumi jaucējkrānam	85	RURBSS

* Vanna Matte White vai pilnībā tonēta (Silkstone® toņus skat. 43. lpp.).
Urbumu vieta jaucējkrānam un kanalizācijas urbuma novietojuma puse jānorāda pasūtījuma piezīmēs.

Uzmanību! Saskaņā ar ES nozares standartu, ne visi jaucējkrāni ir piemēroti novietošanai uz šīs vannas malas. Jaucējkrānus iespējams uzstādīt, ja virsmas sānu platums ir ne mazāks kā 120 mm.



DECO CORNER A, 1600 x 1270

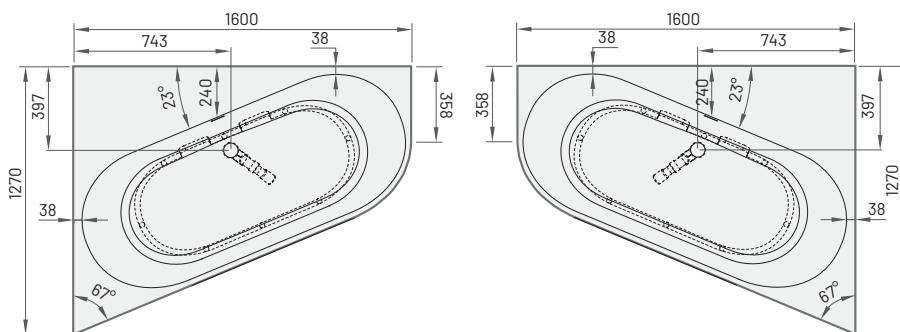

DECO CORNER D, 1600 x 1270

DECO CORNER A, 1600 x 1270



kājas
ANTICA (Silkstone®)



kājas
ANTICA (GRAPHITE)

VICTORIA

1700×830×610 mm
h = 730, 680 mm
Tilpums: 225 l
Svars: 85 / 85 kg

Akmens masas vanna, akmens masas kājas ANTICA*	2025	2740	VAVICA/xx
Silkstone® vanna, Silkstone® kājas ANTICA	2600		VAVISS/00
Silkstone® vanna, GRAPHITE kājas ANTICA	3445		VAVISG/00

Papildus:

Hromēta noplūde-pārplūde	280	280	SIFVVICM/H
Bronzas noplūde-pārplūde	450	450	SIFVVICM/B
Zeltīta noplūde-pārplūde	495	495	SIFVVICM/Z

* Victoria akmens masas vannu nav iespējams pasūtīt Glossy Black toni.

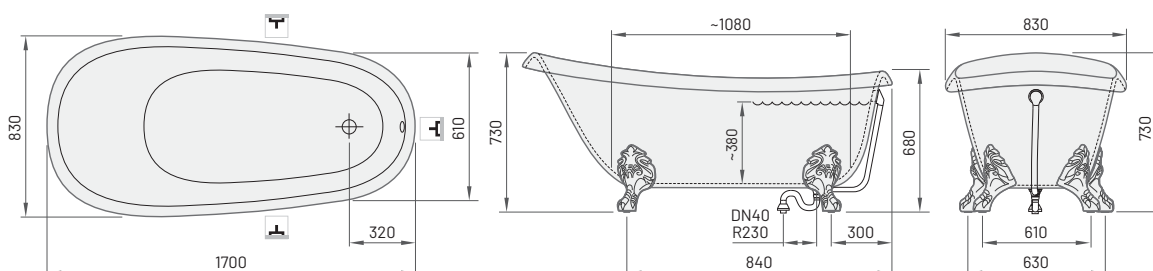

Modelis

Specifikācija

Cena EUR
Balta Krāsaina

Art. NR.
Balta / Krāsaina



DOLCE
1800×900 mm
h = 650 mm
Tilpums: 260 l
Svars: 130 kg

Silkstone® vanna	2800	VADOS/00
GRAPHITE vanna	3750	VADOS/01

Integrēta noplūde-pārplūde *Push-open* un sifons (komplektā).

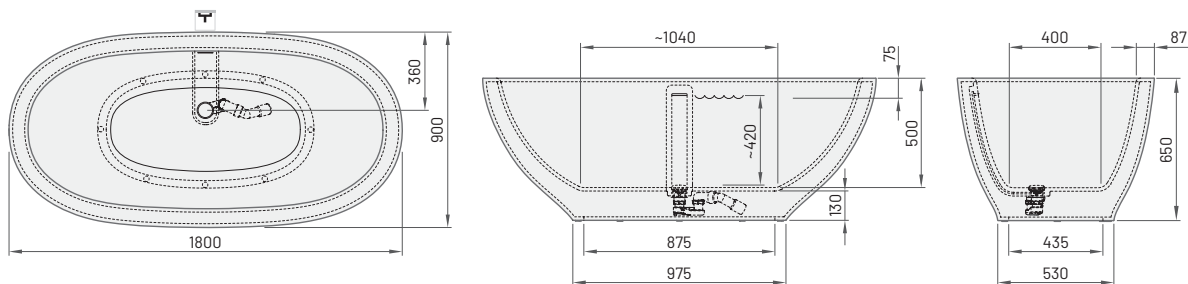

STEP
1700×890 mm
h = 650 mm
Tilpums: 375 l
Svars: 130 kg

Akmens masas vanna	1275	1725	VASTE/xx
Noplūde-pārplūde <i>Push-open</i>	80	80	SIFVPA80/00
KOPĀ	1355	1805	

Papildus:

Urbumi jaucējkrānu uzstādīšanai	85	RURBPB
Noplūde-pārplūde <i>Push-open</i> melna	145	SIFVPA80/01

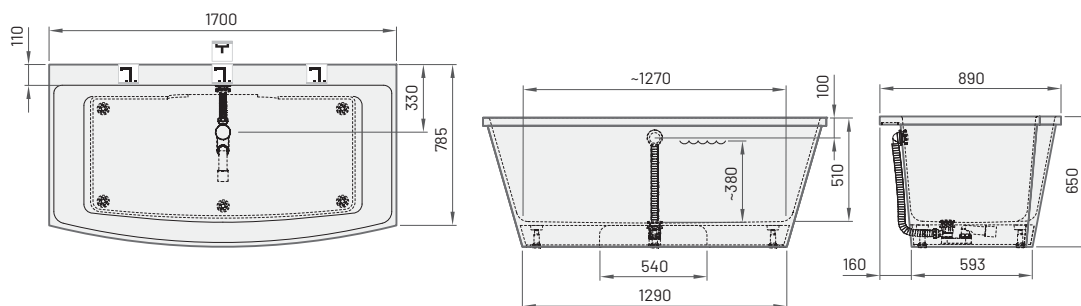

BEL CANTO
1800×850 mm
h = 740 mm
Tilpums: 245 l
Svars: 98 kg

Akmens masas vanna	1275	1725	VABEL/xx
Noplūde-pārplūde <i>Push-open</i>	80	80	SIFVPA80/00
KOPĀ	1355	1805	

Papildus:

Hromēta noplūde-pārplūde <i>Push-open</i>	270	SIFVELM/H
Noplūde-pārplūde <i>Push-open</i> melna	145	SIFVPA80/01

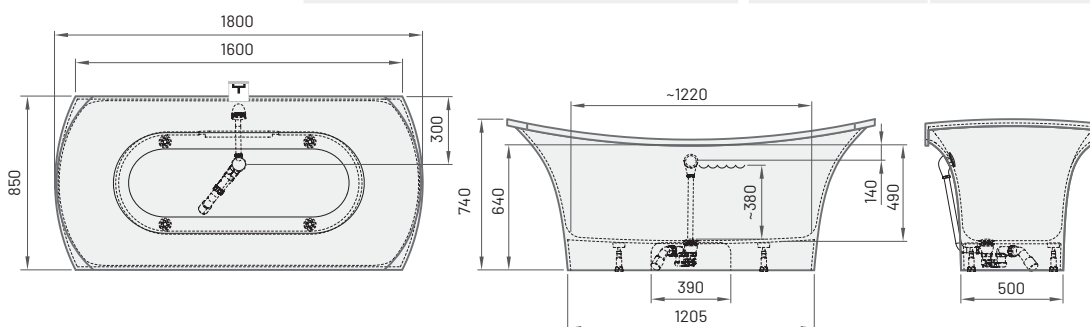

Cenas norādītas eiro ar PVN.

Modelis

Specifikācija

Cena EUR

Art. NR.

Balta Krāsaina

Balta / Krāsaina



BELLA

650×390 mm
h = 160 mm

Novietojama uz virsmas,
bez pārplūdes.

Akmens masas izlietne ar noplūdi	460	580	IBELL/xx
Silkstone® izlietne ar noplūdi	475	545	IBELS/xx
GRAPHITE izlietne ar noplūdi		645	IBELS/01

Akmens masas izstrādājumu krāsas (skat. 42. lpp.) / Silkstone® izstrādājumu toņus (skat. 43. lpp.).

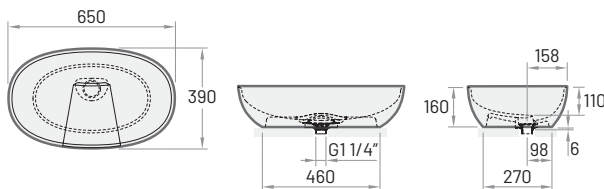

FELICE

690×375 mm
h = 158 mm

Novietojama uz virsmas,
bez pārplūdes.

Silkstone® izlietne ar noplūdi*	430	500	IFES/xx
GRAPHITE izlietne ar noplūdi*		645	IFES/01

* Noplūdes vāciņa virspuse ir izgatavota no tāda paša materiāla un toņa, kā izlietne. Silkstone® izstrādājumu toņus (skat. 43. lpp.).

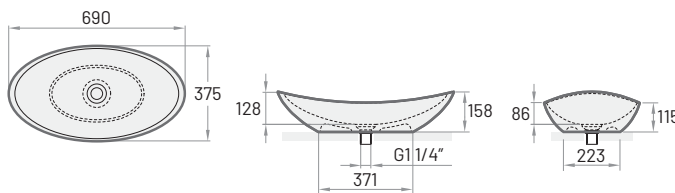

* Noplūde



AMORE

600×370 mm
h = 195 mm

Novietojama uz virsmas,
bez pārplūdes.

Akmens masas izlietne ar noplūdi*	365	485	IAMO/xx
Silkstone® izlietne ar noplūdi*	410	525	IAMS/xx
GRAPHITE izlietne ar noplūdi*		600	IAMS/01

* Noplūdes vāciņa virspuse ir izgatavota no tāda paša materiāla un toņa, kā izlietne. Akmens masas izstrādājumu krāsas (skat. 42. lpp.) / Silkstone® izstrādājumu toņus (skat. 43. lpp.).

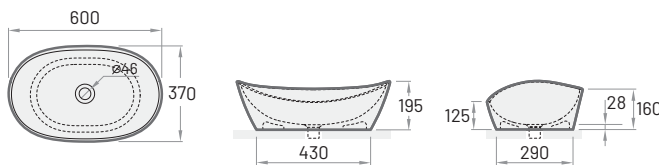

* Noplūde



PERLA

510×355 mm
h = 142 mm

Novietojama uz virsmas,
bez pārplūdes.

Akmens masas izlietne ar noplūdi	330	450	IPERL/xx
Silkstone® izlietne ar noplūdi	370	485	IPERLS/xx
GRAPHITE izlietne ar noplūdi		550	IPERLS/01

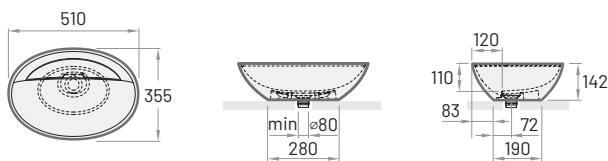

Modelis	Specifikācija	Cena EUR		Art. NR.
		Balta	Krāsaina	Balta / Krāsaina



QUADRO ON

555×335 mm
h = 125 mm
Novietojama uz virsmas,
bez pārplūdes.

Akmens masas izlietne	330	450	IQUAON/xx
Silkstone® izlietne	370	485	IQUASON/xx
GRAPHITE izlietne		550	IQUASON/01

Tonēta visa izlietne.
Akmens masas izstrādājumu krāsas (skat. 42. lpp.) / Silkstone® izstrādājumu toņus (skat. 43. lpp.).

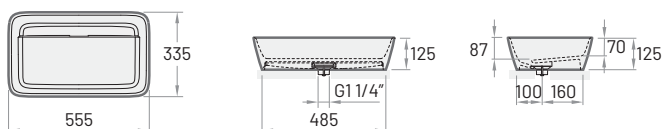

QUADRO

700×430 mm
h = 137 mm
Novietojama pie sienas
vai uz virsmas,
bez pārplūdes.

Akmens masas izlietne	385	515	IQUA/xx
Silkstone® izlietne	460	540	IQUAS/xx
GRAPHITE izlietne		625	IQUAS/01

Izlietne ar integrētiem sienas stiprinājumiem. Tonēta visa izlietne.
Akmens masas izstrādājumu krāsas (skat. 42. lpp.) / Silkstone® izstrādājumu toņus (skat. 43. lpp.).

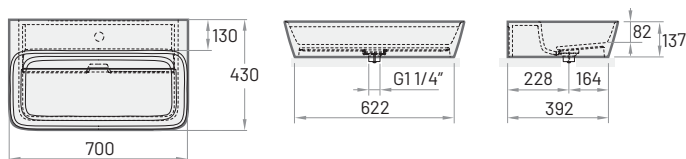

DECO

ø 450 mm
h = 122 mm
Novietojama uz virsmas,
bez pārplūdes.

Akmens masas izlietne	300	385	IDEC/xx
Silkstone® izlietne ar noplūdi*	380	440	IDECS/xx
GRAPHITE izlietne ar noplūdi*		550	IDECS/01

Lai uzstādītu izlietni, virsmā papildus jāiegrīž min. Ø120 mm urbums.

* Noplūdes vāciņa virspuse ir izgatavota no tāda paša materiāla un toņa, kā izlietne.
Silkstone® izstrādājumu toņus (skat. 43. lpp.).

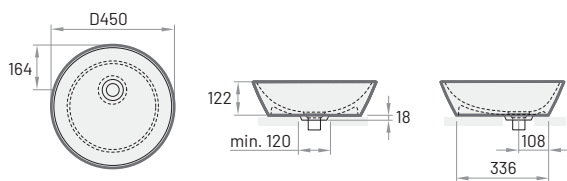

* Noplūde



Modelis

Specifikācija

Cena EUR

Balta Krāsaina

Art. NR.

Balta / Krāsaina

ROUND ON

ø 410 mm
h = 140 mm
Novietojama uz virsmas,
bez pārplūdes.

Akmens masas izlietne ar hromētu noplūdi	250	365	IROON/xx
Silkstone® izlietne ar noplūdi*	290	385	IROSON/xx
GRAPHITE izlietne ar noplūdi*		460	IROSON/01

* Noplūdes vāciņa virspuse ir izgatavota no tāda paša materiāla un toņa, kā izlietne.
Akmens masas izstrādājumu krāsas (skat. 42. lpp.) / Silkstone® izstrādājumu toņus (skat. 43. lpp.).

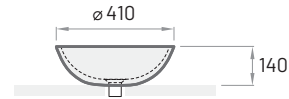
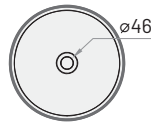

* Noplūde



OVO IN

550×372 mm
h = 170 mm
Virsmā iegriežama.

Akmens masas izlietne*	205	310	IOVIN/xx
Silkstone® izlietne*	280	335	IOVSIN/xx
GRAPHITE izlietne*		420	IOVSIN/01

Izlietne bez pārplūdes.
Pārplūde pieejama tikai
norādot atsevišķi.

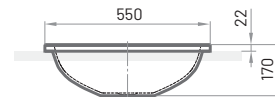
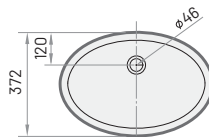

ROUND IN

ø 440 mm
h = 140 mm
Virsmā iegriežama.

Akmens masas izlietne*	225	320	IROIN/xx
Silkstone® izlietne*	265	355	IROSIN/xx
GRAPHITE izlietne*		440	IROSIN/01

Izlietne bez pārplūdes.
Pārplūde pieejama tikai
norādot atsevišķi.

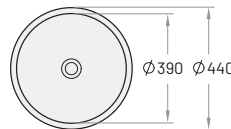

OPUS IN

520×320 mm
h = 130 mm
Virsmā iegriežama.

Silkstone® izlietne*	265	330	IOPSIN/xx
GRAPHITE izlietne*		400	IOPSIN/01

Izlietne bez pārplūdes.
Pārplūde pieejama tikai
norādot atsevišķi.

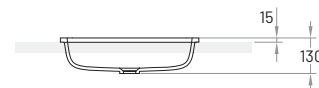
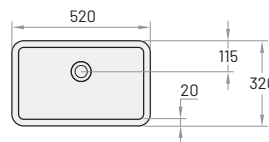

Permanent open
noplūde ar
Silkstone® vāciņu

* Papildus:

Permanent open noplūde ar hromētu vāciņu	65		L2264
Permanent open noplūde ar Silkstone® vāciņu	65	65	DEIZSNOP/xx
Permanent open noplūde ar GRAPHITE		70	DEIZSNOP/01
Permanent open noplūde akmens masas	65	70	DKIZPBNOP/xx

Modelis	Specifikācija	Cena EUR		Art. NR.
		Balta	Krāsaina	Balta / Krāsaina



DO 22
 ø 220 mm
 h = 108 mm
 Novietojama uz virsmas,
 bez pārplūdes.

Akmens masas izlietne*	130	170	ID0/xx
Silkstone® izlietne*	135	200	ID0S/xx
GRAPHITE izlietne*		215	ID0S/01
Silkstone® plauktiņš DO 22 izlietnei**	180	220	ID0PS/xx

** Plauktiņam ir integrēti sienas stiprinājumi.

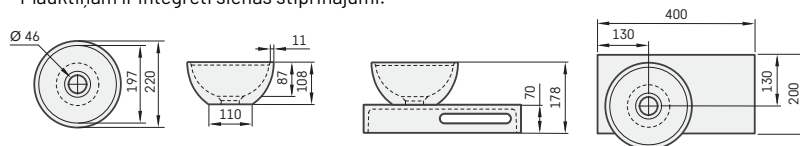

DO 25
 ø 250 mm
 h = 120 mm
 Novietojama uz virsmas,
 bez pārplūdes.

Akmens masas izlietne*	150	200	ID025/xx
Silkstone® izlietne*	160	200	ID0S25/xx
GRAPHITE izlietne*		230	ID0S25/01

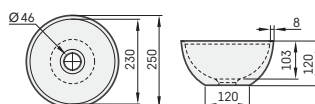

DO 28
 ø 280 mm
 h = 120 mm
 Novietojama uz virsmas,
 bez pārplūdes.

Akmens masas izlietne*	170	230	ID028/xx
Silkstone® izlietne*	180	210	ID0S28/xx
GRAPHITE izlietne*		245	ID0S28/01

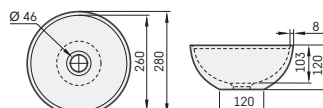

RE A/D
 400×210 mm
 h = 140 mm
 Novietojama pie sienas
 vai uz virsmas,
 bez pārplūdes.

Silkstone® izlietne (kreisā / labā puse)	205		IRES/A/00; IRES/D/00
--	-----	--	----------------------

Izlietnei ir integrēti sienas stiprinājumi.

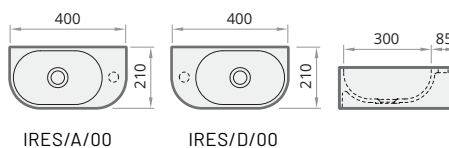

IRES/A/00

IRES/D/00



MI A/D
 400×210 mm
 h = 140 mm
 Novietojama pie sienas
 vai uz virsmas,
 bez pārplūdes.

Silkstone® izlietne (kreisā / labā puse)	205		IMIS/A/00; IMIS/D/00
--	-----	--	----------------------

Izlietnei ir integrēti sienas stiprinājumi.

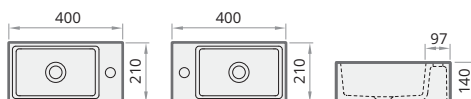

IMIS/A/00

IMIS/D/00

* Papildus:



Permanent open
 noplūde ar
 Silkstone® vāciņu

Permanent open noplūde ar Silkstone® vāciņu	65	65	DEIZSNOP/xx
Permanent open noplūde akmens masas	65	70	DKIZPBNOP/xx

Cenas norādītas eiro ar PVN.

Modelis

Specifikācija

Cena EUR

Art. NR.

Balta Krāsaina

Balta / Krāsaina



DECO SHAPE

Made to Measure
1660-2500 x 725-1275 mm
h = 630 mm
Tilpums: 240 l
Svars: 130 kg
Integrēta noplūde-pārplūde Push-open un sifons (komplektā).

Silkstone® vanna, 1660-1800 x 725-850 mm*	2735	3230	VADESHM/xx
Silkstone® vanna, 1660-2500 x 725-1275 mm*	3330	3825	VADESHL/xx

* Virsma vannai DECO SHAPE tiek izgatavota atbilstoši pasūtītāja norādītiem izmēriem un formai, tādēļ, veicot pasūtījumu, obligāti jāpievieno rasējums (skat. 40. lpp.).

Vanna Matte White vai ar tonētu virsmu (Silkstone® tonus skat. 43. lpp.).
Ne visu izmēru vannām pieejama tonēta virsma (jāsaskaņo).

Stūru noapaļojumi, izgriezumi, nogriezumi, urbumi jāucējkrānām un kanalizācijas pieslēgumam ir ietverti cenā.

Jaucējkrānus iespējams uzstādīt, ja virsmas sānu platums ir ne mazāks kā 120 mm.
Rasījumā zemāk uzrādīts minimālais virsmas laukums ap vannas padziļinājumu.

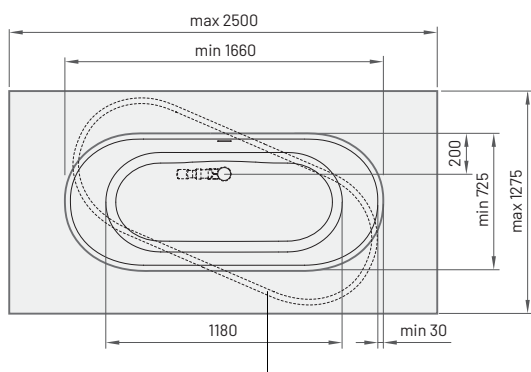

minimālais virsmas laukums

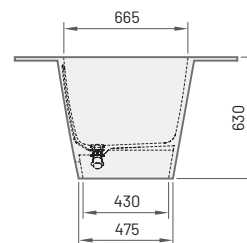
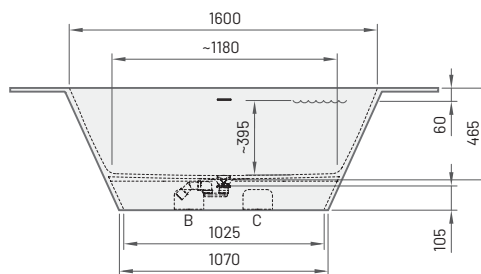

DECO SHAPE RE, 1700-2000 x 825

DECO SHAPE RE

1700-2000 x 825 mm
h = 630 mm
Tilpums: 240 l
Svars: 130 kg
Integrēta noplūde-pārplūde Push-open un sifons (komplektā).

Silkstone® vanna, 1700-2000 x 825 mm*	2700	3200	VADESHRE/xx
---------------------------------------	------	------	-------------

* Virsmas garums vannai DECO SHAPE RE tiek pielāgots atbilstoši pasūtītāja norādītiem izmēriem, tādēļ, veicot pasūtījumu, obligāti jāpievieno rasējums, kurā jānorāda vannas garums un urbumu novietojums jāucējkrāniem ar to izmēriem, ja tādi nepieciešami (skat. 40. lpp.).

Vanna Matte White vai ar tonētu virsmu (Silkstone® tonus skat. 43. lpp.).
Urbumi jāucējkrānām un kanalizācijas pieslēgumam ir ietverti cenā.

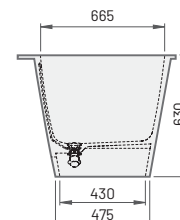
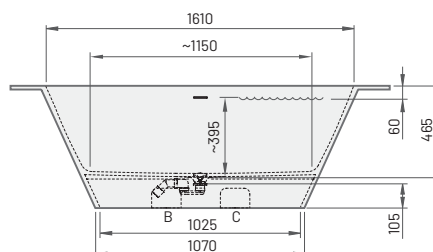
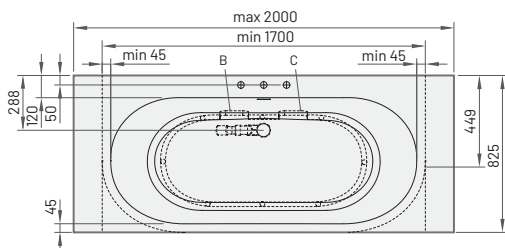

Modelis

Specifikācija

Cena EUR

Art. NR.

Balta Krāsaina

Balta / Krāsaina



DECO SHAPE RE A, 1700-2000 x 825

DECO SHAPE RE A

1700-2000 x 825 mm

h = 630 mm

Tilpums: 240 l

Svars: 130 kg

Integrēta noplūde-pārplūde *Push-open* un sifons (komplektā).

Silkstone® vanna, 1700-2000 x 825 mm*

2700

3200

VADESHREA/xx

* Virsmas garums vannai DECO SHAPE RE A tiek pielāgots atbilstoši pasūtītāja norādītiem izmēriem, tādēļ, veicot pasūtījumu, obligāti jāpievieno rasējums, kurā jānorāda vannas garums un jaucējkrānu urbumu izvietojums ar to izmēriem, ja tādi nepieciešami (skat. 40. lpp.).

Vanna Matte White vai ar tonētu virsmu (Silkstone® toņus skat. 43. lpp.).
Urbumi jaucējkrānam un kanalizācijas pieslēgumam ir ietverti cenā.

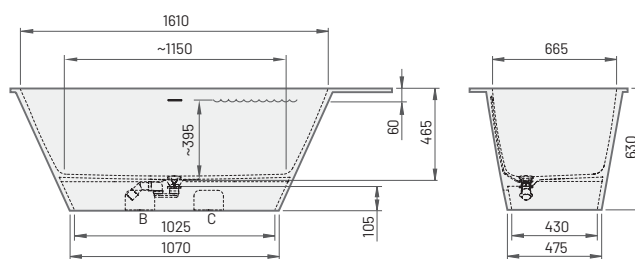
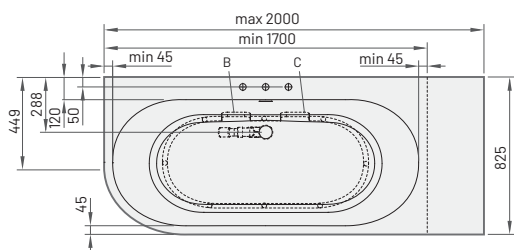

DECO SHAPE RE D

1700-2000 x 825 mm

h = 630 mm

Tilpums: 240 l

Svars: 130 kg

Integrēta noplūde-pārplūde *Push-open* un sifons (komplektā).

Silkstone® vanna, 1700-2000 x 825 mm*

2700

3200

VADESHRED/xx

* Virsmas garums vannai DECO SHAPE RE D tiek pielāgots atbilstoši pasūtītāja norādītiem izmēriem, tādēļ, veicot pasūtījumu, obligāti jāpievieno rasējums un jānorāda vannas garums (skat. 40. lpp.).

Vanna Matte White vai ar tonētu virsmu (Silkstone® toņus skat. 43. lpp.).
Urbumi jaucējkrānam un kanalizācijas pieslēgumam ir ietverti cenā.



DECO SHAPE RE D, 1700-2000 x 825

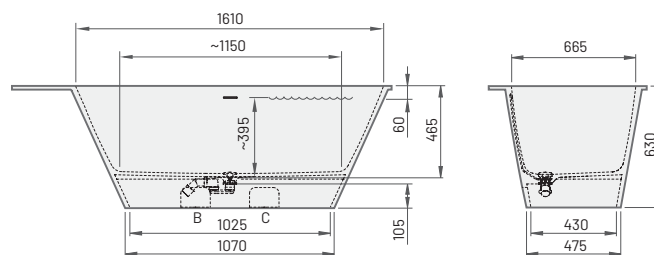
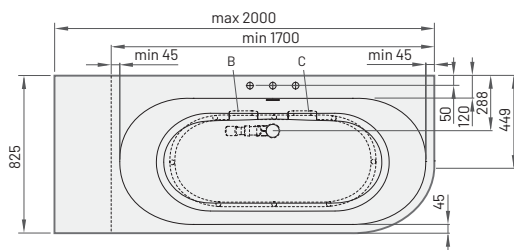

Piemērs ar izlietni OPUS MINI



OPUS MINI 600×440×100
Komplektācija: 1 izlietne OPUS MINI,
H = 100 mm, integrēti kronšteini
Cena € 540

Cenas Made to Measure izlietnēm OPUS MINI

Virsmas malas augstums (H), mm	Virsmas garums (L), mm										Nestandarta formas, izmēri
	450-550	551-800	801-1000	1001-1200	1201-1400	1401-1600	1601-1800	1801-2000	2001-2200		
H = 25, virsma ar 1 izlietni, Matte White	410	460	505	550	600	645	700	755	810		Pēc pieprasījuma
H = 30-100, virsma ar 1 izlietni, Matte White	485	540	600	655	710	765	820	875	930		
H = 110-150, virsma ar 1 izlietni, Matte White	560	625	690	755	820	885	950	1015	1080		
H = 25, virsma ar 1 izlietni, tonēta*	615	670	735	795	850	925	1000	1065	1135		Pēc pieprasījuma
H = 30-100, virsma ar 1 izlietni, tonēta*	690	755	830	895	960	1045	1120	1185	1260		
H = 110-150, virsma ar 1 izlietni, tonēta*	765	840	925	1000	1070	1165	1250	1325	1405		
Papildus:											
Papildus izlietne (Matte White / tonēta)**	205 / 280										Pēc pieprasījuma
Sienas līste, h = 30 mm (vienmēr virsmas tonī)	125										
Sienas panelis, h = 60 - 200 mm	Matte White	70	85	105	125	140	160	180	215	235	
	tonēts	85	105	125	140	170	200	215	255	280	
Sienas panelis, h = 201 - 400 mm	Matte White	125	170	205	245	280	320	355	395	430	
	tonēts	150	200	235	280	330	375	420	465	515	
Dvieļa turētājs (par 1 gab.)***	70										
Stūra noapaļošana (tikai, ja H = 25) vai nogriešana	70										
Papildus kronšteins, 400 mm, balts (par 1 gab.)****	40										
Rasējumu / 2D / 3D sagatavošana pirms produkta izgatavošanas*****	60										
Kontūras frēzējumi virsmā (1 gab.)	50										
Push-open noplūde ar hromētu / Silkstone® Matte White / Silkstone® tonētu vāciņu	70										
Permanent open noplūde ar hromētu / Silkstone® Matte White / Silkstone® tonētu vāciņu	65										

* Tonētu izlietni un noplūdes vāciņu iespējams pasūtīt tikai Matte Cappelatte, Matte Grey, Matte Oyster krāsās.

Uzmanību! Granīta paletes krāsas ir pieejamas tikai virsmai;

** Papildus izlietne iespējama tikai, ja virsmas garums (L) nav mazāks par 900 mm;

*** Dvieļa turētājs izlietnēm OPUS MINI iespējams tikai tad, ja virsmas malas augstums (H) ir vismaz 100 mm un virsmas garums ir lielāks vai vienāds ar 450 mm;

**** Papildus kronšteini jāpasūta, ja: nav nodrošināta sienas nestspēja vai virsmas H ir mazāks par 100 mm;

leteicams likt 1 kronšteinu katriem 900 mm virsmas garuma (L). Kronšteini nav nepieciešami, ja izlietni novieto uz mēbeles;

***** Tehniskā konsultācija par rasējumu apstrādi, virsmas komplektēšanu un rasējuma saskaņošanu.

Pasūtījumam obligāti jāpievieno aizpildīta *Pasūtījuma forma Made to Measure izlietnēm* (skat. 27. lpp.).

Gatavai virsmai un izlietnei var nenozīmīgi atšķirties krāsas tonalitāte. Tonētām izlietnēm būs redzamas limējuma vietas.

Silkstone® izstrādājumu toņus (skat. 43. lpp.). Izlietnes iekšējā izmēra un tās pozicionējuma virsmā robežnovirzes +/-5mm.

Izlietnes OPUS MINI izmēru nosacījumi

OPUS MINI
305×265 mm

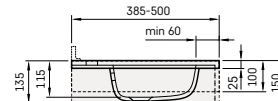
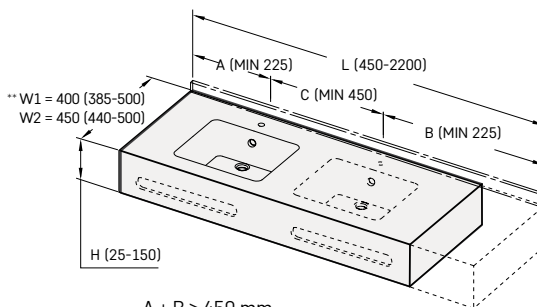
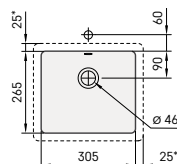

A + B ≥ 450 mm
A + B + C ≥ 900 mm

* izlietnes ārējais perimetrs.

Attālums no jaucejkrāna urbuma līdz sienai ir min 55 mm.

** W1 = (min-max) izmērs, kad jaucejkrāns no sienas

W2 = (min-max) izmērs, kad jaucejkrāns novietots uz izlietnes virsmas.



Piemēri ar izlietni OPUS



OPUS 1200×450×100
Komplektācija: 1 izlietne OPUS,
H = 100 mm, nogriezts stūris,
integrēti kronšteini
Cena € 725 (655+70)



OPUS DUO 1200×450×150
Komplektācija: 2 izlietnes OPUS,
H = 150 mm, divēja turētājs,
sienas līste, integrēti kronšteini
Cena € 1155 (755+205+125+70)

Cenas Made to Measure izlietnēm OPUS

Virsmas malas augstums (H), mm	Virsmas garums (L), mm								Nestandarta formas, izmēri	
	600-800	801-1000	1001-1200	1201-1400	1401-1600	1601-1800	1801-2000	2001-2200		
H = 25, virsma ar 1 izlietni, Matte White	460	505	550	600	645	700	755	810	Pēc pieprasījuma	
H = 30-100, virsma ar 1 izlietni, Matte White	540	600	655	710	765	820	875	930		
H = 110-150, virsma ar 1 izlietni, Matte White	625	690	755	820	885	950	1015	1080		
H = 25, virsma ar 1 izlietni, tonēta*	670	735	795	850	925	1000	1065	1135	Pēc pieprasījuma	
H = 30-100, virsma ar 1 izlietni, tonēta*	755	830	895	960	1045	1120	1185	1260		
H = 110-150, virsma ar 1 izlietni, tonēta*	840	925	1000	1070	1165	1250	1325	1405		
Papildus:										
Papildus izlietne (Matte White / tonēta)**	205 / 280								Pēc pieprasījuma	
Sienas līste, h = 30 mm (vienmēr virsmas tonī)	125									
Sienas panelis, h = 60 - 200 mm	Matte White	85	105	125	140	160	180	215		235
	tonēts	105	125	140	170	200	215	255		280
Sienas panelis, h = 201 - 400 mm	Matte White	170	205	245	280	320	355	395		430
	tonēts	200	235	280	330	375	420	465		515
Dvieļa turētājs (par 1 gab.)***	70									
Stūra noapaļošana (tikai, ja H = 25) vai nogriešana	70									
Papildus kronšteins, 480 mm, balts (par 1 gab.)****	40									
Rasējumu / 2D / 3D sagatavošana pirms produkta izgatavošanas*****	60									
Kontūras frēzējumi virsmā (1 gab.)	50									
Push-open noplūde ar hromētu / Silkstone® Matte White / Silkstone® tonētu vāciņu	70									
Permanent open noplūde ar hromētu / Silkstone® Matte White / Silkstone® tonētu vāciņu	65									

* Tonētu izlietni un noplūdes vāciņu iespējams pasūtīt tikai Matte Caffelatte, Matte Grey, Matte Oyster krāsās.

Uzmanību! Granīta paletes krāsas ir pieejamas tikai virsmai;

** Papildus izlietne iespējama tikai, ja virsmas garums (L) nav mazāks par 1200 mm.

*** Dvieļa turētājs izlietnēm OPUS iespējams tikai tad, ja virsmas malas augstums (H) ir vismaz 100 mm un attālums no izlietnes sānu malas līdz bļodas centram (A, B ≥ 350 mm).

**** Papildus kronšteini jāpasūta, ja: nav nodrošināta sienas nestspēja vai virsmas H ir mazāks par 100 mm.

Ieteicams likt 1 kronšteinu katrām 900 mm virsmas garuma (L). Kronšteini nav nepieciešami, ja izlietni novieto uz mēbeles.

***** Tehniskā konsultācija par rasējumu apstrādi, virsmas komplektēšanu un rasējuma saskaņošanu.

Pasūtījumam obligāti jāpievieno aizpildīta *Pasūtījuma forma Made to Measure izlietnēm* (skat. 27. lpp.). Gatavai virsmai un izlietnei var nenozīmīgi atšķirties krāsas tonalitāte. Tonētām izlietnēm būs redzamas līmējuma vietas.

Silkstone® izstrādājumu toņus (skat. 43. lpp.). Izlietnes iekšējā izmēra un tās pozicionējuma virsmā robežnovirzes +/-5mm.

Izlietnes OPUS izmēru nosacījumi

OPUS

470×270 mm

Integrēta pārplūde priekšpusē.

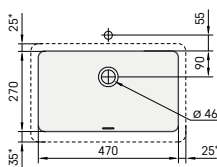

* izlietnes ārējais perimetrs.

Attālums no jaucējkrāna urbuma līdz sienai ir min 55 mm.

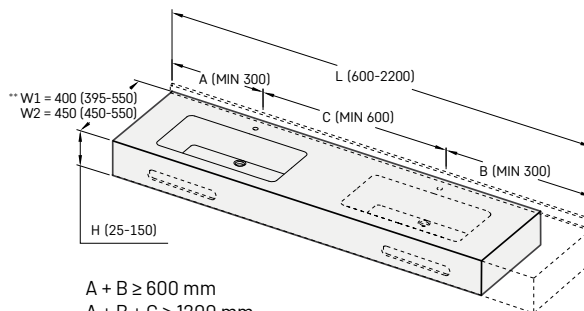

A + B ≥ 600 mm
A + B + C ≥ 1200 mm

** W1 = (min-max) izmērs, kad jaucējkrāns no sienas

W2 = (min-max) izmērs, kad jaucējkrāns novietots uz izlietnes virsmas.

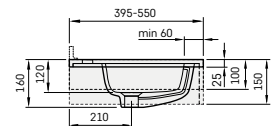

Papildus kronšteini (400 mm)

Cenas norādītas eiro ar PVN.

Piemēri ar izlietni OPUS GRANDE



OPUS GRANDE 1200×500×100
Komplektācija: 1 izlietne OPUS,
H = 100 mm, integrēti kronšteini
Cena € 720



OPUS GRANDE 1450×550×150
Komplektācija: 2 izlietnes OPUS GRANDE,
H = 150 mm, sienas līste, 1 dvieļu turētājs,
integrēti kronšteini
Cena € 1380 (950 + 235 + 125 + 70)

Cenas Made to Measure izlietnēm OPUS GRANDE

Virsmas malas augstums (H), mm	Virsmas garums (L), mm								Nestandarta formas, izmēri
	700-800	801-1000	1001-1200	1201-1400	1401-1600	1601-1800	1801-2000	2001-2200	
H = 25, virsma ar 1 izlietni, Matte White	535	590	645	700	755	810	865	925	Pēc pieprasījuma
H = 30-100, virsma ar 1 izlietni, Matte White	605	665	720	775	830	885	940	1000	
H = 110-150, virsma ar 1 izlietni, Matte White	655	730	800	875	950	1025	1100	1175	
H = 25, virsma ar 1 izlietni, tonēta*	775	850	915	980	1065	1135	1200	1275	Pēc pieprasījuma
H = 30-100, virsma ar 1 izlietni, tonēta*	850	925	990	1055	1135	1210	1275	1350	
H = 110-150, virsma ar 1 izlietni, tonēta*	895	990	1070	1155	1260	1350	1435	1530	

Papildus:

Papildus izlietne (Matte White / tonēta)**	235 / 335								Pēc pieprasījuma
Sienas līste, h = 30 mm (vienmēr virsmas tonī)	125								
Sienas panelis, h = 60 - 200 mm Matte White	85	105	125	140	160	180	215	235	
tonēts	105	125	140	170	200	215	255	280	
Sienas panelis, h = 201 - 400 mm Matte White	170	205	245	280	320	355	395	430	
tonēts	200	235	280	330	375	420	465	515	
Dvieļa turētājs (par 1 gab.)***	70								
Stūra noapaļošana (tikai, ja H = 25) vai nogriešana	70								
Papildus kronšteins, 400 mm, balts (par 1 gab.)****	40								
Rasējumu / 2D / 3D sagatavošana pirms produkta izgatavošanas*****	60								
Kontūras frēzējumi virsmā (1 gab.)	50								
Push-open noplūde ar hromētu / Silkstone® Matte White / Silkstone® tonētu vāciņu	70								
Permanent open noplūde ar hromētu / Silkstone® Matte White / Silkstone® tonētu vāciņu	65								

* Tonētu izlietni un noplūdes vāciņu iespējams pasūtīt tikai Matte Caffelatte, Matte Grey, Matte Oyster krāsās.

Uzmanību! Granīta paletes krāsas ir pieejamas tikai virsmai;

** Papildus izlietne iespējama tikai, ja virsmas garums (L) nav mazāks par 1400 mm.

*** Dvieļa turētājs iespējams tikai, ja virsmas malas augstums (H) ir vismaz 100 mm, virsmas garums (L) nav mazāks par 700 mm.

**** Papildus kronšteini jāpasūta, ja: nav nodrošināta sienas nestspēja vai virsmas H ir mazāks par 100 mm.

Ieteicams likt 1 kronšteinu katriem 900 mm virsmas garuma (L). Kronšteini nav nepieciešami, ja izlietni novieto uz mēbeles;

***** Tehniskā konsultācija par rasējumu apstrādi, virsmas komplektēšanu un rasējuma saskaņošanu.

Pasūtījumam obligāti jāpievieno aizpildīta Pasūtījuma forma Made to Measure izlietnēm (skat. 27. lpp.).

Gatavai virsmai un izlietnei var nenozīmīgi atšķirties krāsas tonalitāte. Tonētām izlietnēm būs redzamas līmējuma vietas.

Silkstone® izstrādājumu toņus (skat. 43. lpp.). Izlietnes iekšējā izmēra un tās pozicionējuma virsmā robežnovirzes +/-5mm.

Izlietnes OPUS GRANDE izmēru nosacījumi

OPUS GRANDE

600×334 mm

Integrēta pārplūde priekšpusē.

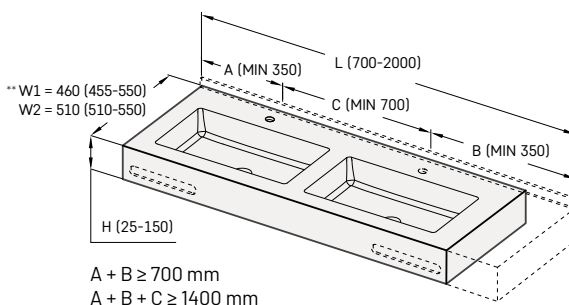
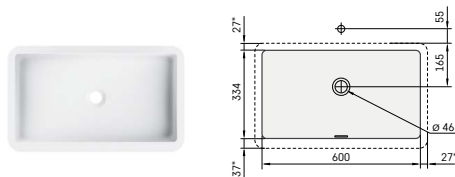

A + B ≥ 700 mm
A + B + C ≥ 1400 mm

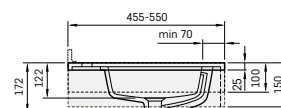

Papildus kronšteini (400 mm)

* izlietnes ārējais perimetrs.

Attālums no jaucejkrāna urbuma līdz sienai ir min 55 mm.

** W1 = (min-max) izmērs, kad jaucejkrāns no sienas

W2 = (min-max) izmērs, kad jaucejkrāns novietots uz izlietnes virsmas.

Cenas norādītas eiro ar PVN.

Piemēri ar izlietni STRETTO



STRETTO 550×300×150
Komplektācija: 1 izlietne STRETTO,
H = 150 mm, integrēti kronšteiņi
Cena € 525



STRETTO DUO 1200×300×150
Komplektācija: 2 izlietnes STRETTO,
H = 150 mm, integrēti kronšteiņi
Cena € 925 (720+205)

Cenas Made to Measure izlietnēm STRETTO

Virsmas malas augstums (H), mm	Virsmas garums (L), mm									Nestandarta formas, izmēri	
	500-550	551-800	801-1000	1001-1200	1201-1400	1401-1600	1601-1800	1801-2000	2001-2200		
H = 150, virsma ar 1 izlietni, Matte White	525	590	655	720	785	850	915	980	1045	Pēc pieprasījuma	
H = 150, virsma ar 1 izlietni, tonēta*	710	785	865	940	1015	1110	1195	1265	1350	Pēc pieprasījuma	
Papildus:											
Papildus izlietne (Matte White / tonēta)**	205 / 265										
Sienas liste, h = 30 mm (vienmēr virsmas toni)	125										
Sienas panelis, h = 60 - 200 mm	Matte White	70	85	105	125	140	160	180	215	235	Pēc pieprasījuma
	tonēts	85	105	125	140	170	200	215	255	280	
Sienas panelis, h = 201 - 400 mm	Matte White	125	160	215	245	300	330	355	400	450	
	tonēts	150	200	235	280	330	375	420	465	515	
Dvieļa turētājs (par 1 gab.)***	70										
Stūra nogriešana	70										
Rasējumu / 2D / 3D sagatavošana pirms produkta izgatavošanas****	60										
Kontūras frēzējumi virsmā (1 gab.)	50										
Permanent open noplūde ar hromētu / Silkstone® Matte White / Silkstone® tonētu vāciņu	65										

* Tonētu izlietni un noplūdes vāciņu iespējams pasūtīt tikai Matte Caffelatte, Matte Grey, Matte Oyster krāsās.

Uzmanību! Granīta paletes krāsas ir pieejamas tikai virsmai;

** Papildus izlietne iespējama tikai, ja virsmas garums (L) nav mazāks par 1050 mm;

*** Dvieļa turētājs iespējams tikai, ja virsmas malas augstums (H) ir vismaz 100 mm un garums (L) nav mazāks par 500 mm.

**** Tehniskā konsultācija par rasējumu apstrādi, virsmas komplektēšanu un rasējuma saskaņošanu.

Standarta stiprinājumi ir iekļauti komplektā.

Pasūtījumam obligāti jāpievieno aizpildīta Pasūtījuma forma Made to Measure izlietnēm (skat. 27. lpp.).

Gatavai virsmai un izlietnei var nenozīmīgi atšķirties krāsas tonalitāte. Tonētām izlietnēm būs redzamas līmējuma vietas.

Silkstone® izstrādājumu toņus (skat. 43. lpp.). Izlietnes iekšējā izmēra un tās pozicionējuma virsmā robežnovirzes +/-5mm.

Izlietnes STRETTO izmēru nosacījumi

STRETTO

378×180 mm

Izlietne bez pārplūdes.

Pārplūde iespējama tikai pasūtot atsevišķi.



Jaucējkrāns sānos

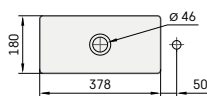

Jaucējkrāns centrā

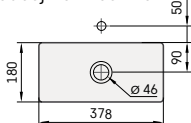

Attālums no jaucējkrāna urbuma līdz sienai ir min 55 mm.

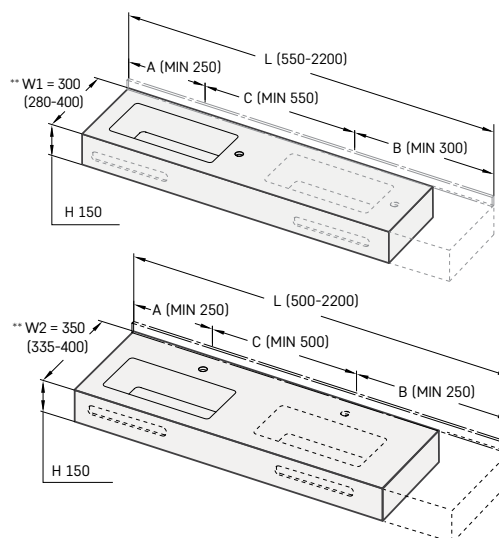

** W1 = (min-max) izmērs, kad jaucējkrāns no sienas
W2 = (min-max) izmērs, kad jaucējkrāns novietots uz izlietnes virsmas.

Minimālais garums STRETTO izlietnei ar

jaucējkrānu urbumu izlietnes sānos:

1 izlietne: A + B ≥ 550 mm

2 izlietnes: A + B + C ≥ 1100 mm

Minimālais garums STRETTO izlietnei bez

jaucējkrānu urbumiem:

1 izlietne: A + B ≥ 500 mm

2 izlietnes: A + B + C ≥ 1000 mm

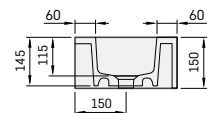

Minimālais garums STRETTO izlietnei ar

jaucējkrānu urbumu izlietnes centrā:

1 izlietne: A + B ≥ 500 mm

2 izlietnes: A + B + C ≥ 1100 mm

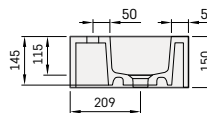

Cenas norādītas eiro ar PVN.

Piemēri ar izlietni ROUND



ROUND 500 x 500 x 150
Komplektācija: 1 izlietne OPUS,
H = 150 mm, integrēti kronšteini
Cena € 655



ROUND 1800 x 550 x 150
Komplektācija: 3 izlietnes ROUND, H = 150 mm,
sienas liste, integrēti kronšteini
Cena € 1620 (1025 + (2 x 235) + 125)

Cenas Made to Measure izlietnēm ROUND

Virsmas malas augstums (H), mm	Virsmas garums (L), mm								Nestandarta formas, izmēri
	500-800	801-1000	1001-1200	1201-1400	1401-1600	1601-1800	1801-2000	2001-2200	
H = 25, virsma ar 1 izlietni, Matte White	535	590	645	700	755	810	865	925	Pēc pieprasījuma
H = 30-100, virsma ar 1 izlietni, Matte White	605	665	720	775	830	885	940	1000	
H = 110-150, virsma ar 1 izlietni, Matte White	655	730	800	875	950	1025	1100	1175	
H = 25, virsma ar 1 izlietni, tonēta*	775	850	915	980	1065	1135	1200	1275	Pēc pieprasījuma
H = 30-100, virsma ar 1 izlietni, tonēta*	850	925	990	1055	1135	1210	1275	1350	
H = 110-150, virsma ar 1 izlietni, tonēta*	895	990	1070	1155	1260	1350	1435	1530	

Papildus:

Papildus izlietne (Matte White / tonēta)**	235 / 335								Pēc pieprasījuma
Sienas liste, h = 30 mm (vienmēr virsmas tonī)	125								
Sienas panelis, h = 60 - 200 mm Matte White	85	105	125	140	160	180	215	235	
tonēts	105	125	140	170	200	215	255	280	
Sienas panelis, h = 201 - 400 mm Matte White	170	205	245	280	320	355	395	430	
tonēts	200	235	280	330	375	420	465	515	
Dvieļa turētājs (par 1 gab.)***	70								
Stūra noapaļošana (tikai, ja H = 25) vai nogriešana	70								
Papildus kronšteins, 400 mm, balts (par 1 gab.)****	40								
Rasējumu / 2D / 3D sagatavošana pirms produkta izgatavošanas*****	60								
Kontūras frēzējumi virsmā (1 gab.)	60								
Push-open noplūde ar hromētu / Silkstone® Matte White / Silkstone® tonētu vāciņu	70								
Permanent open noplūde ar hromētu / Silkstone® Matte White / Silkstone® tonētu vāciņu	65								

* Tonētu izlietni un noplūdes vāciņu iespējams pasūtīt tikai Matte Cappelatte, Matte Grey, Matte Oyster krāsās. Uzmanību! Granīta paletes krāsas ir pieejamas tikai virsmai;

** Papildus izlietne iespējama tikai, ja virsmas garums (L) nav mazāks par 1050 mm.

*** Dvieļa turētājs iespējams tikai, ja virsmas malas augstums (H) ir vismaz 100 mm un garums (L) nav mazāks par 500 mm.

**** Papildus kronšteini jāpasūta, ja: nav nodrošināta sienas nestspēja vai virsmas H ir mazāks par 100 mm. Ieteicams likt 1 kronšteinu katrām 900 mm virsmas garuma (L). Kronšteini nav nepieciešami, ja izlietni novieto uz mēbeles;

***** Tehniskā konsultācija par rasējumu apstrādi, virsmas komplektēšanu un rasējuma saskaņošanu.

Pasūtījumam obligāti jāpievieno aizpildīta Pasūtījuma forma Made to Measure izlietnēm (skat. 27. lpp.).

Gatavai virsmai un izlietnei var nenozīmīgi atšķirties krāsas tonalitāte. Tonētām izlietnēm būs redzamas līmējuma vietas. Silkstone® izstrādājumu toņus (skat. 43. lpp.). Izlietnes iekšējā izmēra un tās pozicionējuma virsmā robežnovirzes +/-5mm.

Izlietnes ROUND izmēru nosacījumi

ROUND
D 400 mm

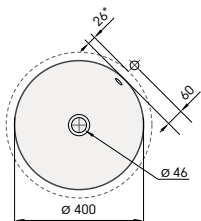

* izlietnes ārējais perimetrs.

Attālums no jaucējkrāna urbuma līdz sienai ir min 55 mm.

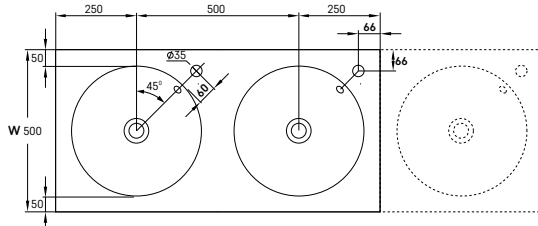
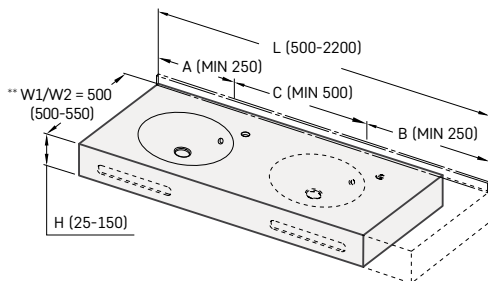

** W1 = (min-max) izmērs, kad jaucējkrāns no sienas

W2 = (min-max) izmērs, kad jaucējkrāns novietots uz izlietnes virsmas.

Minimālais garums ROUND izlietnēm ar jaucējkrāna urbumu 45° pa labi no izlietnes centra:
A + B ≥ 500 mm
A + B + C ≥ 1000 mm

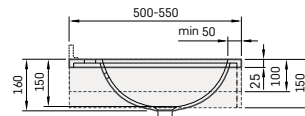

Papildus kronšteini (480 mm)

Cenas norādītas eiro ar PVN.

Piemēri ar izlietni OVO



OVO DUO 1400×500×150
 Komplektācija: 2 izlietnes OVO, H = 150 mm,
 divieļa turētājs, sienas līste, integrēti kronšteini
 Cena € 1305 (875 + 235 + 125 + 70)

Cenas Made to Measure izlietnēm OVO

Virsmas malas augstums (H), mm	Virsmas garums (L), mm								Nestandarta formas, izmēri
	650-800	801-1000	1001-1200	1201-1400	1401-1600	1601-1800	1801-2000	2001-2200	
H = 25, virsma ar 1 izlietni, Matte White	535	590	645	700	755	810	865	925	Pēc pieprasījuma
H = 30-100, virsma ar 1 izlietni, Matte White	605	665	720	775	830	885	940	1000	
H = 110-150, virsma ar 1 izlietni, Matte White	655	730	800	875	950	1025	1100	1175	
H = 25, virsma ar 1 izlietni, tonēta*	775	850	915	980	1065	1135	1200	1275	Pēc pieprasījuma
H = 30-100, virsma ar 1 izlietni, tonēta*	850	925	990	1055	1135	1210	1275	1350	
H = 110-150, virsma ar 1 izlietni, tonēta*	895	990	1070	1155	1260	1350	1435	1530	

Papildus:

Papildus izlietne (Matte White / tonēta)**	235 / 335								Pēc pieprasījuma	
Sienas līste, h = 30 mm (vienmēr virsmas tonī)	125									
Sienas panelis, h = 60 - 200 mm	Matte White	85	105	125	140	160	180	215		235
	tonēts	105	125	140	170	200	215	255		280
Sienas panelis, h = 201 - 400 mm	Matte White	170	205	245	280	320	355	395		430
	tonēts	200	235	280	330	375	420	465		515
Dvieļa turētājs (par 1 gab.)***	70									
Stūra noapaļošana (tikai, ja H = 25) vai nogriešana	70									
Papildus kronšteins, 400 mm, balts (par 1 gab.)****	40									
Rasējumu / 2D / 3D sagatavošana pirms produkta izgatavošanas*****	60									
Kontūras frēzējumi virsmā (1 gab.)	50									
Push-open noplūde ar hromētu / Silkstone® Matte White / Silkstone® tonētu vāciņu	70									
Permanent open noplūde ar hromētu / Silkstone® Matte White / Silkstone® tonētu vāciņu	65									

* Tonētu izlietni un noplūdes vāciņu iespējams pasūtīt tikai Matte Caffelatte, Matte Grey, Matte Oyster krāsās.

Uzmanību! Granīta paletes krāsas ir pieejamas tikai virsmai;

** Papildus izlietne iespējama tikai, ja virsmas garums (L) nav mazāks par 1250 mm.

*** Dvieļa turētājs iespējams tikai, ja virsmas malas augstums (H) ir vismaz 100 mm un garums (L) nav mazāks par 650 mm.

**** Papildus kronšteini jāpasūta, ja: nav nodrošināta sienas nestspēja vai virsmas H ir mazāks par 100 mm.

Ieteicams likt 1 kronšteinu katrām 900 mm virsmas garuma (L). Kronšteini nav nepieciešami, ja izlietni novieto uz mēbeles;

***** Tehniskā konsultācija par rasējumu apstrādi, virsmas komplektēšanu un rasējuma saskaņošanu.

Pasūtījumam obligāti jāpievieno aizpildīta Pasūtījuma forma Made to Measure izlietnēm (skat. 27. lpp.).

Gatavai virsmai un izlietnei var nenozīmīgi atšķirties krāsas tonalitāte. Tonētām izlietnēm būs redzamas līmējuma vietas.

Silkstone® izstrādājumu toņus (skat. 43. lpp.). Izlietnes iekšējā izmēra un tās pozicionējuma virsmā robežnovirzes +/-5mm.

Izlietnes OVO izmēru nosacījumi

OVO
 500×320 mm

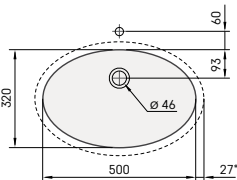

* izlietnes ārējais perimetrs.

Attālums no jaucējkrāna urbuma līdz sienai ir min 55 mm.

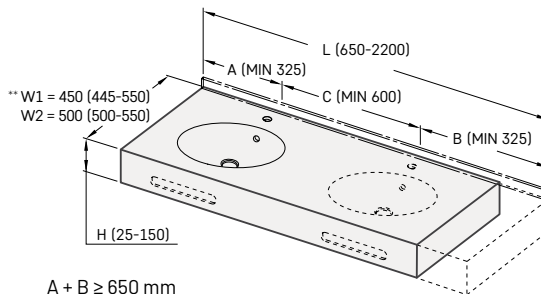

A + B ≥ 650 mm
 A + B + C ≥ 1250 mm

** W1 = (min-max) izmērs, kad jaucējkrāns no sienas
 W2 = (min-max) izmērs, kad jaucējkrāns novietots uz izlietnes virsmas.

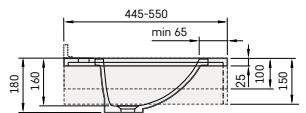

Papildus kronšteini (400 mm, ja W 480-499 mm) (480 mm, ja W 500-550 mm)

Cenas norādītas eiro ar PVN.

Piemērs ar izlietni PIANO



PIANO DUO 1600×600×150
 Komplektācija: 2 izlietnes PIANO, H = 150 mm,
 sienas līste, integrēti kronšteini
 Cena € 1395 (1025 + 245 + 125)

Cenas Made to Measure izlietnēm PIANO

Virsmas malas augstums (H), mm	Virsmas garums (L), mm								Nestandarta formas, izmēri	
	700-800	801-1000	1001-1200	1201-1400	1401-1600	1601-1800	1801-2000	2001-2200		
H = 25, virsma ar 1 izlietni, Matte White	570	635	700	765	830	895	960	1025	Pēc pieprasījuma	
H = 30-100, virsma ar 1 izlietni, Matte White	645	710	775	840	905	970	1035	1100		
H = 110-150, virsma ar 1 izlietni, Matte White	730	800	875	950	1025	1100	1175	1250		
H = 25, virsma ar 1 izlietni, tonēta*	840	925	1000	1070	1165	1250	1325	1405	Pēc pieprasījuma	
H = 30-100, virsma ar 1 izlietni, tonēta*	915	1000	1070	1145	1240	1325	1395	1480		
H = 110-150, virsma ar 1 izlietni, tonēta*	1000	1090	1175	1260	1360	1455	1535	1630		
Papildus:										
Papildus izlietne (Matte White / tonēta)**	245 / 375								Pēc pieprasījuma	
Sienas līste, h = 30 mm (vienmēr virsmas tonī)	125									
Sienas panelis, h = 60 - 200 mm	Matte White	85	105	125	140	160	180	215		235
	tonēts	105	125	140	170	200	215	255		280
Sienas panelis, h = 201 - 400 mm	Matte White	170	205	245	280	320	355	395		430
	tonēts	200	235	280	330	375	420	465		515
Dvieļa turētājs (par 1 gab.)***	70									
Stūra noapaļošana (tikai, ja H = 25) vai nogriešana	70									
Papildus kronšteins, 400 mm, balts (par 1 gab.)****	40									
Rasējumu / 2D / 3D sagatavošana pirms produkta izgatavošanas*****	60									
Kontūras frēzējumi virsmā (1 gab.)	50									
Push-open noplūde ar hromētu / Silkstone® Matte White / Silkstone® tonētu vāciņu	70									
Permanent open noplūde ar hromētu / Silkstone® Matte White / Silkstone® tonētu vāciņu	65									

* Tonētu izlietni un noplūdes vāciņu iespējams pasūtīt tikai Matte Caffelatte, Matte Grey, Matte Oyster krāsās.

Uzmanību! Granīta paletes krāsas ir pieejamas tikai virsmai;

** Papildus izlietne iespējama tikai, ja virsmas garums (L) nav mazāks par 1400 mm.

*** Dvieļa turētājs iespējams tikai, ja virsmas malas augstums (H) ir vismaz 100 mm un virsmas garums (L) nav mazāks par 700 mm.

**** Papildus kronšteini jāpasūta, ja: nav nodrošināta sienas nestspēja vai virsmas H ir mazāks par 100 mm.

Ieteicams likt 1 kronšteinu katrēm 900 mm virsmas garuma (L). Kronšteini nav nepieciešami, ja izlietni novieto uz mēbeles.

***** Tehniskā konsultācija par rasējumu apstrādi, virsmas komplektēšanu un rasējuma saskaņošanu.

Pasūtījumam obligāti jāpievieno aizpildīta Pasūtījuma forma Made to Measure izlietnēm (skat. 27. lpp.).

Ģatavai virsmai un izlietnei var nenozīmīgi atšķirties krāsas tonalitāte. Tonētām izlietnēm būs redzamas līmējuma vietas.

Silkstone® izstrādājumu tonus (skat. 43. lpp.). Izlietnes iekšējā izmēra un tās pozicionējuma virsmā robežnovirzes +/-5mm.

Izlietnes PIANO izmēru nosacījumi

PIANO
 560×420 mm

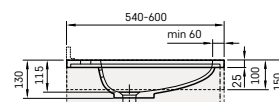
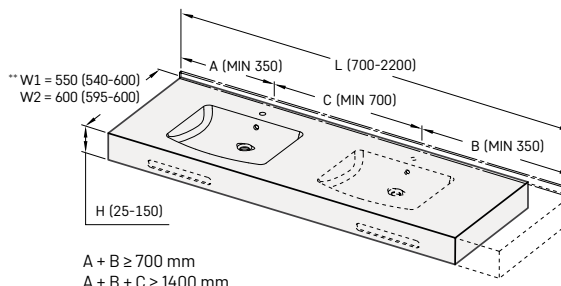
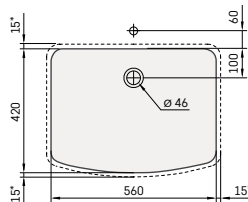

A + B ≥ 700 mm
 A + B + C ≥ 1400 mm

* izlietnes ārējais perimetrs.

Attālums no jaucējkrāna urbuma līdz sienai ir min 55 mm.

** W1 = (min-max) izmērs, kad jaucējkrāns no sienas

W2 = (min-max) izmērs, kad jaucējkrāns novietots uz izlietnes virsmas.



Piemērs ar izlietni CREDO



CREDO 1200×600×25
 Komplektācija: 1 izlietne CREDO, H = 25 mm,
 sienas līste, 3 papildus kronšteini
 Cena € 945 (700 + 125 + (3×40))

Cenas Made to Measure izlietnēm CREDO

Virsmas malas augstums (H), mm	Virsmas garums (L), mm								Nestandarta formas, izmēri
	600-800	801-1000	1001-1200	1201-1400	1401-1600	1601-1800	1801-2000	2001-2200	
H = 25, virsma ar 1 izlietni, Matte White	570	635	700	765	830	895	960	1025	Pēc pieprasījuma
H = 30-100, virsma ar 1 izlietni, Matte White	645	710	775	840	905	970	1035	1100	
H = 110-150, virsma ar 1 izlietni, Matte White	730	800	875	950	1025	1100	1175	1250	
H = 25, virsma ar 1 izlietni, tonēta*	840	925	1000	1070	1165	1250	1325	1405	Pēc pieprasījuma
H = 30-100, virsma ar 1 izlietni, tonēta*	915	1000	1070	1145	1240	1325	1395	1480	
H = 110-150, virsma ar 1 izlietni, tonēta*	1000	1090	1175	1260	1360	1455	1535	1630	

Papildus:

Papildus izlietne (Matte White / tonēta)**	245 / 375								Pēc pieprasījuma	
Sienas līste, h = 30 mm (vienmēr virsmas tonī)	125									
Sienas panelis, h = 60 - 200 mm	Matte White	85	105	125	140	160	180	215		235
	tonēts	105	125	140	170	200	215	255		280
Sienas panelis, h = 201 - 400 mm	Matte White	170	205	245	280	320	355	395		430
	tonēts	200	235	280	330	375	420	465		515
Dvieļa turētājs (par 1 gab.)***	70									
Stūra noapaļošana (tikai, ja H = 25) vai nogriešana	70									
Papildus kronšteins, 400 mm, balts (par 1 gab.)****	40									
Rasējumu / 2D / 3D sagatavošana pirms produkta izgatavošanas*****	60									
Kontūras frēzējumi virsmā (1 gab.)	50									
Push-open noplūde ar hromētu / Silkstone® Matte White / Silkstone® tonētu vāciņu	70									
Permanent open noplūde ar hromētu / Silkstone® Matte White / Silkstone® tonētu vāciņu	65									

* Tonētu izlietni un noplūdes vāciņu iespējams pasūtīt tikai Matte Caffelatte, Matte Grey, Matte Oyster krāsās. Uzmanību! Granīta paletes krāsas ir pieejamas tikai virsmai;

** Papildus izlietne iespējama tikai, ja virsmas garums (L) nav mazāks par 1200 mm.

*** Dvieļa turētājs iespējams tikai, ja virsmas malas augstums (H) ir vismaz 100 mm un attālums no izlietnes sānu malas līdz bļodas centram (A, B ≥ 350 mm).

**** Papildus kronšteini jāpasūta, ja: nav nodrošināta sienas nestspēja vai virsmas H ir mazāks par 100 mm.

Ieteicams likt 1 kronšteinu katrām 900 mm virsmas garuma (L). Kronšteini nav nepieciešami, ja izlietni novieto uz mēbeles.

***** Tehniskā konsultācija par rasējumu apstrādi, virsmas komplektēšanu un rasējuma saskaņošanu.

Pasūtījumam obligāti jāpievieno aizpildīta *Pasūtījuma forma Made to Measure izlietnēm* (skat. 27. lpp.).

Ģatavai virsmai un izlietnei var nenozīmīgi atšķirties krāsas tonalitāte. Tonētām izlietnēm būs redzamas līmējuma vietas.

Silkstone® izstrādājumu toņus (skat. 43. lpp.). Izlietnes iekšējā izmēra un tās pozicionējuma virsmā robežnovirzes +/-5mm.

Izlietnes CREDO izmēru nosacījumi

CREDO
 475 × 430 mm
 izlietnei integrēta
 pārplūde.

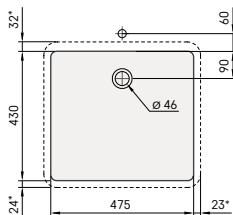

* izlietnes ārējais perimetrs.

Attālums no jaucējkrāna urbuma līdz sienai ir min 55 mm.

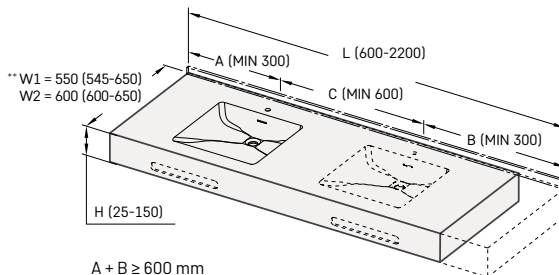

A + B ≥ 600 mm
 A + B + C ≥ 1200 mm

** W1 = (min-max) izmērs, kad jaucējkrāns no sienas
 W2 = (min-max) izmērs, kad jaucējkrāns novietots uz izlietnes virsmas.

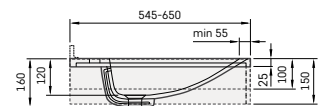

Papildus kronšteini (400 mm)

Cenas norādītas eiro ar PVN.

Piemēri ar izlietni QUADRO



QUADRO 1200×480×100
Komplektācija: 1 izlietne QUADRO,
H = 100 mm, integrēti kronšteini
Cena € 860

Cenas Made to Measure izlietnēm QUADRO

Virsmas malas augstums (H), mm	Virsmas garums (L), mm							Nestandarta formas, izmēri
	800-1000	1001-1200	1201-1400	1401-1600	1601-1800	1801-2000	2001-2200	
H = 25, virsma ar 1 izlietni, Matte White	720	785	850	915	980	1045	1110	Pēc pieprasījuma
H = 30-100, virsma ar 1 izlietni, Matte White	795	860	925	990	1055	1120	1185	
H = 110-150, virsma ar 1 izlietni, Matte White	885	960	1035	1110	1185	1260	1330	
H = 25, virsma ar 1 izlietni, tonēta*	1005	1080	1155	1250	1330	1405	1490	
H = 30-100, virsma ar 1 izlietni, tonēta*	1080	1155	1230	1325	1405	1480	1490	
H = 110-150, virsma ar 1 izlietni, tonēta*	1175	1260	1340	1445	1535	1620	1715	

Papildus:

Otra izlietne (Matte White / tonēta)**	330/450							Pēc pieprasījuma	
Sienas līste, h = 30 mm (vienmēr virsmas tonī)	125								
Sienas panelis, h = 60 - 200 mm	Matte White	105	125	140	160	180	215		235
		tonēts	125	140	170	200	215		255
Sienas panelis, h = 201 - 400 mm	Matte White	205	245	280	320	355	395		430
		tonēts	235	280	330	375	420		465
Dvieļa turētājs (par 1 gab.)**	70								
Stūra noapaļošana (tikai, ja H = 25) vai nogriešana	70								
Papildus kronšteins, 480 mm, balts (par 1 gab.)***	40								
Rasējumu / 2D / 3D sagatavošana pirms produkta izgatavošanas****	60								
Kontūras frēzējumi virsmā (1 gab.)	50								

* Tonēti izlietni un noplūdes vāciņu iespējams pasūtīt tikai Matte Cappelatte, Matte Grey, Matte Oyster krāsās.

Uzmanību! Granīta paletes krāsas ir pieejamas tikai virsmai;

** Papildus izlietne iespējama tikai, ja virsmas garums (L) nav mazāks par 1600 mm.

*** Dvieļa turētājs iespējams tikai, ja virsmas malas augstums (H) ir vismaz 100 mm, virsmas garums (L) nav mazāks par 800 mm.

**** Papildus kronšteini jāpasūta, ja: nav nodrošināta sienas nestspēja vai virsmas H ir mazāks par 100 mm.

Ieteicams likt 1 kronšteinu katriem 900 mm virsmas garuma (L). Kronšteini nav nepieciešami, ja izlietni novieto uz mēbeles;

***** Tehniskā konsultācija par rasējumu apstrādi, virsmas komplektēšanu un rasējuma saskaņošanu.

Pasūtījumam obligāti jāpievieno aizpildīta *Pasūtījuma forma Made to Measure izlietnēm* (skat. 27. lpp.).

Gatavai virsmai un izlietnei var nenozīmīgi atšķirties krāsas tonalitāte. Tonētām izlietnēm būs redzamas līmējuma vietas.

Silkstone® izstrādājumu toņus (skat. 43. lpp.). Izlietnes iekšējā izmēra un tās pozicionējuma virsmā robežnovirzes +/-5mm.

Izlietnes QUADRO izmēru nosacījumi

QUADRO

680×290mm

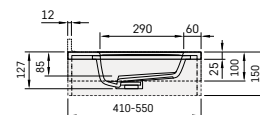
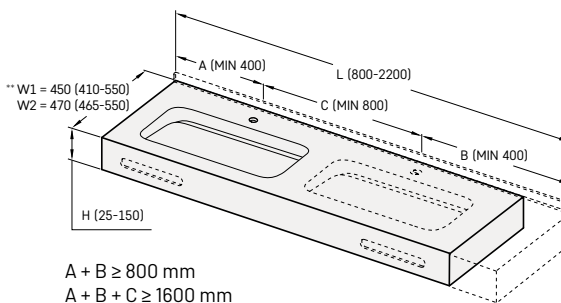
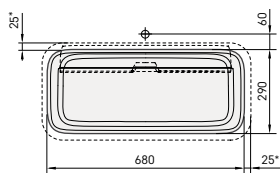

*izlietnes ārējais perimetrs.

Attālums no jaucejkrāna urbuma līdz sienai ir min 55 mm.

** W1 = (min-max) izmērs, kad jaucejkrāns no sienas

W2 = (min-max) izmērs, kad jaucejkrāns novietots uz izlietnes virsmas.



Pasūtījuma forma Made to Measure izlietnēm

1. Izvēlieties izlietnes veidu (atzīmējiet ar krustiņu):

Nemiet vērā katras izlietnes nosacījumus attiecībā uz virsmas platumu (W) un garumu (L)!



OPUS MINI 300 x 265 mm
 * W1 = 400 (385-500) mm
 W2 = 450 (440-500) mm
 WM = min. 60 mm; WW = 265 mm
 WB = min. 60 mm
 L = 450-2200; H = 25-150 mm
 A + B ≥ 450 mm
 A + B + C ≥ 900 mm
 Ja izlietne ir uz mēbeles:
 W1 = min. 385; W2 = min. 440 mm



OPUS 470 x 270 mm
 * W1 = 400 (395-550) mm
 W2 = 450 (450-550) mm
 WM = min. 55 mm; WW = 270 mm
 WB = min. 70 mm
 L = 600-2200; H = 25-150 mm
 A + B ≥ 600 mm
 A + B + C ≥ 1200 mm
 Ja izlietne ir uz mēbeles:
 W1 = min. 395; W2 = min. 450



OPUS GRANDE 600 x 334 mm
 * W1 = 460 (455-550) mm
 W2 = 510 (510-550) mm
 WM = min. 55 mm; WW = 334 mm
 WB = min. 70 mm
 L = 700-2200; H = 25-150 mm
 A + B ≥ 700 mm
 A + B + C ≥ 1400 mm
 Ja izlietne ir uz mēbeles:
 W1 = min. 455; W2 = min. 510

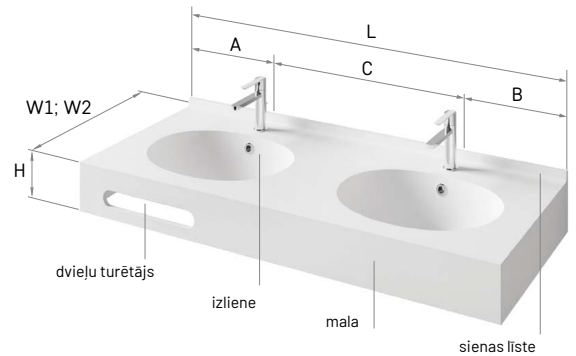

OVO 500 x 320 mm
 * W1 = 450 (445-550) mm
 W2 = 500 (500-550) mm
 WM = min. 60 mm; WW = 320 mm
 WB = min. 65 mm
 L = 650-2200; H = 25-150 mm
 A + B ≥ 650 mm
 A + B + C ≥ 1250 mm
 Ja izlietne ir uz mēbeles:
 W1 = min. 445; W2 = min. 500 mm



CREDO 475 x 430 mm
 * W1 = 550 (545-650) mm
 W2 = 600 (600-650) mm
 WM = min. 60 mm; WW = 430 mm
 WB = min. 55 mm
 L = 600-2200; H = 25-150 mm
 A + B ≥ 600 mm
 A + B + C ≥ 1200 mm
 Ja izlietne ir uz mēbeles:
 W1 = min. 545; W2 = min. 600 mm



PIANO 560 x 420 mm
 * W1 = 550 (540-600) mm
 W2 = 600 (595-600) mm
 WM = min. 60 mm; WW = 420 mm
 WB = min. 60 mm
 L = 700-2200; H = 25-150 mm
 A + B ≥ 700 mm
 A + B + C ≥ 1400 mm
 Ja izlietne ir uz mēbeles:
 W1 = min. 540; W2 = min. 595 mm



STRETTO 378 x 180 mm
 * W1 = 300 (280-400) mm
 W2 = 350 (335-400) mm
 WM = min. 50; WW = 180 mm
 WB = min. 60 / 50 mm
 L = 550/500-2200; H = 150 mm
 A + B ≥ 550/500 mm
 A + B + C ≥ 1100 / 1000 mm
 Ja izlietne ir uz mēbeles:
 W1 = min. 280; W2 = min. 335 mm



ROUND D 400 mm
 * W1 = 500 (500-550) mm
 W2 = 500 (500-550) mm
 WM = min. 60; WW = 400 mm
 WB = min. 50 mm
 L = 500-2200; H = 25-150 mm
 A + B ≥ 500 mm
 A + B + C ≥ 1000 mm
 Ja izlietne ir uz mēbeles:
 W1 & W2 = min. 500 mm

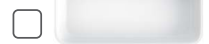

QUADRO 680 x 290 mm
 * W1 = 450 (410-550) mm
 W2 = 470 (465-550) mm
 WM = min. 60; WW = 290 mm
 WB = 60 mm
 L = 800-2200; H = 25-150 mm
 A + B ≥ 800 mm
 A + B + C ≥ 1600 mm
 Ja izlietne ir uz mēbeles:
 W1 = min. 410; W2 = min. 465 mm
 Izlietnei nav iespējama pārplūde

W1 = (min-max) izmērs, kad jaucējkrāns no sienas

W2 = (min-max) izmērs, kad jaucējkrāns novietots uz izlietnes virsmas. Izlietnes iekšējā izmēra un tās pozicionējuma virsmā robežnovirzes +/-5mm.

2. Izvēlieties izlietņu skaitu / pierakstiet kopējos izmērus / atzīmējiet, vai ir nepieciešams dvielu turētājs (300 x 35 mm)** un pilnīgi aizkrāsojiet ▽, lai norādītu, kurā pusē izlietnei būs panelis:

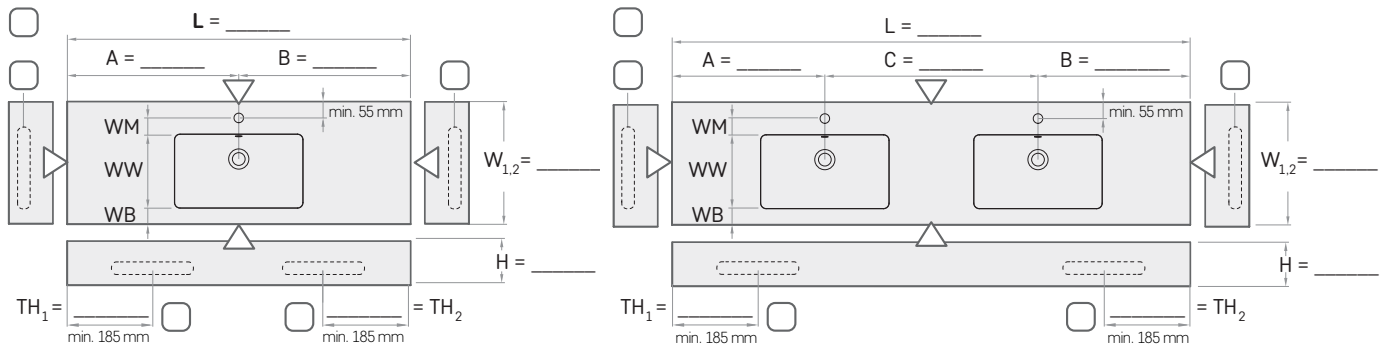

**Dvielu turētāji TH1, TH2 ir iespējami tikai, ja malas augstums (H) ir vismaz 100 mm, tā novietojumu un izmēru, ja nav īpašas norādes, nosaka ražotājs.

3. Atzīmējiet jaucējkrāna novietojuma veidu

(urbumi virsmā ir iekļauti pamata komplektācijā un cenā)**



JAUCĒJKRĀNS
UZ VIRSMAS

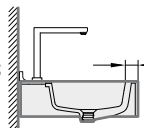

WB = _____



JAUCĒJKRĀNS
NO SIENAS

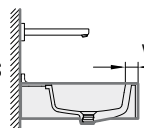

WB = _____

5. Atzīmējiet, vai ir nepieciešama sienas līste un sienas panelis, sienas līstes un paneļa (biezums = 12 mm) un garums vienāds ar virsmas garumu (L):



Sienas līste
(h = 30mm)



Sienas panelis h = _____ mm
(h = 60 - 400 mm)



NĒ

6. Atzīmējiet, izlietnes, virsmas, sienas līstes un sienas paneļa toni:

Izlietne: MATTE WHITE

Virsmas: MATTE WHITE



TONĒTA _____

(pieejama tikai Matte White, Matte Caffelatte, Matte Grey, Matte Oyster)



TONĒTA _____

7. Atzīmējiet, vai ir nepieciešami kronšteini (iekavās norādīts virsmas garums, kuram ieteicams attiecīgais kronšteinu skaits)**:



1 gab.



2 gab.



NĒ



3 gab.

(L ≥ 1200 mm)



4 gab.

(L ≥ 1600 mm)



integrētie stiprinājumi
(H ≥ 100 mm), iekļauti cenā

8. Atzīmējiet, vai ir nepieciešama virsmas stūra(u) noapaļošana

(iespējama tikai, ja malas augstums ir 25 mm), frēzēšana vai nogriešana:



Noapaļošana***



Frēzēšana***



Nogriešana***



NĒ

9. Ja nav atzīmēts NĒ, tad izlietne tiks izgatavota ar pārplūdi JĀ NĒ

(izņemot Made to Measure izlietni Quadro).

4. Atzīmējiet izlietnes novietojumu telpā:

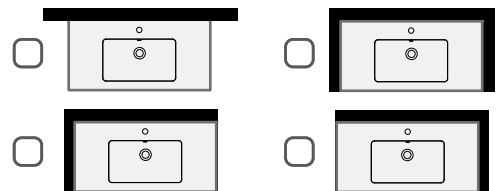

izlietne tiks
novietota
uz mēbeles.

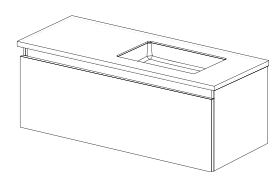

10. Atzīmējiet, kāda noplūde nepieciešama:



Permanent open ar Silkstone®
vāciņu izlietnes toni (DEIZSNOP/XX)



Permanent open ar hromētu
vāciņu (L2264)

Noplūde



Push-open ar Silkstone® vāciņu izlietnes toni
(DEIZCLICK/xx) / (tikai izlietnēm ar pārplūdi)



Push-open ar hromētu vāciņu (L32UM)
(tikai izlietnēm ar pārplūdi)

Cenas FLOW izlietnēm

FLOW 45

600-3000 x 450 mm
h = 160 mm

Izlietnes krāsa -
balta (Matte White).

Jaucēkrānus iespējams
uzstādīt tikai no sienas.

Sienas stiprinājumi -
integrēti.

Virsmas malas augstums (H), mm	Virsmas garums (L), mm					Nestandarta formas, izmēri
	600-1000	1001-1500	1501-2000	2001-2500	2501-3000	
FLOW 45, H = 160, Silkstone®* (IFLOW450/00)	1240	1730	2225	2720	3210	Pēc pieprasījuma

* Integrēto stiprinājumu un izplūdes novietojumu saskaņo individuāli veicot pasūtījumu.

Papildus:

Sienas līste, h = 30 mm (integrēta)		125					Pēc pieprasījuma
Sienas panelis, h = 60 - 200 mm (atsevišķi)	Matte White tonēts	105	160	215	255	310	
Sienas panelis, h = 201 - 400 mm (atsevišķi)	Matte White tonēts	205	320	395	475	540	

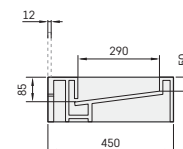
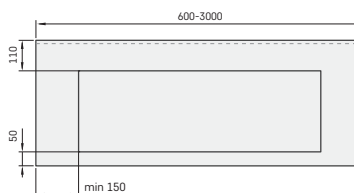
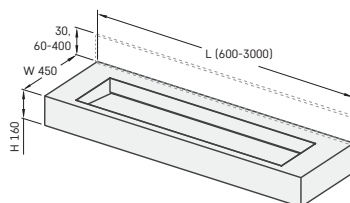

FLOW 50

600-3000 x 500 mm
h = 160 mm

Izlietnes krāsa -
balta (Matte White).

Jaucēkrānus paredzēts
uzstādīt uz virsmas vai no sienas.

Sienas stiprinājumi -
integrēti.

Virsmas malas augstums (H), mm	Virsmas garums (L), mm					Nestandarta formas, izmēri
	600-1000	1001-1500	1501-2000	2001-2500	2501-3000	
FLOW 50, H = 160, Silkstone®* (IFLOW500/00)	1370	1860	2355	2840	3330	Pēc pieprasījuma

* Jaucēkrānu skaitu, integrēto stiprinājumu un izplūdes novietojumu saskaņo individuāli veicot pasūtījumu.

Papildus:

Sienas līste, h = 30 mm (integrēta)		125					Pēc pieprasījuma
Sienas panelis, h = 60 - 200 mm (atsevišķi)	Matte White tonēts	105	160	215	255	310	
Sienas panelis, h = 201 - 400 mm (atsevišķi)	Matte White tonēts	205	320	395	475	540	

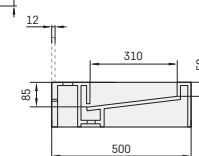
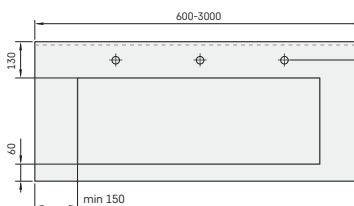
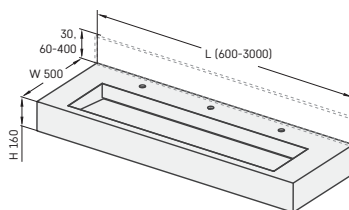

Pasūtījuma forma FLOW 45/50 izlietnēm

1. Izvēlieties izlietnes veidu (atzīmējiet ar krustiņu):
 Nemiet vērā izlietnes virsmas platuma (W) un garuma (L) nosacījumus!

- | | |
|----------------------------------|----------------------------------|
| <input type="checkbox"/> FLOW 45 | <input type="checkbox"/> FLOW 50 |
| W = 450 mm | W = 500 mm |
| W1 = 50 mm | W1 = 60 mm |
| W2 = 110 mm | W2 = 130 mm |
| L = 600-3000 mm | L = 600-3000 mm |
| H = 160 mm | H = 160 mm |
| A + B ≥ 300 mm | A + B ≥ 300 mm |
| A + B + C ≥ 600 mm | A + B + C ≥ 600 mm |

UZMANĪBU! Izlietnei FLOW 45 jaucēkrānu urbumi uz virsmas nav pieejami.
 Izlietnes iekšējā izmēra un tās pozicionējuma virsmā robežnovirzes +/- 5 mm.

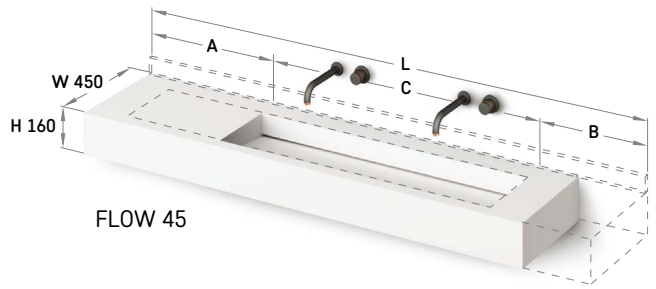

FLOW 45

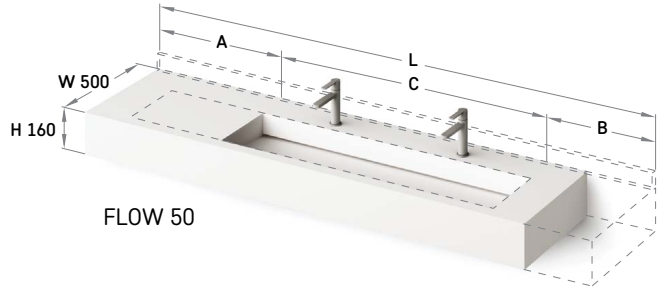

FLOW 50

2. Pierakstiet izvēlētās izlietnes izmērus

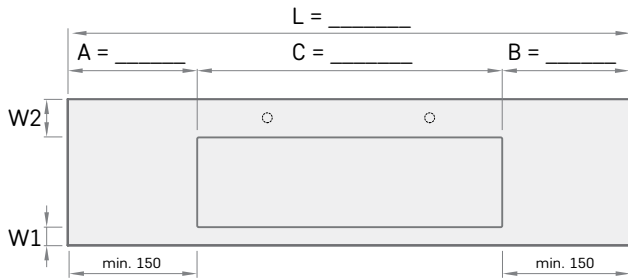

3. Vai izlietnei jaucēkrāni būs no sienas vai uz virsmas? Norādiet jaucēkrānu novietojumu un skaitu.

- jaucēkrāns(i) no sienas jaucēkrāns(i) uz izlietnes virsmas (iespējams tikai FLOW 50)

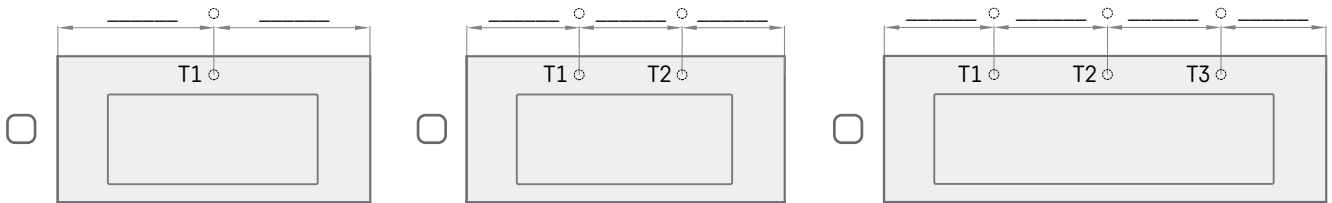

4. Norādiet izlietnes noplūdes novietojumu un to skaitu:

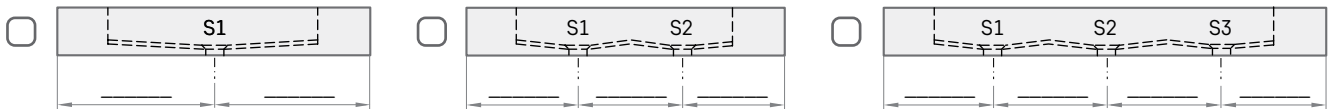

5. Atzīmējiet, vai ir nepieciešama sienas līste un sienas panelis, sienas līstes un paneļa (biezums = 12 mm) un garums vienāds ar virsmas garumu (L):

- Sienas līste (h = 30 mm) Sienas panelis h = _____ mm NĒ

7. Atzīmējiet, vai ir nepieciešami frēzējumi virsmā (piemēram, izgriezums atkritumu tvertnei, ziepju dozatoram utt.)

- Frēzējumi** NĒ

6. Atzīmējiet izlietnes novietojumu telpā:

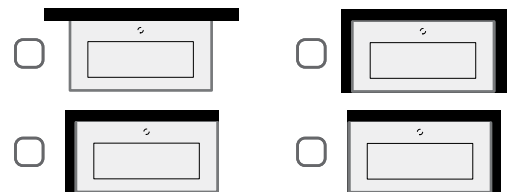

8. Komentāri:

** SVARĪGI! Pasūtījumam obligāti jāaizpilda visi veidlapas punkti un jāpievieno skice, kurā norādīta: izlietņu pozīcija, urbumu vietas jaucēkrānu uzstādīšanai ja tādi nepieciešami, obligāti jānorāda noplūdes novietojumu un skaitu. Izlietne bez pārplūdes. Frēzējumiem virsmā obligāti nepieciešams rasējums. Integritāte stiprinājumi ir iekļauti cenā.

Piemēri ar Made to Measure Silkstone® virsmu un ON-TOP izlietni Amore



Silkstone® virsma (h= 100 mm) ar ON-TOP izlietnēm Amore.



Silkstone® virsma (h= 25 mm) ar ON-TOP izlietni Amore uz mēbeles.

Cenas Made to Measure virsmām un ON-TOP izlietnēm

Virsmas platums (W), mm	Virsmas malas augstums (H), mm	Virsmas garums (L), mm								
		190-500	501-800	801-1000	1001-1200	1201-1400	1401-1600	1601-1800	1801-2000	2001-2200
W = max. 400	H = 18 vai 25	190	215	255	290	330	365	400	440	475
	H = 30-100	265	300	345	395	440	485	535	580	625
	H = 110-150	300	345	400	460	515	570	625	680	735
W = 401-500	H = 18 vai 25	205	245	290	335	385	430	475	525	570
	H = 30-100	280	335	395	450	505	560	615	670	730
	H = 110-150	330	385	450	515	580	645	710	775	840
W = 501-600	H = 18 vai 25	245	300	365	430	495	560	625	690	755
	H = 30-100	300	365	430	495	560	625	690	755	820
	H = 110-150	355	410	485	560	635	710	785	860	930

Papildus:

AMORE (Matte White / tonēta / GRAPHITE) - 1 gab.		410 / 525 / 600							
BELLA (Mate White / tonēta / GRAPHITE) - 1 gab.		475 / 545 / 645							
DECO (Matte White / tonēta / GRAPHITE) - 1 gab.		380 / 440 / 550							
ROUND ON (Matte White / tonēta / GRAPHITE) - 1 gab.		290 / 385 / 460							
FELICE (Matte White / tonēta / GRAPHITE) - 1 gab.		430 / 500 / 645							
QUADRO ON (Matte White / tonēta / GRAPHITE) - 1 gab.		370 / 485 / 550							
PERLA (Matte White / tonēta / GRAPHITE) - 1 gab.		370 / 485 / 550							
DO 22 (Matte White / tonēta) - 1 gab.		135 / 200 / 215							
DO 25 (Matte White / tonēta / GRAPHITE) - 1 gab.		160 / 200 / 230							
DO 28 (Matte White / tonēta / GRAPHITE) - 1 gab.		180 / 210 / 245							
Sienas līste, h = 30 mm (vienmēr virsmas tonī)		125							
Sienas panelis, h = 60 - 200 mm	Matte White	85	105	125	140	160	180	215	235
	tonēts	105	125	140	170	200	215	255	280
	GRAPHITE	115	140	170	200	225	255	280	320
Sienas panelis, h = 201 - 400 mm	Matte White	170	205	245	280	320	355	395	430
	tonēts	200	235	280	330	375	420	465	515
	GRAPHITE	235	280	330	385	440	495	550	605
Dvieja turētājs (par 1 gab.)*		70							
Stūra noapaļošana (tikai, ja H = 18, 25) vai nogriešana		70							
Rasējumu / 2D / 3D PDF sagatavošana pirms produkta izgatavošanas**		60							
Urbumi virsmā, ja pasūta bez PAA izlietnes (1 gab.)		30							
Kontūras frēzējumi virsmā (ja pasūta bez PAA izlietnes) (1 gab.)		50							
Virsmas tonēta (Silkstone® toņus skatīt 43. lpp.)	GRAPHITE	140	150	170	190	205	225	245	265
	GRAPHITE	180	200	215	235	255	270	290	310
Papildus kronšteins, 300, 400 vai 480 mm, balts (par 1 gab.)***		40							

* Dvieja turētājs iespējams tikai, ja virsmas malas augstums (H) ir vismaz 100 mm un garums (L) nav mazāks par 350 mm.

** Tehniskā konsultācija par rasējumu apstrādi, virsmas komplektēšanu un rasējuma saskaņošana ar citu ražotāju izlietnēm.

*** Standarta stiprinājumi ir iekļauti komplektā. Papildus kronšteini jāpasūta, ja: nav nodrošināta sienas nestspēja vai virsmas H ir mazāks par 100 mm. Ieteicams likt 1 kronšteinu katrām 800 mm virsmas garuma (L). Kronšteini nav nepieciešami, ja izlietni novieto uz mēbeles.

Pasūtījumam obligāti jāpievieno aizpildīta Pasūtījuma forma *Made to Measure* virsmām un ON-TOP izlietnēm uz virsmas (skat. 36. - 37. lpp.).

Gatavai virsmai un izlietnei var nenozīmīgi atšķirties krāsas tonalitāte. Silkstone® izstrādājumu toņus (skat. 43. lpp.).

Nestandarta formas, izmēri - pēc pieprasījuma.

Cenas norādītas eiro ar PVN.

Izmēru nosacījumi ON-TOP izlietnei AMORE

AMORE
600×370 mm

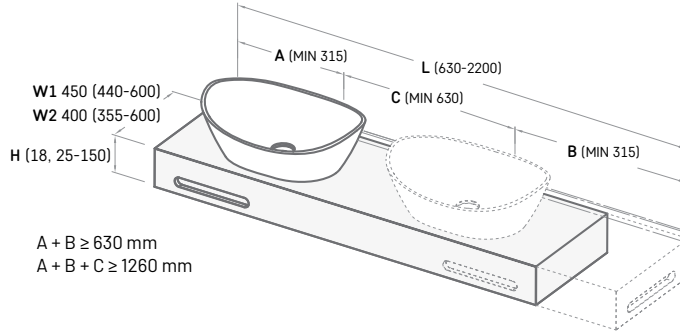
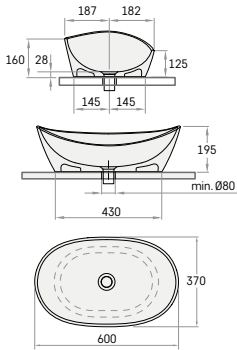

A + B ≥ 630 mm
A + B + C ≥ 1260 mm

Ar jaucējkrānu uz virsmas

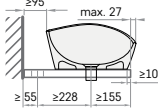

W1

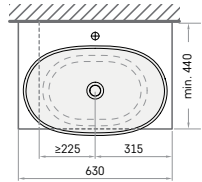

Ar jaucējkrānu no sienas

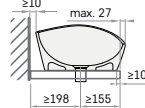

W2

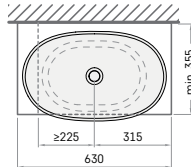

* Pie H = 18 mm, virsma ir monolīta un slīpa ir tikai priekšējā mala.

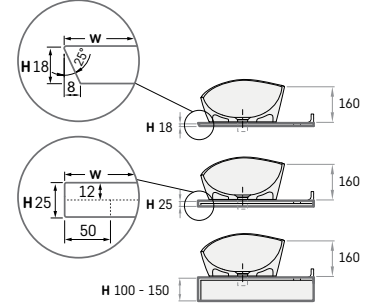

Papildus kronšteini (300 mm, ja W 354-479 mm) (400 mm, ja W 480-499 mm) (480 mm, ja W 500-550 mm)

Izmēru nosacījumi ON-TOP izlietnei BELLA

BELLA
650×390 mm

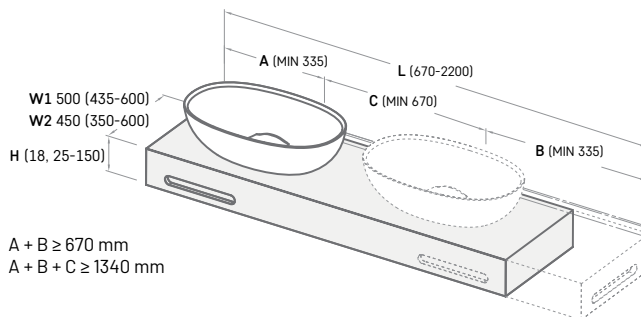
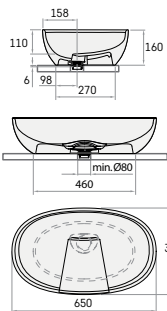

A + B ≥ 670 mm
A + B + C ≥ 1340 mm

Ar jaucējkrānu uz virsmas

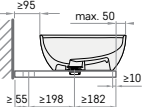

W1

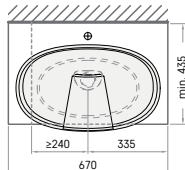

Ar jaucējkrānu no sienas

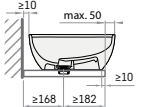

W2

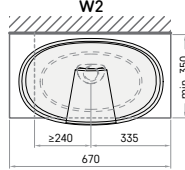

* Pie H = 18 mm, virsma ir monolīta un slīpa ir tikai priekšējā mala.

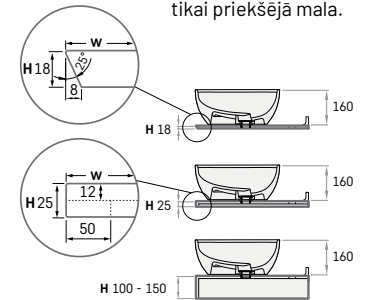

Papildus kronšteini (300 mm, ja W 354-479 mm) (400 mm, ja W 480-499 mm) (480 mm, ja W 500-550 mm)

Izmēru nosacījumi ON-TOP izlietnei DECO

DECO
d 450, h 122 mm

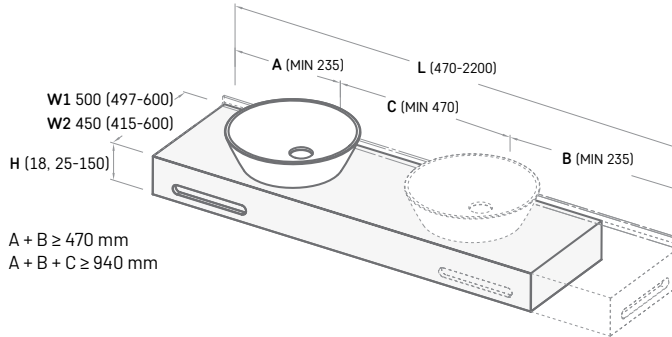

* Pie $H = 18 \text{ mm}$, virsma ir monolīta un slīpa ir tikai priekšējā mala.

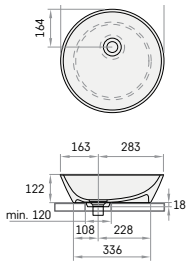
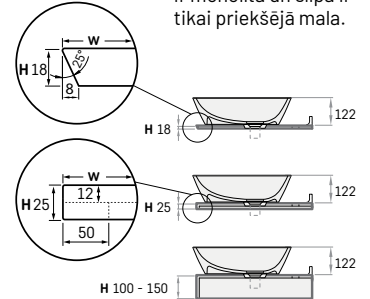

Ar jaucējkrānu uz virsmas

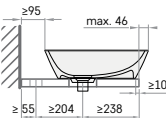

W1

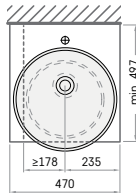

Ar jaucējkrānu no sienas

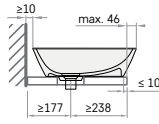

W2

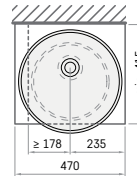

Papildus kronšteini (300 mm, ja W 354-479 mm) (400 mm, ja W 480-499 mm) (480 mm, ja W 500-550 mm)

Izmēru nosacījumi ON-TOP izlietnei ROUND

ROUND ON
d 410, h 140 mm

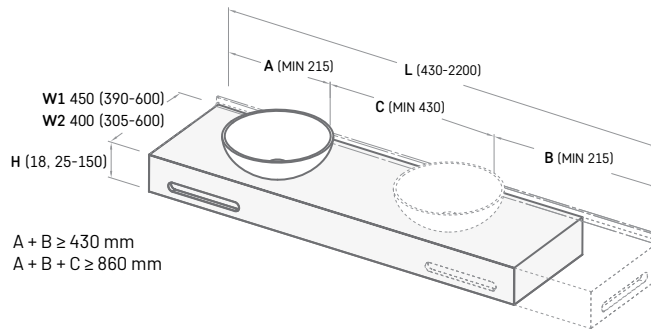

* Pie $H = 18 \text{ mm}$, virsma ir monolīta un slīpa ir tikai priekšējā mala.

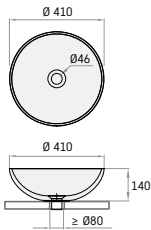
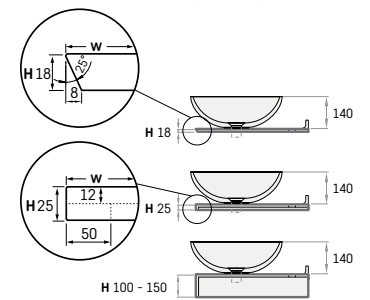

Ar jaucējkrānu uz virsmas

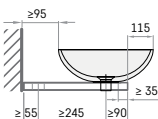

W1

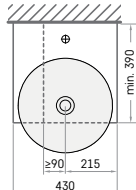

Ar jaucējkrānu no sienas

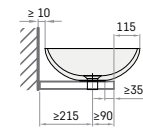

W2

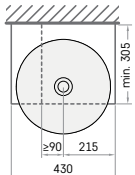

Papildus kronšteini (300 mm, ja W 354-479 mm) (400 mm, ja W 480-499 mm) (480 mm, ja W 500-550 mm)

Izmēru nosacījumi ON-TOP izlietnei FELICE

FELICE
690 × 375 mm

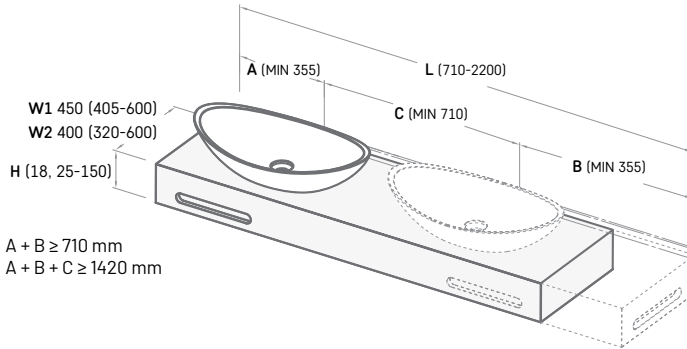

* Pie H = 18 mm, virsma ir monolīta un slīpa ir tikai priekšējā mala.

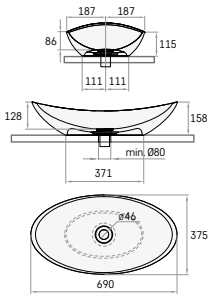
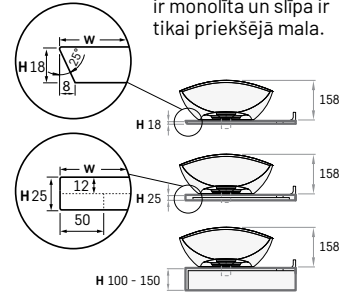

Ar jaucējkrānu uz virsmas

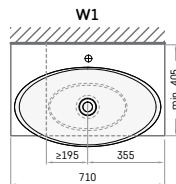
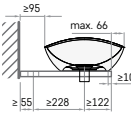

Ar jaucējkrānu no sienas

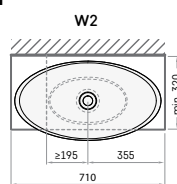
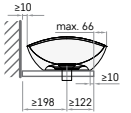

Papildus kronšteini (300 mm, ja W 354-479 mm) (400 mm, ja W 480-499 mm) (480 mm, ja W 500-550 mm)

Izmēru nosacījumi ON-TOP izlietnei PERLA

PERLA
510 × 355 mm

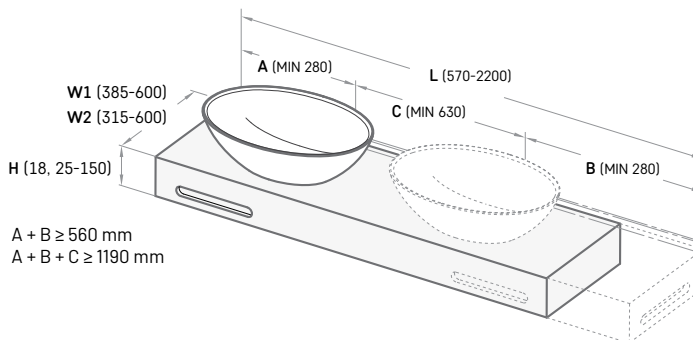

* Pie H = 18 mm, virsma ir monolīta un slīpa ir tikai priekšējā mala.

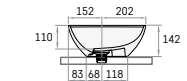
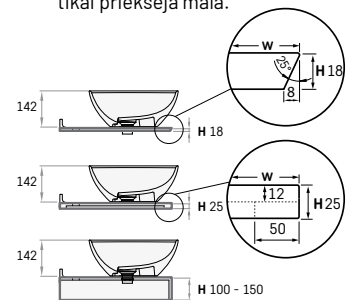

Ar jaucējkrānu uz virsmas

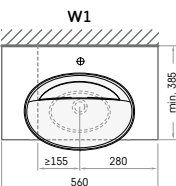
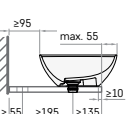

Ar jaucējkrānu no sienas

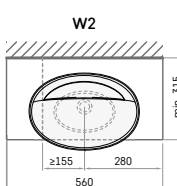
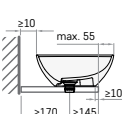

Papildus kronšteini (300 mm, ja W 354-479 mm) (400 mm, ja W 480-499 mm) (480 mm, ja W 500-550 mm)

Izmēru nosacījumi ON-TOP izlietnei QUADRO ON

QUADRO ON
555×355 mm

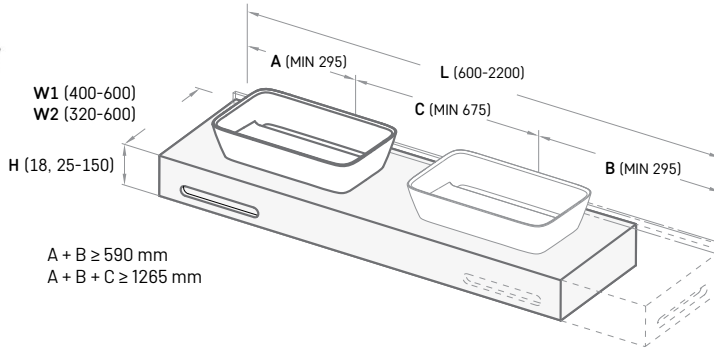

* Pie $H = 18$ mm, virsma ir monolīta un slīpa ir tikai priekšējā mala.

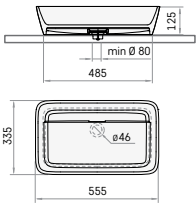
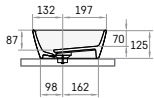
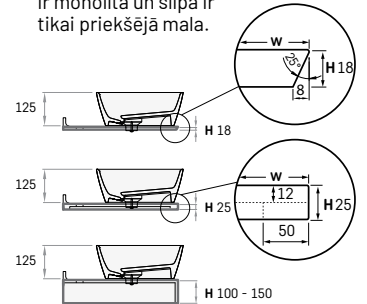

Ar jaucējkrānu uz virsmas

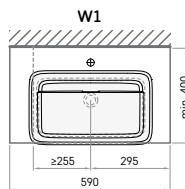
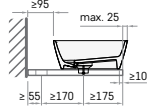

Ar jaucējkrānu no sienas

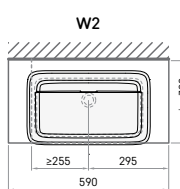
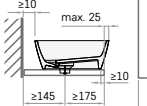

Papildus kronšteini (300 mm, ja W 354-479 mm)
(400 mm, ja W 480-499 mm)
(480 mm, ja W 500-550 mm)

Izmēru nosacījumi ON-TOP izlietnei DO 22

DO 22
Ø 220 mm

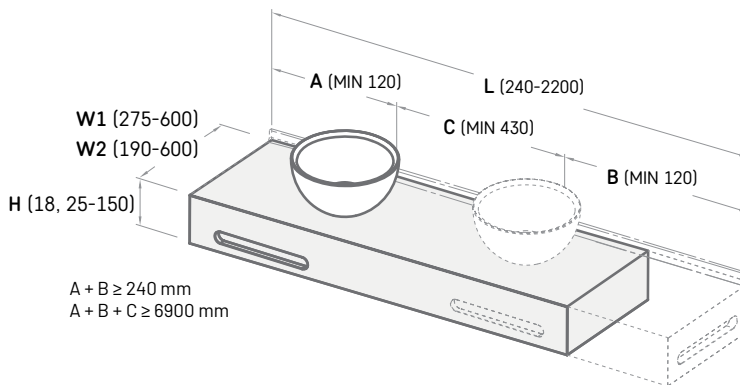

* Pie $H = 18$ mm, virsma ir monolīta un slīpa ir tikai priekšējā mala.

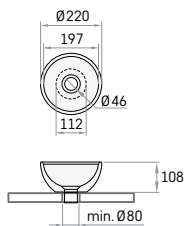
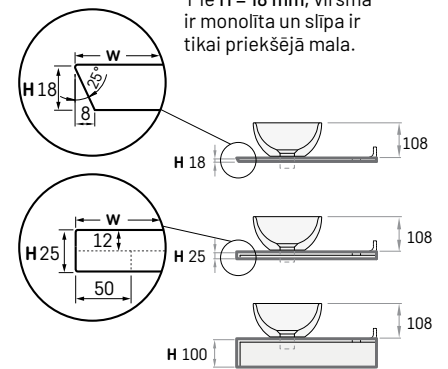

Ar jaucējkrānu uz virsmas

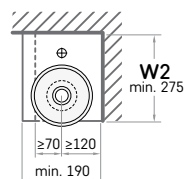
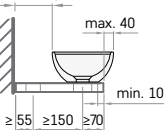

Ar jaucējkrānu no sienas

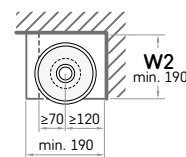
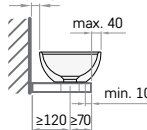

Papildus kronšteini (300 mm, ja W 354-479 mm)
(400 mm, ja W 480-499 mm)
(480 mm, ja W 500-550 mm)

Izmēru nosacījumi ON-TOP izlietnei DO 25

DO 25
Ø 250 mm

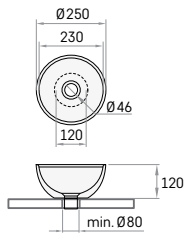
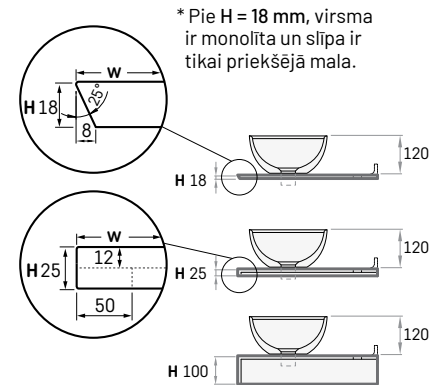
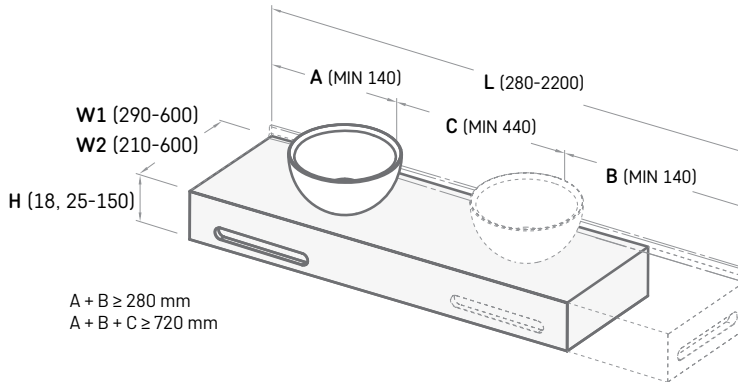

Ar jaucējkrānu uz virsmas

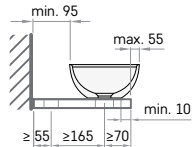

Ar jaucējkrānu no sienas

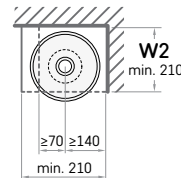
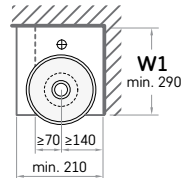
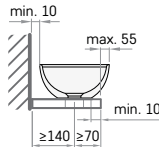

Papildus kronšteini (300 mm, ja W 354-479 mm)
(400 mm, ja W 480-499 mm)
(480 mm, ja W 500-550 mm)

Izmēru nosacījumi ON-TOP izlietnei DO 28

DO 28
Ø 280 mm

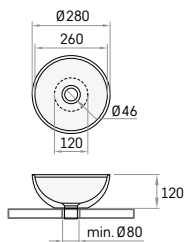
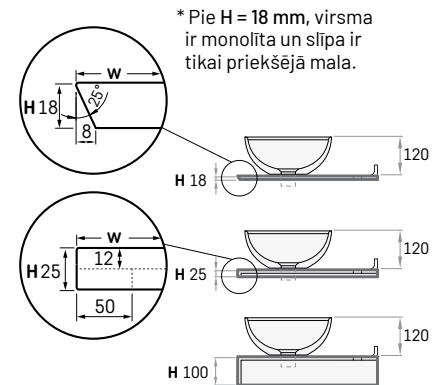
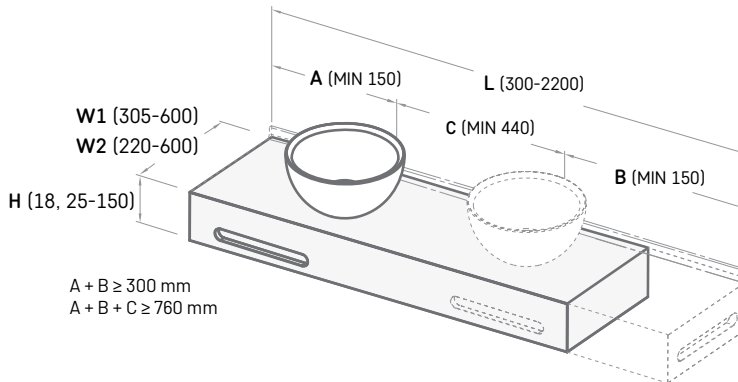

Ar jaucējkrānu uz virsmas

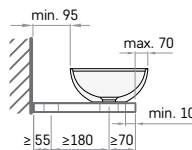

Ar jaucējkrānu no sienas

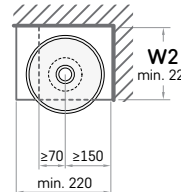
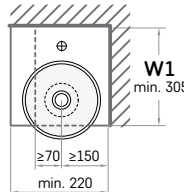
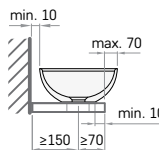

Papildus kronšteini (300 mm, ja W 354-479 mm)
(400 mm, ja W 480-499 mm)
(480 mm, ja W 500-550 mm)

Pasūtījuma forma Made to Measure virsmām un ON-TOP izlietnēm uz virsmas

1. Izvēlieties izlietnes veidu (atzīmējiet ar krustiņu):

Nemiet vērā katras izlietnes nosacījumus attiecībā uz virsmas platumu (W) un garumu (L)!



AMORE 600 × 370, h 195 mm
 W1 = 450 (440-600) mm*
 W2 = 400 (355-600) mm*
 WS = 228; WF = 155 mm
 L = 630-2200 mm
 H = 18, 25-150 mm
 A + B ≥ 630 mm
 A + B + C ≥ 1260 mm



BELLA 650 × 390, h 160 mm
 W1 = 450 (435-600) mm*
 W2 = 450 (350-600) mm*
 WS = 198; WF = 182 mm
 L = 670-2200 mm
 H = 18, 25-150 mm
 A + B ≥ 670 mm
 A + B + C ≥ 1340 mm



DECO d 450, h 122 mm
 W1 = 500 (497-600) mm*
 W2 = 450 (415-600) mm*
 WS = 204; WF = 238 mm
 L = 470-2200 mm
 H = 18, 25-150 mm
 A + B ≥ 470 mm
 A + B + C ≥ 940 mm

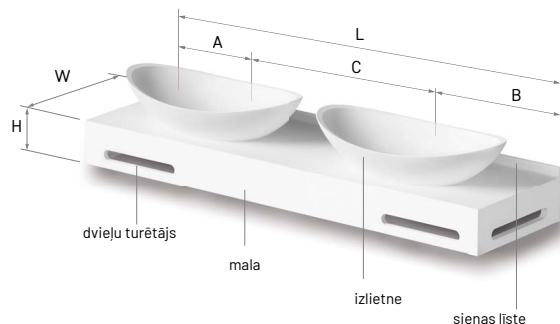

ROUND ON d 410, h 140 mm
 W1 = 400 (390-600) mm*
 W2 = 350 (305-600) mm*
 WS = 245; WF = 90 mm
 L = 430-2200 mm
 H = 18, 25-150 mm
 A + B ≥ 430 mm
 A + B + C ≥ 860 mm



FELICE 690 × 375, h 158 mm
 W1 = 450 (405-600) mm*
 W2 = 350 (320-600) mm*
 WS = 228; WF = 122 mm
 L = 710-2200 mm
 H = 18, 25-150 mm
 A + B ≥ 710 mm
 A + B + C ≥ 1420 mm

Norādiet PAA izlietnes toni (Silkstone® toņus skatiet 43. lpp.):

 MATTE WHITE

 Virsma ar cita ražotāja izlietni

 TONĒTA: _____

 Virsma bez izlietnes

 GRAPHITE

Urbumu un frēzējumu pozicionējuma virsmā robežnovirzes +/-5mm.

*W1 (jaucējkrāns uz virsmas). W2 (jaucējkrāns no sienas). Uzmanību! Noplūdes vāciņa virspuse ir izgatavota no tāda paša materiāla, kā izlietne.

2. Izvēlieties izlietņu skaitu / pierakstiet kopējos izmērus / atzīmējiet, vai ir nepieciešams divieļu turētājs (300 x 35 mm)** un pilnīgi aizkrāsojiet ▽, lai norādītu, kurā pusē virsmai nepieciešams panelis

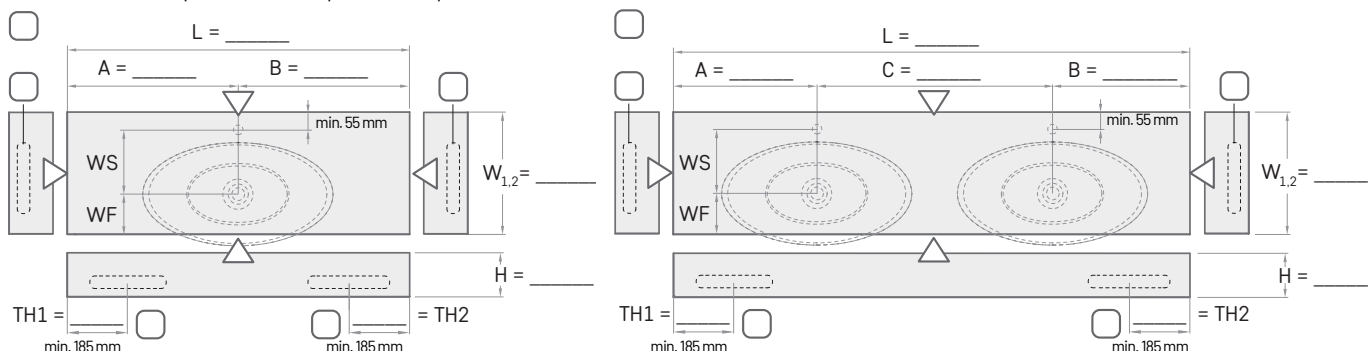

**Dvieļu turētāji (TH1&TH2) ir iespējami tikai ar malas augstumu (H) vismaz 100 mm un tā novietojumu, ja nav īpašas norādes un rasējums, nosaka ražotājs.

3. Atzīmējiet jaucējkrāna novietojuma veidu, norādiet jaucējkrāna un izlietnes novietojumu (Ja WS un WF nav norādīts, tad izlietnes un jaucējkrāna novietojumam tiek lietoti 1. punktā norādītie izmēri, urbumi virsmā ir iekļauti pamata komplektācijā un cenā, ja pasūtīta PAA izlietne):

 JAUCĒJKRĀNS UZ IZLIETNES VIRSMAS***

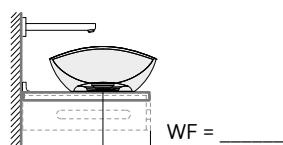
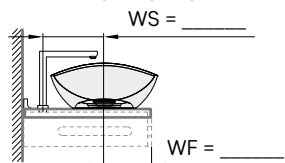
 JAUCĒJKRĀNS NO SIENAS (norādiet jaucējkrāna garumu zīmējumā)

4. Atzīmējiet virsmas novietojumu telpā:

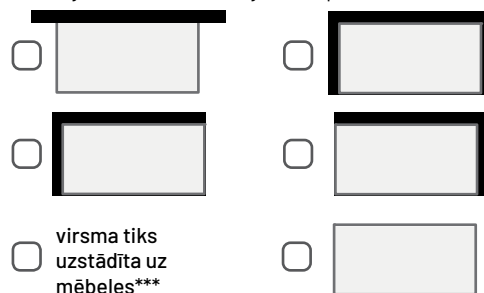
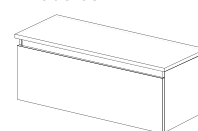
 virsma tiks uzstādīta uz mēbeles***

5. Atzīmējiet, vai ir nepieciešama sienas līste un sienas panelis, sienas līstes un paneļa (biezums = 12 mm) un garums vienāds ar virsmas garumu (L):

 Sienas līste (h = 30 mm)

 Sienas panelis h = _____ mm

 NĒ

6. Atzīmējiet virsmas un sienas paneļa toni:

 MATTE WHITE

 TONĒTA _____

 GRAPHITE

7. Atzīmējiet, vai ir nepieciešami kronšteini (iekavās norādīts virsmas garums, kuram ieteicams attiecīgais kronšteina skaits)***:

 1 gab.

 2 gab.

 NĒ

 3 gab.

 4 gab.

 integrētie stiprinājumi

(L ≥ 1200 mm)

(L ≥ 1600 mm)

(H ≥ 100 mm), iekļauti cenā

8. Atzīmējiet, vai ir nepieciešama: virsmas stūra(u) noapaļošana (iespējama tikai, ja malas augstums ir 18, 25 mm), nogriešana, frēzēšana vai urbšana:

 Noapaļošana**

 Frēzēšana

 Nogriešana**

 Urbšana

 NĒ

9. Īpašas atzīmes:

*** SVARĪGI! Pasūtījumam obligāti jāaizpilda visi veidlapas punkti un jāpievieno skice, kurā norādīta: izlietņu pozīcija, urbumi jaucējkrānu uzstādīšanai, stūru noapaļojumi, nogriezumī un frēzējumi kā arī dažādi nestandarta risinājumi - virsmas ar slīpu malu, izgriezumi, īpaši šauras virsmas bez urbumiem jaucējkrānu uzstādīšanai (jaucējkrāni no sienas) u.tml. Integrētie stiprinājumi ir iekļauti cenā un ir pieejami, ja H ir lielāks par 100 mm. Metāla kronšteini par papildus samaksu jāpasūta, ja: nav nodrošināta sienas nestspēja vai virsmas H ir mazāks par 100 mm, izņemot gadījumus, kad izlietne tiks novietota uz mēbeles.

Pasūtījuma forma Made to Measure virsmām un ON-TOP izlietnēm uz virsmas

1. Izvēlieties izlietnes veidu (atzīmējiet ar krustiņu):

Nemiet vērā katras izlietnes nosacījumus attiecībā uz virsmas platumu (W) un garumu (L)!



DO 22 d 220, h 108 mm
W1 = (285-600) mm*
W2 = (205-600) mm*
WS = 150; WF = 75 mm
L = 260-2200 mm
H = 18, 25-150 mm
A + B ≥ 260 mm
A + B + C ≥ 690 mm



DO 25 d 250, h 120 mm
W1 = (305-600) mm*
W2 = (225-600) mm*
WS = 165; WF = 80 mm
L = 280-2200 mm
H = 18, 25-150 mm
A + B ≥ 280 mm
A + B + C ≥ 720 mm



DO 28 d 280, h 120 mm
W1 = (320-600) mm*
W2 = (240-600) mm*
WS = 180; WF = 80 mm
L = 320-2200 mm
H = 18, 25-150 mm
A + B ≥ 320 mm
A + B + C ≥ 760 mm



PERLA 510 x 355, h 142 mm
W1 = (390-600) mm*
W2 = (315-600) mm*
WS = 195; WF = 135 mm
L = 560-2200 mm
H = 18, 25-150 mm
A + B ≥ 560 mm
A + B + C ≥ 1190 mm



QUADRO ON 555 x 355, h 125 mm
W1 = (405-600) mm*
W2 = (320-600) mm*
WS = 170; WF = 175 mm
L = 590-2200 mm
H = 18, 25-150 mm
A + B ≥ 590 mm
A + B + C ≥ 1265 mm

Norādiet PAA izlietnes toni (Silkstone® toņus skatiet 43. lpp.):

 MATTE WHITE

 Virsma ar cita ražotāja izlietni

 TONĒTA: _____

 Virsma bez izlietnes

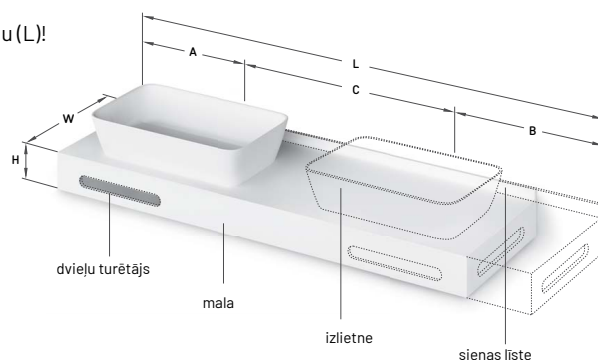
 GRAPHITE

Urbumu un frēzējumu pozicionējuma virsmā robežnovirzes +/-5mm.

*W1 (jaucējkrāns uz virsmas). W2 (jaucējkrāns no sienas). Uzmanību! Noplūdes vāciņa virspuse ir izgatavota no tāda paša materiāla, kā izlietne.

2. Izvēlieties izlietņu skaitu / pierakstiet kopējos izmērus / atzīmējiet, vai ir nepieciešams divieļu turētājs (300 x 35 mm)** un pilnīgi aizkrāsojiet ▽, lai norādītu, kurā pusē virsmai nepieciešams panelis

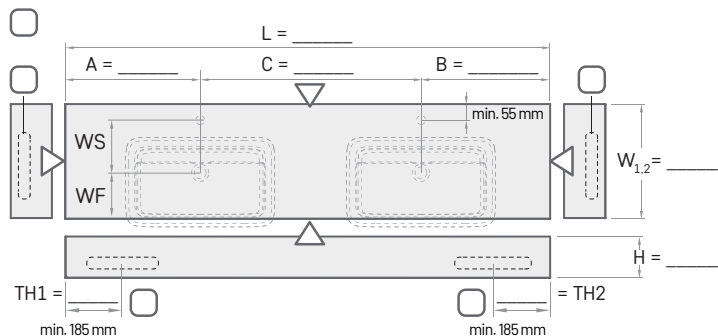
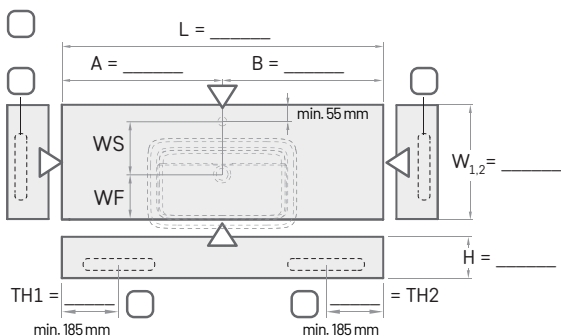

**Dvieļu turētāji (TH1&TH2) ir iespējami tikai ar malas augstumu (H) vismaz 100 mm un tā novietojumu, ja nav īpašas norādes un rasējums, nosaka ražotājs.

3. Atzīmējiet jaucējkrāna novietojuma veidu, norādiet jaucējkrāna un izlietnes novietojumu (Ja WS un WF nav norādītas, tad izlietnes un jaucējkrāna novietojumam tiek lietoti 1. punktā norādītie izmēri, urbumi virsmā ir iekļauti pamata komplektācijā un cenā, ja pasūtīta PAA izlietne):

 JAUCĒJKRĀNS UZ IZLIETNES-VIRSMAS***

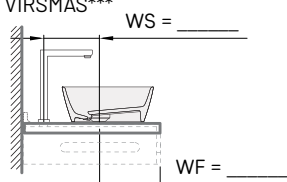
 JAUCĒJKRĀNS NO SIENAS (norādiet jaucējkrāna garumu zīmējumā)

4. Atzīmējiet virsmas novietojumu telpā:

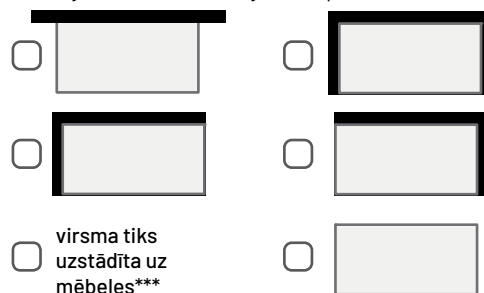

virsma tiks uzstādīta uz mēbeles***

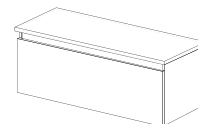

5. Atzīmējiet, vai ir nepieciešama sienas līste un sienas panelis, sienas līstes un paneļa (biezums = 12 mm) un garums vienāds ar virsmas garumu (L):

 Sienas līste (h = 30 mm)

 Sienas panelis h = _____ mm

 NĒ

6. Atzīmējiet virsmas un sienas paneļa toni:

 MATTE WHITE

 TONĒTA _____

 GRAPHITE

7. Atzīmējiet, vai ir nepieciešami kronšteini (iekavās norādīts virsmas garums, kuram ieteicams attiecīgais kronšteina skaits)***:

 1 gab.

 2 gab.

 NĒ

 3 gab.

 4 gab.

 integrētie stiprinājumi

(L ≥ 1200 mm)

(L ≥ 1600 mm)

(H ≥ 100 mm), iekļauti cenā

8. Atzīmējiet, vai ir nepieciešama: virsmas stūra(u) noapaļošana (iespējama tikai, ja malas augstums ir 18, 25 mm), nogriešana, frēzēšana vai urbšana:

 Noapaļošana**

 Frēzēšana

 Nogriešana**

 Urbšana

 NĒ

9. Īpašas atzīmes:

*** SVARĪGI! Pasūtījumam obligāti jāaizpilda visi veidlapas punkti un jāpievieno skice, kurā norādīta: izlietņu pozīcija, urbumi jaucējkrānu uzstādīšanai, stūru noapaļojumi, nogriezumī un frēzējumi kā arī dažādi nestandarta risinājumi - virsmas ar slīpu malu, izgriezumi, īpaši šauras virsmas bez urbumiem jaucējkrānu uzstādīšanai (jaucējkrāni no sienas) u.tml. Integrētie stiprinājumi ir iekļauti cenā un ir pieejami, ja H ir lielāks par 100 mm. Metāla kronšteini par papildus samaksu jāpasūta, ja: nav nodrošināta sienas nestspēja vai virsmas H ir mazāks par 100 mm, izņemot gadījumus, kad izlietne tiks novietota uz mēbeles.

Cenas *Made to Measure* dušas paliktņim CRAFT

Materiāls	Platums (W), mm	Garums (L), mm								
		900-1000	1001-1100	1101-1200	1201-1300	1301-1400	1401-1500	1501-1600	1601-1700	1701-1800
Akmens masa Glossy Alpine White, h=35 mm	800	450	485	525	560	605	655	700	745	795
	801-900	495	540	590	635	680	730	775	820	865
	901-1000	540	600	655	710	765	820	-	-	-
Papildus:										
Panelis, h = 100 mm**		70								
Krāsains dušas paliktņis***		270								
Sifons TurboFlow, ø 90 mm		35 (Art. NR. 0205302)								
Silkstone®* Matte White, h=35 mm	800	735	810	885	960	1035	1110	1185	1260	1330
	801-900	820	905	990	1070	1155	1240	1325	1405	1490
	901-990	925	1015	1110	1200	1295	1390	-	-	-
Papildus:										
Panelis, h = 110 mm**		115								

- * Sifons ar Silkstone® vāciņu ir komplektā.
- ** Pasūtīt paneli divām blakus esošām malām, starp tām ir jābūt 90° leņķim.
- *** Panelis arī krāsains (dušas paliktņa krāsā).

Kājas dušas paliktņim ir komplektā. Slīpi malu nogriezumī un malu izgriezumi ir iekļauti cenā. Pieļaujamās garuma un platuma robežnovirzes gatavam paliktņim ±3 mm. Pasūtīt, obligāti jāaizpilda *Pasūtījuma forma dušas paliktņim CRAFT* (skat. blakus lpp.).

Akmens masas dušas paliktņa sifons (jāpasūta papildus).
Silkstone® dušas paliktņa sifons (iekļauts komplektā).



Made to Measure dušas paliktņi CRAFT

900-1800 x 800-1000 mm*
h = 35 / h = 135/145 mm (ar paneli)

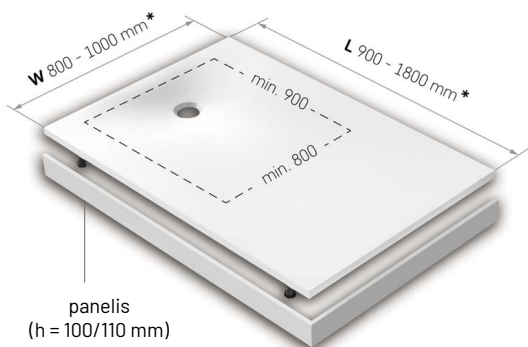

Piemēri malu nogriezumī un izgriezumiem:



Ja dušas paliktņim starp malām ir šauri vai plati leņķi, tad W un L izmērus cenu tabulai nosaka pēc principa, kas atainots ilustrācijā.

Papildus informācija, kas jāņem vērā pasūtot CRAFT dušas paliktņi

1. Lai nodrošinātu papildus izturību, visi CRAFT dušas paliktņi tiek izgatavoti ar papildus stiprinājuma kārtu. Tas nozīmē, ja dušas paliktņi paredzēti novietot uz virsmas, bez kājām, virsma ir jāsaģatavo ar papildus padziļinājumu.

2. Ņemot vērā CRAFT dušas paliktņa izgatavošanas specifiku, formas krituma dēļ, dušas paliktņa malas var būt ar nobīdi no taisnas plaktnes.

Izmēri akmens masas dušas paliktņiem:

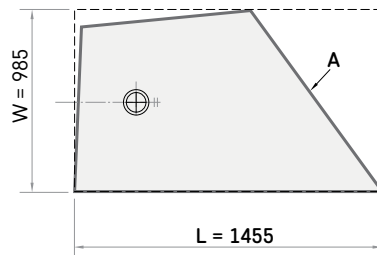
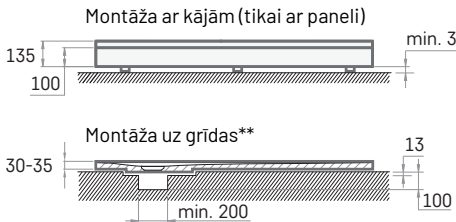
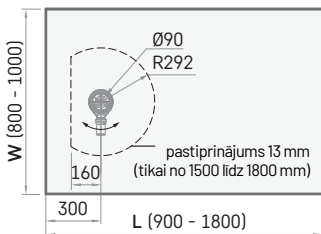

Izmēri Silkstone® dušas paliktņiem:

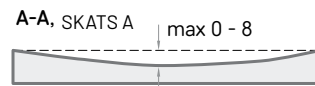
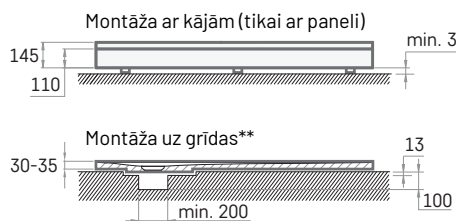
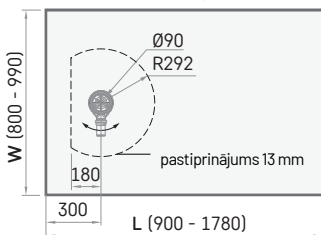

** Starp dušas paliktņi un virsmu obligāti jāiekļāj 3 mm biezs polipopilēns

Pasūtījuma forma dušas paliktņim CRAFT

1. Izvēlieties materiālu (atzīmējiet ar krustiņu):

- akmens masa Silkstone®

2. Norādiet krāsu / toni (iespējas skat. 56.-57.lpp.):

- balts krāsains, krāsas nosaukums: _____

3. Sagatavojiet dušas paliktņa rasējumu:

- a) iepazīstieties ar mērīšanas ieteikumiem (skat. pa labi);
 b) uzmēriet vietu, kurā liksiet dušas paliktņi;
 c) uzrasējiet dušas paliktņi zīmējumā zemāk (piemērs pa labi):
- dušas paliktņa malām ir jāievietojas rūtiņu laukumā,
 - viena rūtiņa apzīmē - 50×50 mm,
 - noplūdes atrašanās vietu, cik iespējams, centrējiet,
 - jānorāda izmēri visiem dušas paliktņa malu nogriežņiem (izmēri jānorāda malu projekcijām uz rūtiņu laukuma ārmalām; līdzīgi kā piemērā pa labi).

4. Atzīmējiet dušas paliktņa malas, kuras būs pie sienas.
 5. Atzīmējiet dušas paliktņa malas, kurām nepieciešams panelis.
 6. Atzīmējiet paliktņa montāžas veidu:
 Montāža ar kājām Montāža uz grīdas
 7. Atzīmējiet dušas paliktņa formu:
 Taisnstūra (leņkus rasējumā nav jānorāda)
 Neregulāra

8. Īpašas atzīmes:

Kā veikt mērījumus

1. Visi mērījumi jāveic:

- milimetros
- dušas paliktņa montāžas augstumā
- pēc pabeigtas sienu apdares, piem., siena ir nofizēta

2. Obligāti jāpārbauda sienu līdzenums, lai savlaicīgi pamanītu iespējamās spraugas starp dušas paliktņi un sienu.

Dušas paliktņa rasējuma piemērs:

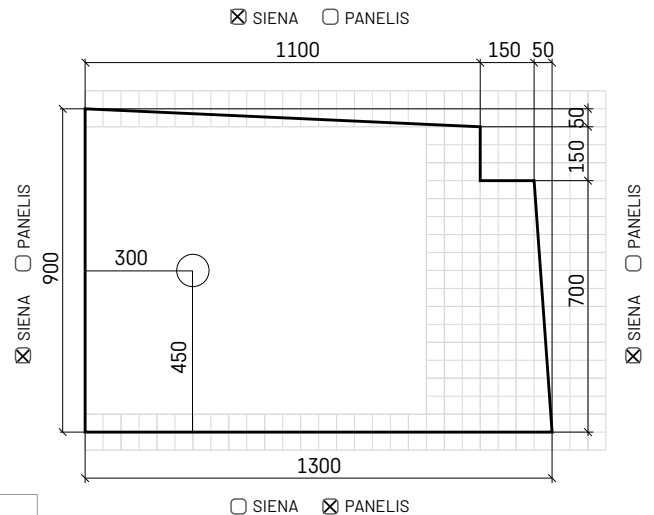

Rasējuma izmēri ir: IZMĒRI SIENAI
 IZMĒRI PALIKTNIM

Ja dušas paliktņi paredzēts novietot nišā, paliktņa gabarīta garuma un platuma izmēri jāsamazina par 3 mm.

SIENA PANELIS

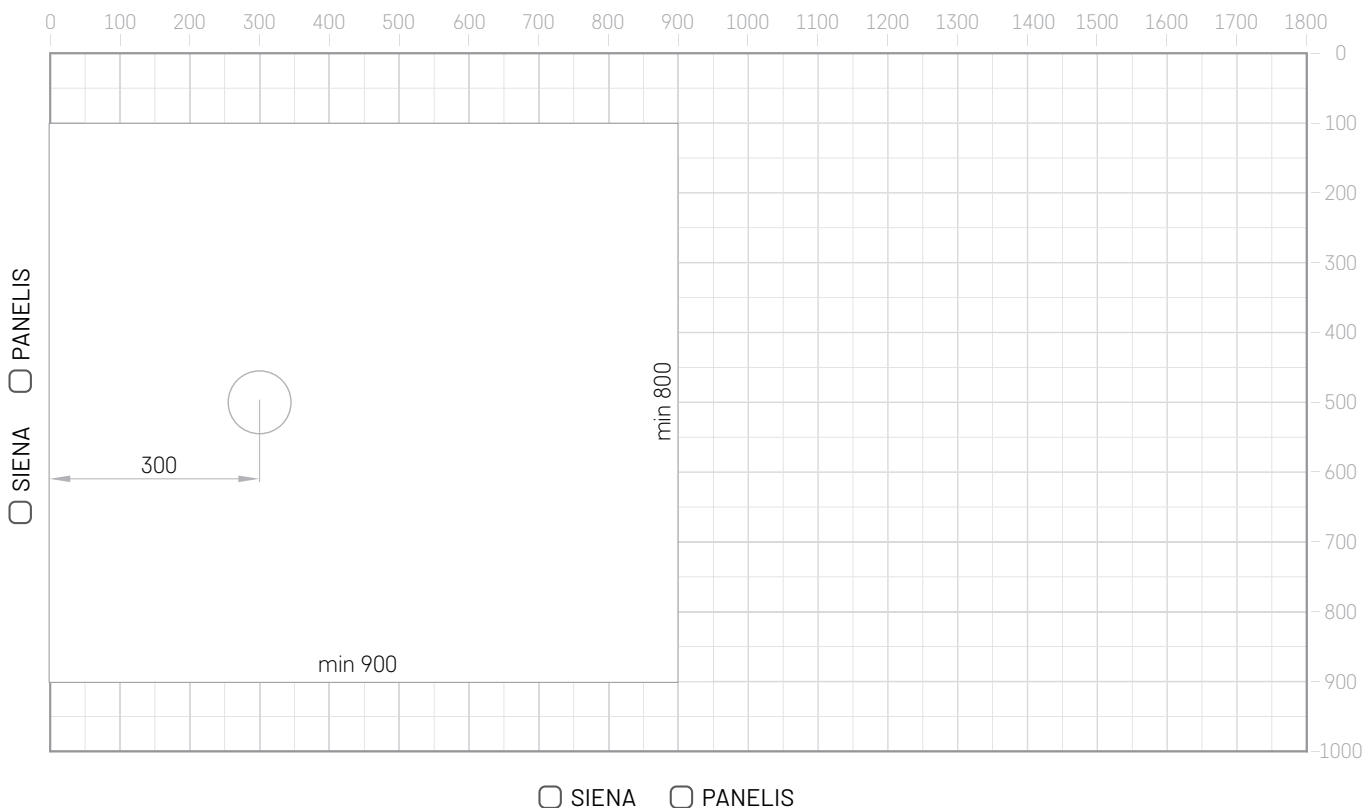

SIENA PANELIS

Ieteikumi rasējuma sagatavošanai *Made to Measure* vannai DECO SHAPE

Katra DECO SHAPE vanna ir unikāla un tiek izgatavota saskaņā ar klienta iesniegto rasējumu.

Kā veikt mērījumus

1. Visi mērījumi jāveic:
 - milimetros,
 - vannas virsmas montāžas augstumā,
 - pēc tam, kad siena ir noflīzēta.
2. Jāpārbauda sienu līdzenums, lai savlaicīgi pamanītu iespējamās spraugas starp vannu un sienu.

Kā sagatavot rasējumu

1. Iepazīstieties ar zīmējumu *Vannas rasējuma piemērs*.
2. Zīmējumā *Vannas maksimālais izmērs* izvēlieties kādu rūtiņu laukuma ārmaļu par sienu un iezīmējiet pārējās sienas, kurām piekļausies vanna.
3. Izgrieziet (pa raustīto līniju) vannu no zīmējuma *Vannas minimālais izmērs* un iegroziet to vislabākajā pozīcijā *Vannas maksimālais izmērs*, kur to pielīmējat.
4. Piezīmējiet vannas ārējās malas
SVARĪGI! Jāparedz vieta jaucējkrāniem un jāpārlicinās, ka ūdens pievade un noplūde ir iespējama vietā, kur atrodas vannas noplūde-pārplūde.
5. Norādiet izmērus visiem vannas parametriem, līdzīgi kā tas ir veikts zīmējumā *Vannas rasējuma piemērs*.

Vannas rasējuma piemērs:

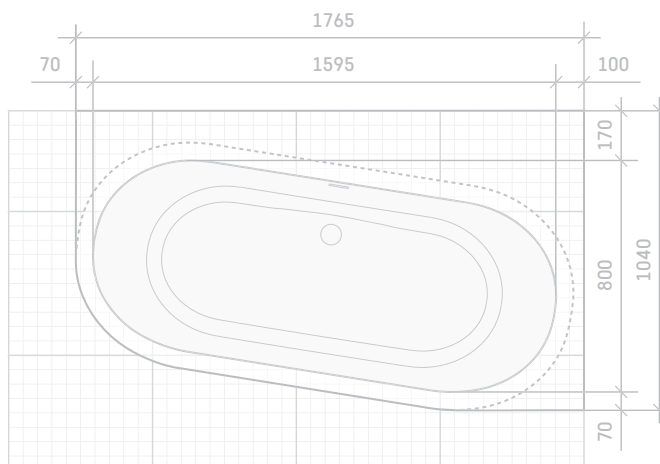

6. Norādiet rasējumā jaucējkrāna urbumu novietojumu un to diametrus.
7. Norādiet virsmas toni (iespējas skat. 43. lpp.): _____

Vannas maksimālais izmērs:

2500×1275 mm; 1 rūtiņa = 50×50 mm

□ = 50×50 mm

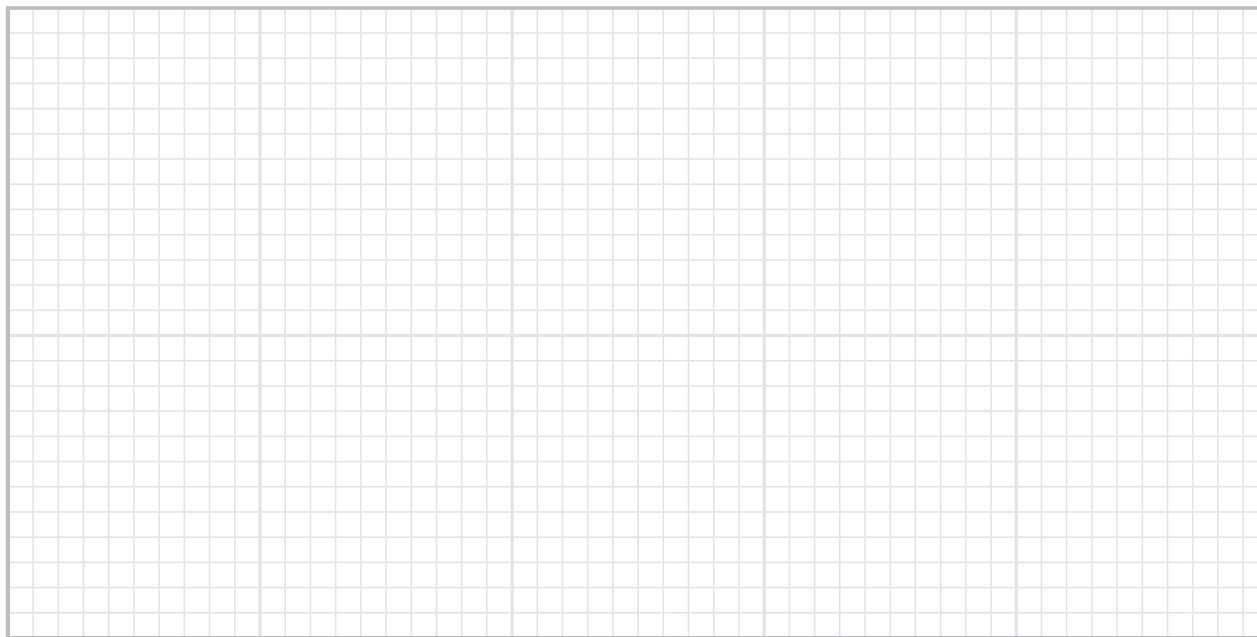

Vannas minimālais izmērs 1660×750 mm

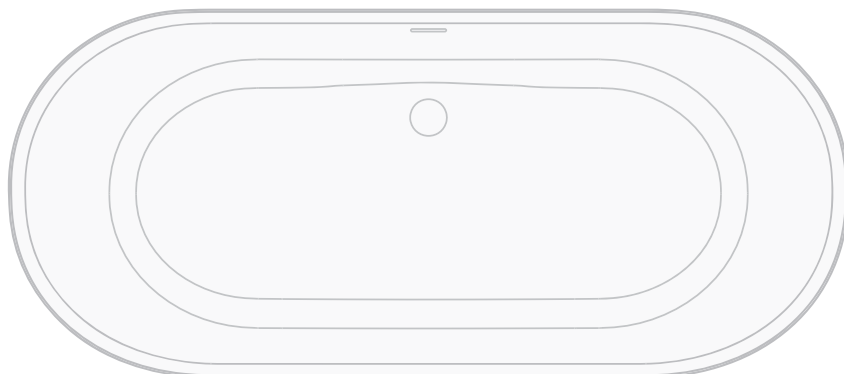

Made to Measure plaukti
 400-2200 × 100-450 mm, h= 80 mm

Virsmas platums (W), mm	TONIS	Virsmas garums (L), mm					Nestandarta formas, izmēri
		400-600	601-1000	1001-1400	1401-1800	1801-2200	
W = 100-350	Matte White	280	375	465	560	655	Pēc pieprasījuma
	tonēts	335	450	560	670	785	
	GRAPHITE	395	525	655	785	915	
W = 351-450	Matte White	330	440	550	665	775	Pēc pieprasījuma
	tonēts	395	525	655	785	915	
	GRAPHITE	450	600	745	895	1045	

Plaukts pieejams: Matte White, Graphite un tonēts, Silkstone® toņus (skat. 43. lpp.).
 Plaukta garumu un toni norādiet pasūtījuma piezīmēs.
 Sienas stiprinājumi - integrēti.

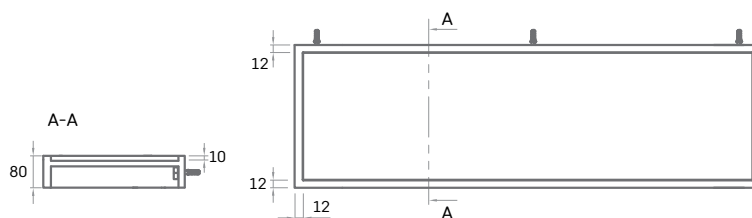
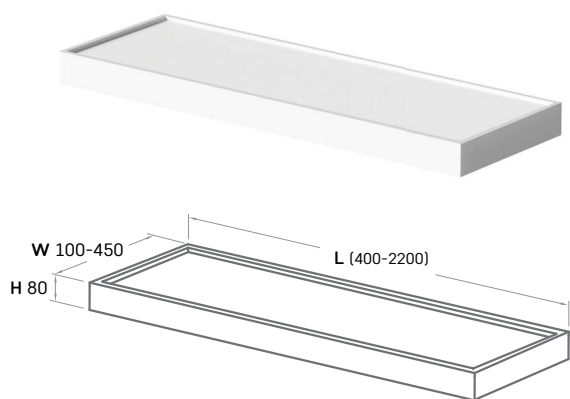
Made to Measure sienas paneļi
 H 60-400 × L 430-2200 mm

Paneļa augstums (H), mm	TONIS	Virsmas garums (L), mm								Nestandarta formas, izmēri
		430-800	801-1000	1001-1200	1201-1400	1401-1600	1601-1800	1801-2000	2001-2200	
W = 60-200	Matte White	85	105	125	140	160	180	215	235	Pēc pieprasījuma
	tonēts	105	125	140	170	200	215	255	280	
	GRAPHITE	115	140	170	200	225	255	280	320	
W = 201-400	Matte White	170	205	245	280	320	355	395	430	Pēc pieprasījuma
	tonēts	200	235	280	330	375	420	465	515	
	GRAPHITE	235	280	330	385	440	495	550	605	

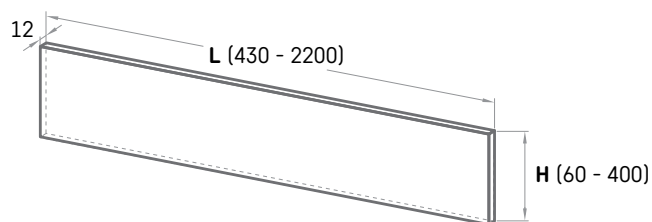

Cenas norādītas eiro ar PVN.

ARTIKULA SASTĀDĪŠANA, VEICOT PASŪTĪJUMU

Piemērs vannas TRE 170 artikula sastādīšanai pasūtījumam.

Komplektācija: labā puse; augstais panelis; krāsa Glossy Silver (vienkrāsaina vanna).

1. Izvēlamies artikulus:

VATREGR/D/xx – labās puses vanna (xx vietā norādīsim krāsas izvēli un iekavās aiz artikula rakstīsim izvēlēto krāsu).

PATREGRA/D/xx – panelis labās puses vannai (xx vietā norādīsim krāsas izvēli un iekavās aiz artikula rakstīsim izvēlēto krāsu).

2. Pasūtījumā rakstām:

VATREGR/D/01 (GLOSSY SILVER)+PATREGRA/D/01 (GLOSSY SILVER).

Piemērs vannas VARIO L AD artikula sastādīšanai pasūtījumam

Komplektācija: garums 1660 mm; hromēta noplūde-pārplūde;

2 noapaļoti stūri (A, D); krāsa: iekšpuse Glossy Alpine White, ārpusē GLOSSY GREY (divkrāsaina vanna).

1. Izvēlamies artikulus:

VAVARLAD/xx – vanna (xx vietā norādīsim krāsas izvēli un iekavās aiz artikula rakstīsim izvēlēto krāsu).

SIFVVARM/H – hromēta noplūde-pārplūde.

2. Pasūtījumā rakstām:

VAVARLAD/01 (GLOSSY GREY / GLOSSY ALPINE WHITE)+SIFVVARM/H

Apzīmējumi artikulos aiz slīpsvītras "/"

Akmens masas izstrādājumiem

xx – jānorāda krāsas izvēle:

00 – Glossy Alpine White (balta krāsa)

01 – cita (ne balta) krāsa

Uzmanību! Veidojot artikulu, pasūtījumu komentāros jānorāda, vai nepieciešama vienkrāsu, vai divkrāsu vanna (skatiet piemērus blakus).

Silkstone® t.sk. GRAPHITE izstrādājumiem

xx – jānorāda toņa izvēle:

00 – Matte White (balta krāsa)

01 – GRAPHITE

02 – tonēts Silkstone® Made to Measure izstrādājumiem (iespējas skat. 43. lpp)

03 – Matte Grey

04 – Matte Caffelatte

05 – Matte Oyster

A – kreisā puse

D – labā puse

AKMENS MASAS PRODUKTU KRĀSU KARTE

Produkta veids	Produkta nosaukums	GLOSSY ALPINE WHITE (balta)	KRĀSU PALETES*					
			SELECTION		GRANITE		RAL****	
			MONO*	DUO**	MONO	DUO	MONO	DUO
Vannas	AMORE	+	+				+	
	BEL CANTO	+	+	+			+	+
	BELLA	+	+	+			+	+
	BELLA OVO	+	+	+			+	+
	DECO NUDO	+	+	+			+	+
	DUNA	+	+	+			+	+
	PERLA 145	+	+				+	
	PERLA 160	+	+	+			+	+
	PERLA 175	+	+	+			+	+
	PERLA ONDA	+	+	+			+	+
	QUADRO	+	+	+			+	+
	QUADRO CORNER	+	+	+			+	+
	QUADRO WALL	+	+	+			+	+
	STEP	+	+	+	+	+	+	+
	STORIA	+	+	+			+	+
VICTORIA (izņemot GLOSSY BLACK)	+	+				+	+	
Izlietnes	AMORE	+	+				+	
	BELLA	+	+	+			+	+
	DECO	+	+	+			+	+
	DO 22, DO 25, DO 28	+	+				+	
	PERLA	+	+	+			+	+
	QUADRO / QUADRO ON	+					+	
	ROUND IN, OVO IN	+	+		+		+	+
	ROUND ON	+	+	+			+	+
Dušas paliktni	CRAFT	+	+				+	

SELECTION krāsu palete: GLOSSY GREY / GLOSSY FOG / GLOSSY SMOKE/ GLOSSY BLACK/ GLOSSY CLAY

UZMANĪBU! GLOSSY BLACK tonis nav pieejams Victoria vannai, dušas paliktniem un visām izlietnēm (izņemot izlietnes Bella, Perla)!

PAA GRANITE krāsu palete: GLOSSY SILVER, GLOSSY GALAXY, GLOSSY CASHMERE

* MONO - produkts vienā krāsā;

** DUO - produkts divās krāsās, iekšpuse vienmēr GLOSSY ALPINE WHITE, bet ārpusē - izvēlētajā krāsā;

*** Claro kolekcija - baltai izlietnei ziepju trauks - izvēlētajā krāsā;

**** Individuāli toņi, RAL krāsas un to salikumi iespējami tikai pēc saskaņojuma ar ražotāju un nav pieejami visos gadījumos.

SILKSTONE® PRODUKTU TONU KARTE

Produkta veids	Produkta nosaukums	TONIS			
		Matte White	GRAPHITE	Matte Caffelatte Matte Grey Matte Oyster	Matte Shadow * Matte Desert Matte Night Matte Cemento
Made to Measure koncepta produkti	Made to Measure izlietne*	+		+	
	Made to Measure izlietnes virsma	+		+	+
	Made to Measure ON TOP izlietņu virsma	+		+	+
	CRAFT dušas paliktņi	+			
	DECO SHAPE vanna (tonēta tikai virsma)	+			+
	DECO SHAPE RE vanna (tonēta tikai virsma)	+			+
	DECO SHAPE RE A/D vanna (tonēta tikai virsma)	+			+
	FLOW	+			
	Made to Measure Silkstone plaukti	+	+	+	+
	Made to Measure sienas paneļi	+	+	+	+
Vannas	AMORE	+	+	+	
	BELLA	+	+	+	
	BELLA OVO	+	+	+	
	DECO CORNER (tonēta tikai vannas virsma)	+		+	
	DECO NUDO	+	+	+	
	DECO RIM	+	+	+	
	DECO WALL	+	+	+	
	DOLCE	+	+		
	DUNA	+	+	+	
	FELICE	+	+	+	
	INFINITY	+		+	
	PERLA 145	+	+	+	
	PERLA 160	+	+	+	
	PERLA 175	+	+	+	
	PERLA ONDA	+	+	+	
	QUADRO	+	+	+	
	QUADRO WALL	+	+	+	
QUADRO CORNER	+	+	+		
VICTORIA (kājas arī GRAPHITE)	+				
Izlietnes	AMORE	+	+	+	
	BELLA	+	+	+	
	DECO	+	+	+	
	DO 22	+	+	+	
	DO 22 izlietnes plauktiņš	+		+	
	DO 25	+	+	+	
	DO 28	+	+	+	
	FELICE	+	+	+	
	INFINITY 60	+		+	
	INFINITY 80	+		+	
	MI	+			
	OPUS IN	+	+	+	
	OVO IN	+	+	+	
	PERLA	+	+	+	
	QUADRO	+	+	+	
	QUADRO ON	+	+	+	
	RE	+			
	ROUND IN	+	+	+	
ROUND ON	+	+	+		
OPUS IN	+	+	+		

* Made to Measure izlietne ir pieejama tikai Matte White, Matte Caffelatte, Matte Grey, Matte Oyster tonos.

Uzmanību! Granite paletes krāsas (Matte Shadow, Matte Desert, Matte Night, Matte Cemento) ir pieejamas tikai Made to Measure virsmām.

SIA "PAA" PAPLAŠINĀTĀS GARANTIJAS NOTEIKUMI

SIA "PAA" (PAA) ražo vannas, izlietnes un dušas paliktņus kopš 1993. gada. PAA fabrika atrodas Latvijā, Eiropas Savienībā. Produkti ir izgatavoti no kvalitatīviem materiāliem un atbilst ES normām. Pareizi kopti tie kalpo vairākas desmitgades, tādēļ PAA sniedz desmit gadu garantiju.



Garantijas noteikumi:

1. PAA dod garantiju, ka tās produkti – vannas, dušas paliktņi un izlietnes (Produkti) – ir pilnībā funkcionāli un tie nemainīs formu un krāsu, tiem nelobīsies pārklājums, tajos neveidosies plaisas un pūslīši (Defekti):
 - a. desmit gadus no iegādes datuma, neatkarīgi no uzstādīšanas datuma, ja Produkts tiek lietots mājāsaimniecības apstākļos;
 - b. divus gadus no iegādes datuma, ja Produkts tiek lietots komerciālā vai sabiedriskā objektā (piemēram, restorānos, birojos, mācību iestādēs, viesnīcās, apartamentu vai sporta kompleksos u.c.).
2. PAA piešķir:
 - a. četru gadu garantiju masāžas sistēmas detaļām, ja vannu ar masāžas sistēmu ir uzstādījis PAA pilnvarots pārstāvis;
 - b. divu gadu garantiju masāžas sistēmu detaļām, pārplūdes notecēm, paneļiem, armatūrai, koka detaļām un citiem piederumiem.
3. Visiem PAA Produktiem ir CE marķējums un tie atbilst ES drošuma, veselības un vides aizsardzības prasībām.
4. Ja Produktam tiek konstatēts Defekts atbilstoši šīs garantijas noteikumiem un nosacījumiem, pēc pienācīgas pārbaudes Produkts tiks salabots vai nomainīts. Produkta aizstājējam būs tādi paši raksturlielumi (materiāls, izmēri, krāsa utt.) kā oriģinālajam Produktam, ja vien tas nebūs neiespējami ražošanas pārtraukšanas dēļ, – tādā gadījumā PAA aizstās to ar Produktu ar līdzīgiem raksturlielumiem.
5. PAA garantija nav spēkā:
 - a. ja Produktam bojājumus ir nodarījušas trešās puses vai Īpašnieks transportēšanas, uzstādīšanas, apkopes vai remontēšanas laikā (izņemot gadījumus, ja uzstādīšanu, apkopi vai remontu veic PAA pilnvarota persona);
 - b. ja Produktam bojājumus apzināti vai neapzināti ir nodarījis Īpašnieks Produkta neatbilstošas glabāšanas vai lietošanas dēļ (piemēram, pakļaujot dabas apstākļiem; pakļaujot pārmērīgam UV starojumam; ar termisko šoku, kas rodas lejot aukstā vannā ūdeni karstāku par 60 Celsija grādiem; pakļaujot ķīmiskiem un mehāniskiem bojājumiem utt.);
 - c. ja Produkts ir patvaļīgi jebkādā veidā modificēts;
 - d. ja Īpašnieks nav ievērojis uzstādīšanas un lietošanas instrukciju norādījumus;
 - e. ja Defektus ir izraisījuši ārēji faktori, kas ir ārpus PAA kontroles (piemēram, elektrotīkla darbības traucējumi; sliktā ūdens kvalitāte; termostata vārsta darbības traucējumi; zibens; ugunsgrēks; plūdi utt.).
6. PAA garantija neattiecas uz:
 - a. Produkta dabisko nolietojumu (piemēram, virsmas nolietojums, skrāpējumi, iespaidumi, krāsas maiņa saules UV starojuma ietekmē, blīvju un vannas spilvenu nolietojums utt.);
 - b. nelielām izmaiņām Produkta virsmā, kas ir raksturīgas dabīgā akmens izskatam un kas neietekmē tā strukturālo integritāti;
 - c. negludumiem Produkta apakšpusē, kas nav redzami un neietekmē tā lietošanu.
7. PAA rekomendē Produktu uzstādīšanu uzticēt PAA pilnvarotam pārstāvim vai arī citam profesionālam santehnikas pakalpojumu sniedzējam.
8. PAA patur tiesības ieviest nelielas izmaiņas Produkta izskatā un konstrukcijā. Pieļaujamās garuma un platuma robežnovirzes ir +/-5 mm līdz 1 m un +5/-10 mm virs 1 m.
9. Piesakot PAA garantiju, pircējam ir jāuzrāda derīgs pirkuma apliecinājums (čeks vai pavadzīme) un/vai PAA garantijas talons.
10. Visas transportēšanas un uzstādīšanas izmaksas, kas saistītas ar Produkta nomaiņu šīs garantijas ietvaros, ir jāsedz Īpašniekam.
11. Iegādājoties Produktu, Īpašnieks piekrīt, ka PAA neuzņemas atbildību par bojājumu apmēru, kas pārsniedz oriģinālajā Produkta rēķinā un/vai pavadzīmē un/vai čekā norādīto summu. PAA neuzņemas atbildību par zaudējumiem, kas nav paredzēti šajā garantijā:
 - a. tostarp, bet neaprobežojoties ar atbildību par produktu, kas nav pieejams lietošanai, zaudēto peļņu, uzņēmējdarbības zaudējumiem, neērtībām vai morālām ciešanām Īpašniekam;
 - b. netiešiem un pastarpinātiem zaudējumiem vai sodiem mēriem, kas ir saistīti ar Produkta bojājumiem, no trešajām pusēm.

AKMENS MASA

Katrs izstrādājums ir veidots no 14-20 mm akmens masas pamatslāņa, kas pārklāts ar 1-1,5 mm biezu, īpaši cietu un spožu poliesteru emalju (gelcoat).

Akmens masas pamatslānis sastāv no 80% malta marmora, kas vakuumā sajaukts ar sintētiskiem sveķiem un, siltuma noturības veicināšanai, tajā pievienotas ar gaisu pildītas mikro lodītes.



viegli kopjama virsma



ciets un izturīgs kā akmens



noturīgs pret traipiem



smags un stabils

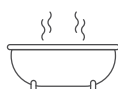

uzņem un uztur siltumu



plaša krāsu izvēle

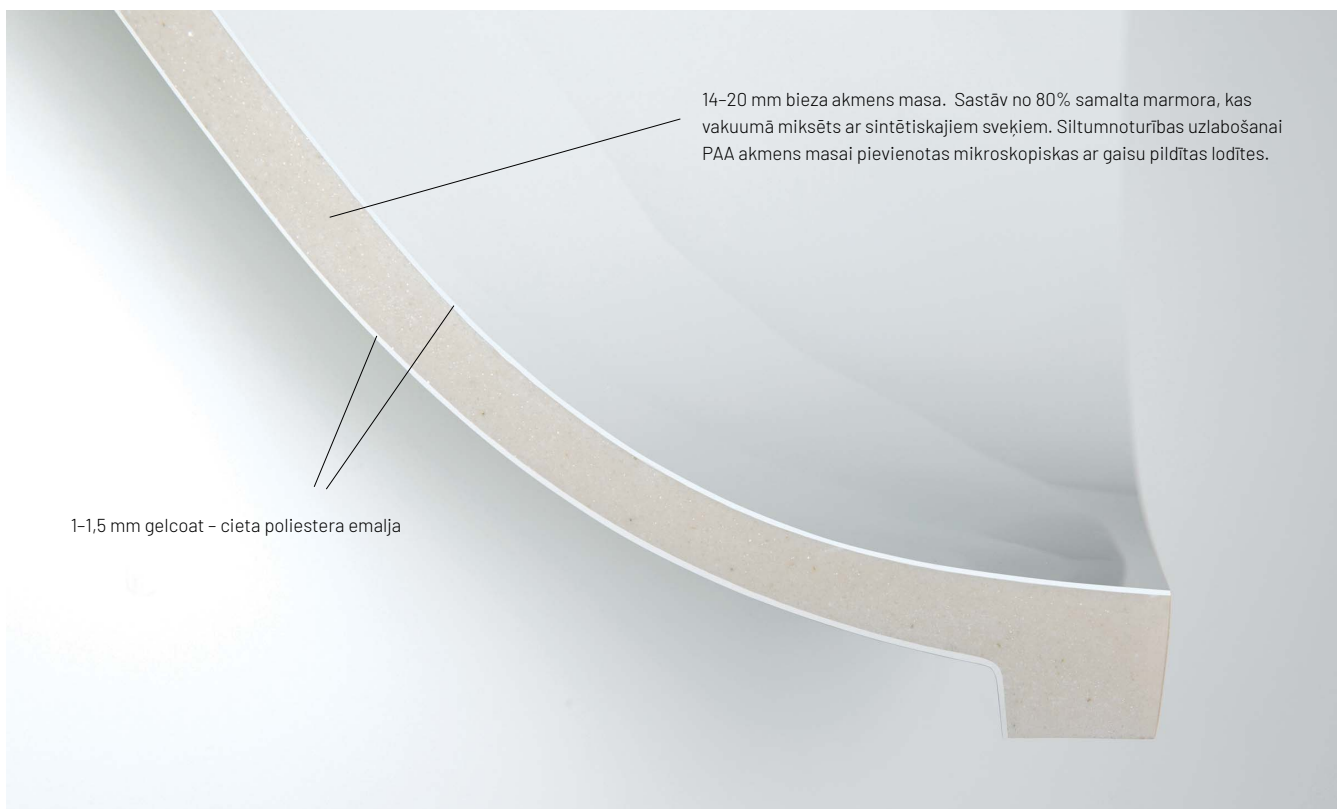

14-20 mm bieza akmens masa. Sastāv no 80% samalta marmora, kas vakuumā miksēts ar sintētiskajiem sveķiem. Siltumnoturības uzlabošanai PAA akmens masai pievienotas mikroskopiskas ar gaisu pildītas lodītes.

1-1,5 mm gelcoat - cieta poliesteru emalja

AKMENS MASAS IZSTRĀDĀJUMU KOPŠANA UN LIETOŠANA

Neliet vannā uzreiz karstu (virs 50°C) ūdeni, uzpildi vēlams sākt ar remdenu ūdeni.

Pēc lietošanas virsmu mazgāt ar mīkstu lupatiņu, izmantojot šķīdros sadzīves tīrīšanas līdzekļus. Nelietot abrazīvus tīrīšanas līdzekļus.

Nepieļaut virsmas saskari ar karstiem priekšmetiem un atklātu liesmu (piem., cigaretes, sveces, matu fēni u.c.).

Koncentrētas krāsvielas (piem., matu krāsu) nekavējoties noskalot ar ūdeni.

SilkSTONE®

Silkstone ir izgatavots no dabiska ieža (boksīta), kas vakuumā sajaukts ar sintētiskiem sveķiem. Monolīts, viendabīgs materiāls visā izstrādājuma biezumā (12-30 mm).

Tonētas vannas, izlietnes un dušas paliktņi tiek izgatavoti pievienojot pigmentu materiālam, bez pārklājuma. Katra izstrādājuma virsma ir apstrādāta ar rokām.



viegli kopjams

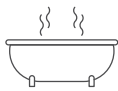

uzņem un saglabā siltumu



zīdaina, silta un matēta virsma



noturīgs pret traipiem



viegli atjaunojama un labojama virsma



ciets, izturīgs un ilgmūžīgs kā akmens



pašnodziestošs



viegli piegriežams vajadzīgā izmērā



kopjams ar abrazīviem



Viendabīgs materiāls visā tā biezumā (12-30 mm). Sastāv no 60 % dabiska ieža - boksīta, kas vakuumā miksēts ar sintētiskajiem sveķiem un rūdīts paaugstinātās temperatūras apstākļos.

SilkSTONE® KOPŠANA

SilkSTONE® virsmas ir viegli kopjamas ar mitru abrazīvu sūkli (piem., Scotch Brite) un sadzīves tīrīšanas līdzekļiem. Tādā veidā materiāls ilgstoši saglabā dabīgo matējumu.

SilkSTONE® ir pilnībā atjaunojams materiāls, nelielus skrāpējumus vienkārši pārslīpējot. Koncentrētas krāsvielas (piem., matu krāsu) nekavējoties noskalot ar ūdeni.

GRAPHITE

Monolīts, viendabīgs materiāls visā izstrādājuma biezumā (12-30 mm).

Graphite vannas, izlietnes un dušas paliktņi tiek izgatavoti pievienojot pigmentu Silkstone materiālam, bez pārklājuma.

Katra izstrādājuma virsma ir veidota ar smilšu strūklu un apstrādāta ar rokām.

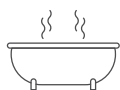

Uzņem un uztur siltumu



Ciets un izturīgs kā akmens



Pamatīgs un stabils



UV noturīgs



Viendabīgs materiāls visā tā biezumā (12-30 mm). Sastāv no 60 % dabiska ieža – boksīta, kas vakuumā miksēts ar sintētiskajiem sveķiem un rūdīts paaugstinātas temperatūras apstākļos.

KOPŠANAS INSTRUKCIJA

Lai GRAPHITE izstrādājumi ilgstoši saglabātu nevainojamu izskatu, tie ir atkārtoti jāieeļļo. Virsma jāapstrādā, ja tā ir zaudējusi sākotnējo izskatu, palikusi pelēcīga, nav spodra vai ir parādījušies nosēdumu traipi.

Ar neabrazīvu santehnikas tīrīšanas līdzekļi un virsmu kopšanas sūkļa neabrazīvo pusi vai birstīti izstrādājumu attīra no zobu pastas, ziepju paliekām un citiem netīrumiem.

Ja nepieciešams, atskrūvē arī sifona dekoratīvo vāku un apstrādā virsmu zem tā. Ļauj virsmai kārtīgi nožūt. Uz saimniecības virsmu kopšanas sūkļa mīkstās daļas uzpilina nedaudz eļļas. Ar apļveida kustībām to iesmērē GRAPHITE virsmā, ļaujot eļļai iekļūt arī dziļākajos virsmas punktos. Pēc aptuveni 5 minūtēm ar kokvilnas drānu, virsmu neberzējot, maigi noslauka, noņemot lieko eļļu.

Lai panāktu maksimālu efektu, GRAPHITE vannu vai izlietni pēc apstrādes atstāj uz diennakti, novēršot saskari ar putekļiem vai ūdeni, tādējādi ļaujot virsmai mineralizēties. Ja eļļošanas efekts šķiet nepietiekams, to var atkārtot.

