

~PAA~

x

Kainininkas

Kainininkas 2026

Pavadinimas

Aprašymas

Kaina EUR

Art. NR.

Balta Spalvota

Balta / Spalvota

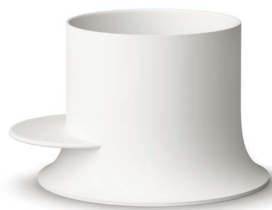

MONO Matte White

ALBA

Ø 1200 mm
h = 820 mm
Talpa: 300 l
Svoris: 156 kg

Integruotas persipylimas,
push-open dugno
vožtuvas ir sifonas
komplekte.

Silkstone® vonia MONO spalvos

4600

5300

VAALBS/xx

Silkstone® vonia DUO spalvos

5300

VAALBS/xx/yy

Galimos spalvos ir principų pavyzdžiai, kaip kuriami kodai, žr. 11 psl.

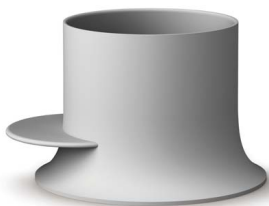
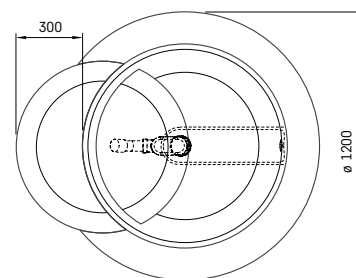
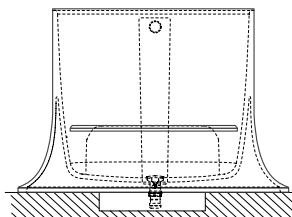
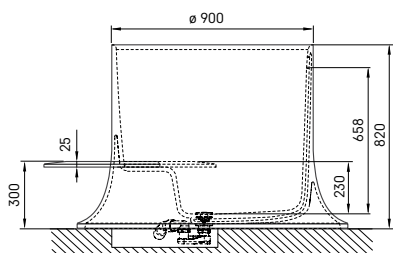

MONO Matte Grey



MONO Matte Rose



DUO Matte Rose / Matte Magenta



MONO Matte Caffelatte



MONO Matte Oyster



DUO Matte Oyster / Matte Caffelatte

Pavadinimas

Aprašymas

Kaina EUR

Art. NR.



Matte White

ALBA LINEA

1750 × 850 mm
h = 575 mm
Talpa: 268 l
Svoris: 118 kg

Integruotas persipylimas, push-open dugno vožtuvas ir sifonas komplekte.

Silkstone® vonia Matte White	3900	VAALBSLIN/00
Silkstone® vonia Matte Grey	4600	VAALBSLIN/03
Silkstone® vonia Matte Caffelatte	4600	VAALBSLIN/04
Silkstone® vonia Matte Oyster	4600	VAALBSLIN/05
Silkstone® vonia Matte Rose	4600	VAALBSLIN/06

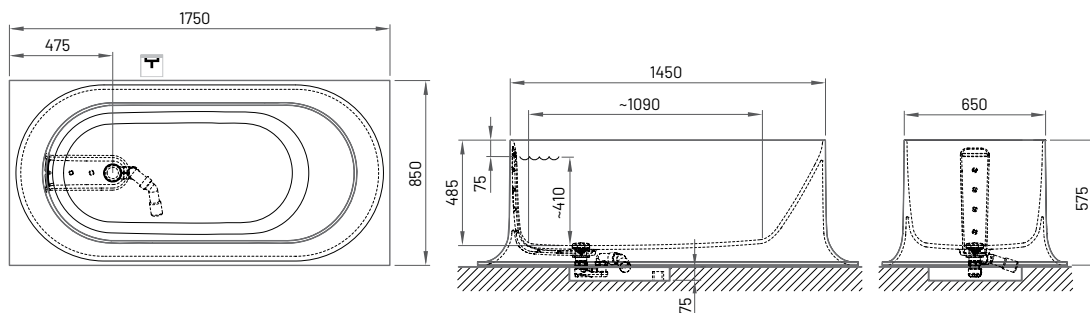

Matte Grey



Matte Rose



Matte Caffelatte



Matte Oyster



Matte White

ALBA LINEA RO

1700 x 820 mm
h = 575 mm
Talpa: 268 l
Svoris: 111 kg

Integruotas persipylimas, push-open dugno vožtuvas ir sifonas komplekte.

Aprašymas	Kaina EUR	Art. NR.
Silkstone® vonia Matte White	3900	VAALBSLINR/00
Silkstone® vonia Matte Grey	4600	VAALBSLINR/03
Silkstone® vonia Matte Caffelatte	4600	VAALBSLINR/04
Silkstone® vonia Matte Oyster	4600	VAALBSLINR/05
Silkstone® vonia Matte Rose	4600	VAALBSLINR/06

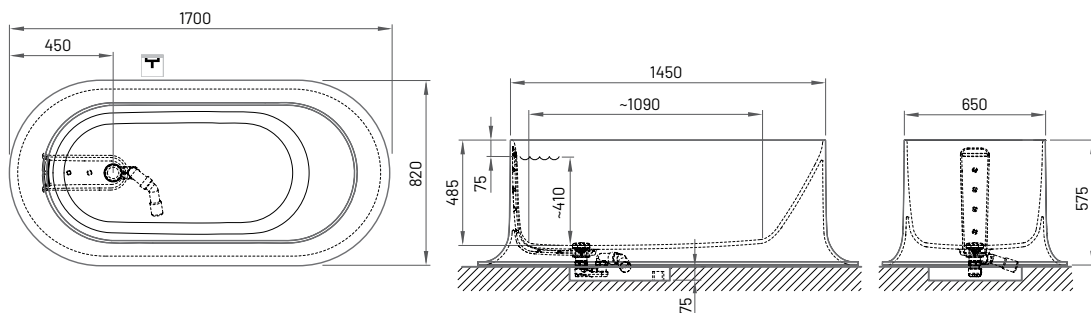

Matte Grey



Matte Rose



Matte Caffelatte



Matte Oyster

PRAUSTUVŲ ALBA ON MTM 30 KAINOS

ALBA ON 30 MTM
450-2000 x 400-450 mm
h = 128 mm

Praustuvai statomas ant stalviršio, neturi persipylimo.

Stalviršio aukštis (H), mm	Stalviršio ilgis (L), mm					Nestandartinės formos, išmatavimai
	450-600	601-900	901-1200	1201-1600	1601-2000	
H = 12, vienas dubuo (baltas)	425	515	605	725	845	Pagal užklausą
H = 12, spalvotas (MONO ir DUO), vienas dubuo	625	715	805	925	1045	
Papildomai:						
Antras dubuo (baltas)*				380		
Antras dubuo, spalvotas (MONO ir DUO)*				580		
2D/3D brėžinių paruošimas prieš gaminant gaminį**				65		

* Antras dubuo galimas tik jei stalviršio ilgis (L) ne mažesnis kaip 1050 mm;
** Techninė konsultacija brėžinių paruošimui, stalviršių planavimui ir brėžinių suderinimui.

Žr. galimus spalvų pavyzdžius *Alba 30 ON MTM / Alba 35 ON MTM praustuvių užsakymo formą* (žr.p. 12).
Užsakant stalviršį, būtina pridėti užpildytą *Alba On 30 MTM/ Alba On 35 MTM praustuvių užsakymo formą* (žr.p. 12).
Leistini dubens išmatavimų ir dubens padėties stalviršyje nuokrypiai +/-5 mm.

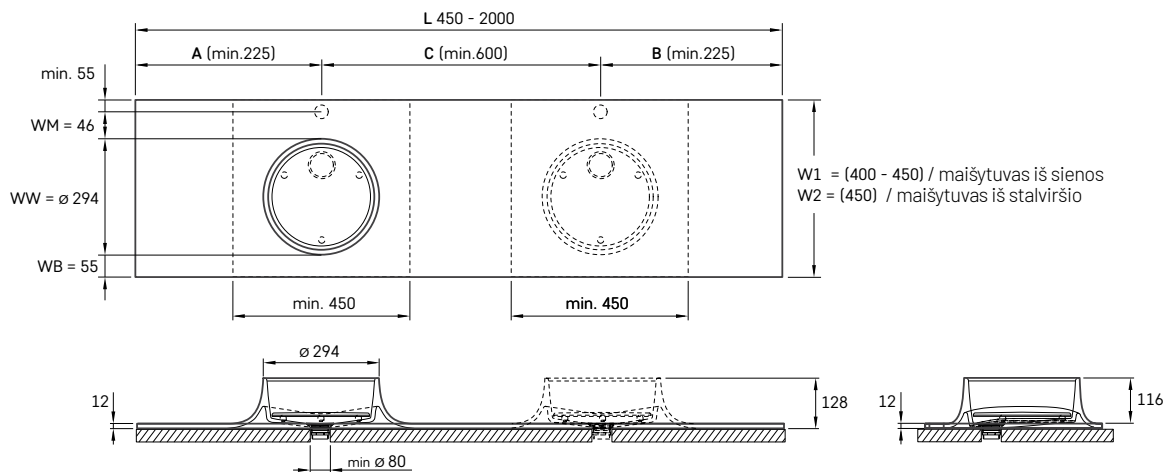

MONO Matte White



MONO Matte Grey



MONO Matte Rose



DUO Matte Rose / Matte Magenta



MONO Matte Caffelatte



MONO Matte Oyster



DUO Matte Oyster / Matte Caffelatte

PRAUSTUVŲ ALBA ON 35 MTM KAINOS

ALBA ON 35 MTM
530-2000 × 480-530 mm
h = 128 mm

Praustavas statomas ant stalviršio, neturi persipylimo.

Stalviršio aukštis (H), mm	Stalviršio ilgis (L), mm					Nestandartinės formos, išmatavimai
	530-800	801-1100	1101-1400	1401-1700	1701-2000	
H = 12, vienas dubuo (baltas)	525	650	800	950	1070	Pagal užklausą
H = 12, spalvotas (MONO ir DUO), vienas dubuo	725	850	1000	1150	1270	
Papildomai:						
Antras dubuo (baltas)*	480					
Antras dubuo, spalvotas (MONO ir DUO)*	680					
2D/3D brėžinių paruošimas prieš gaminant gaminį**	65					

* Antras dubuo galimas tik jei stalviršio ilgis (L) ne mažesnis kaip 1130 mm;
** Techninė konsultacija brėžinių paruošimui, stalviršių planavimui ir brėžinių suderinimui.

Žr. galimus spalvų pavyzdžius *Alba On 30 MTM / Alba On 35 MTM praustuvų užsakymo formą* (žr.p. 12).
Užsakant stalviršį, būtina pridėti užpildytą *Alba On 30 MTM / Alba On 35 MTM praustuvų užsakymo formą* (žr.p. 12).
Leistini dubens išmatavimų ir dubens padėties stalviršyje nuokrypiai +/-5 mm.

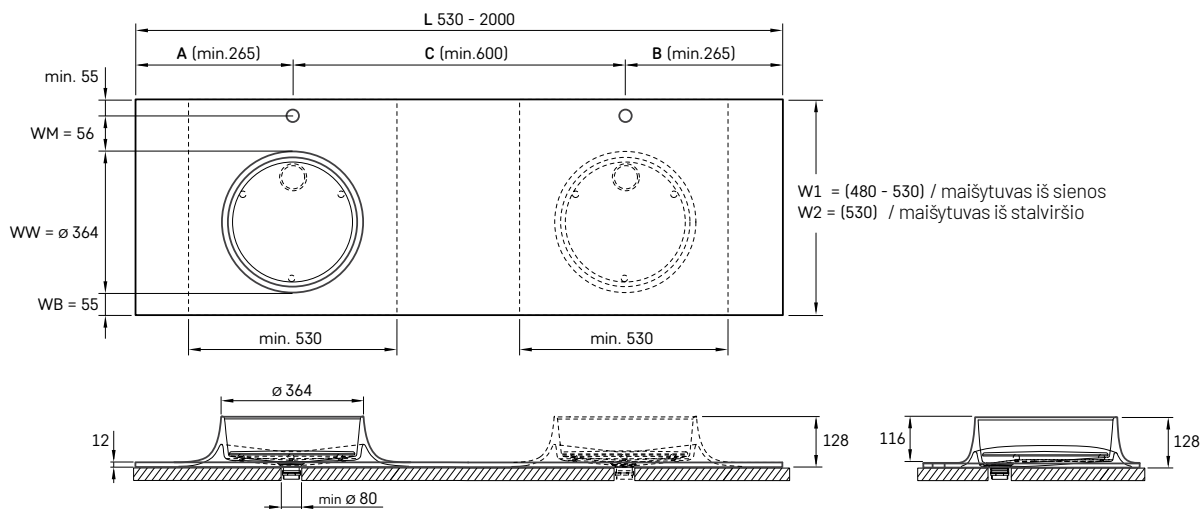

MONO Matte White



MONO Matte Grey



MONO Matte Rose



DUO Matte Rose / Matte Magenta



MONO Matte Caffelatta



MONO Matte Oyster



DUO Matte Oyster / Matte Caffelatta

PRAUSTUVŲ ALBA 30 MTM KAINOS

ALBA 30 MTM

450-2000 x 400-450 mm
h = 238 mm

Praustuvą montuoti ant sienos, neturi persipylimo.

Stalviršio aukštis (H), mm	Stalviršio ilgis (L), mm					Nestandartinės formos, išmatavimai
	450-1600	601-900	901-1200	1201-1600	1601-2000	
H = 122-150, vienas dubuo (baltas)	650	770	890	1050	1210	Pagal užklausą
H = 122-150, spalvotas (MONO ir DUO), vienas dubuo	850	970	1090	1250	1410	

Papildomai:

Antras dubuo (baltas)*	380	
Antras dubuo, spalvotas (MONO ir DUO)*	580	
Rankšluosčių laikiklis (1 vnt.)	75	
2D/3D brėžinių paruošimas prieš gaminant gaminį**	65	

* Antras dubuo galimas tik jei stalviršio ilgis (L) ne mažesnis kaip 1050 mm;

** Techninė konsultacija brėžinių paruošimui, stalviršių planavimui ir brėžinių suderinimui.

Žr. galimus spalvų pavyzdžius *Alba 30 MTM / Alba 35 MTM praustuvų užsakymo formą* (žr.p. 13).

Užsakant stalviršį, būtina pridėti užpildytą *Alba 30 MTM / Alba 35 MTM praustuvų užsakymo formą* (žr.p. 13).

Leistini dubens išmatavimų ir dubens padėties stalviršyje nuokrypiai +/-5 mm.

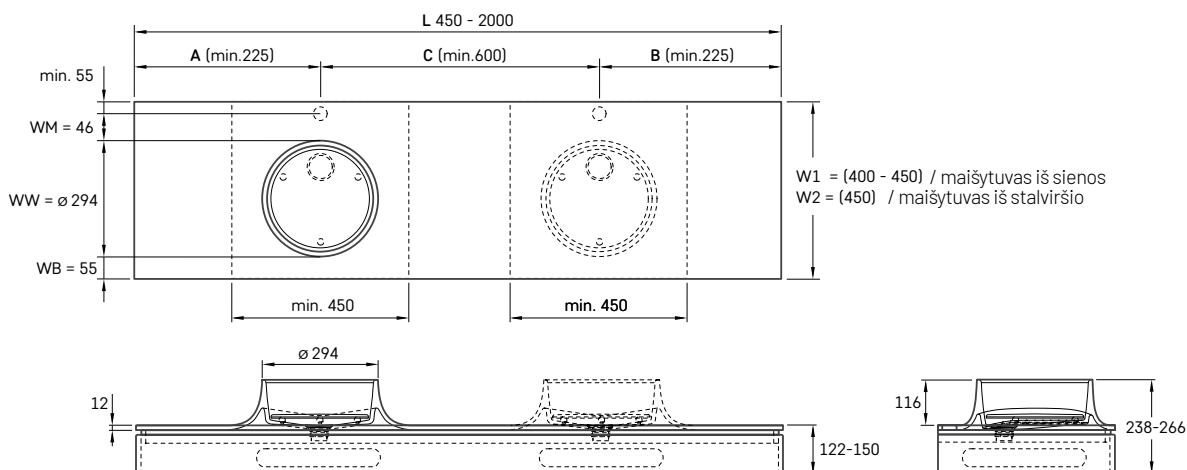

MONO Matte White



MONO Matte Grey



MONO Matte Rose

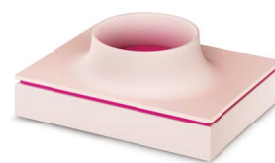

DUO Matte Rose / Matte Magenta



MONO Matte Caffelatte



MONO Matte Oyster



DUO Matte Oyster / Matte Caffelatte

PRAUSTUVŲ ALBA 35 MTM KAINOS

ALBA 35 MTM

530-2000 x 480-530 mm
h = 238 mm

Praustavas montuoti ant sienos, neturi persipylimo.

Stalviršio aukštis (H), mm	Stalviršio ilgis (L), mm					Nestandartinės formos, išmatavimai
	530-800	801-1100	1101-1400	1401-1700	1701-2000	
H = 122-150, vienas dubuo (baltas)	800	950	1125	1300	1460	Pagal užklausą
H = 122-150, spalvotas (MONO ir DUO), vienas dubuo	1000	1150	1325	1500	1660	

Papildomai:

Antras dubuo (baltas)*	480
Antras dubuo, spalvotas (MONO ir DUO)*	680
Rankšluosčių laikiklis (1 vnt.)	75
2D/3D brėžinių paruošimas prieš gaminant gaminį**	65

* Antras dubuo galimas tik jei stalviršio ilgis (L) ne mažesnis kaip 1130 mm;
** Techninė konsultacija brėžinių paruošimui, stalviršių planavimui ir brėžinių suderinimui.

Žr. galimus spalvų pavyzdžius *Alba 30 MTM / Alba 35 MTM praustuvų užsakymo formą* (žr.p. 13).
Užsakant stalviršį, būtina pridėti užpildytą *Alba 30 MTM / Alba 35 MTM praustuvų užsakymo formą* (žr.p. 13).
Leistini dubens išmatavimų ir dubens padėties stalviršyje nuokrypiai +/-5 mm.

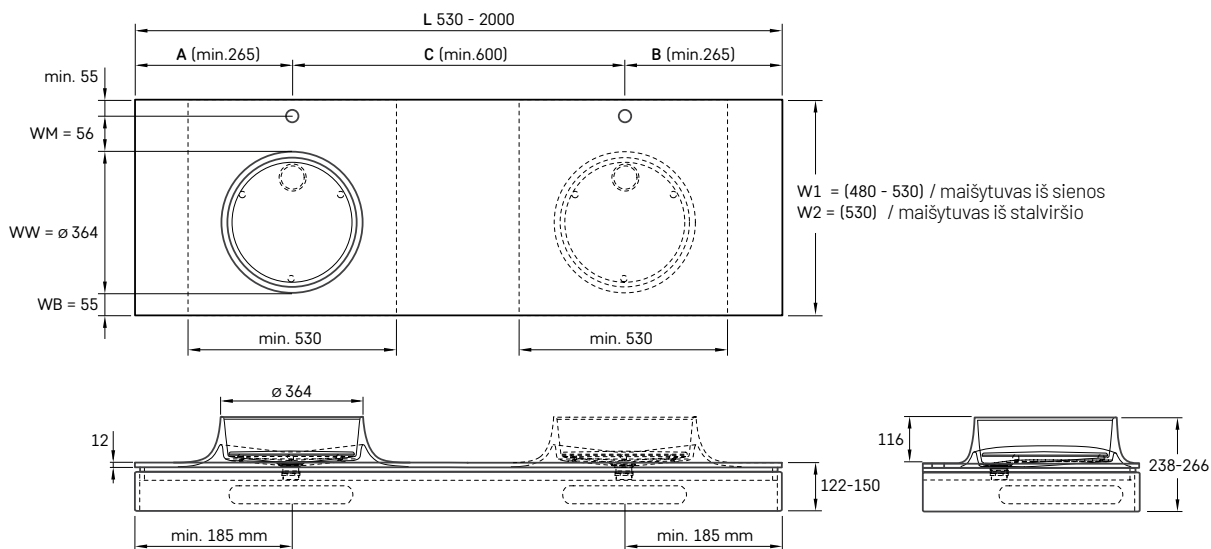

MONO Matte White



MONO Matte Grey



MONO Matte Rose



DUO Matte Rose / Matte Magenta



MONO Matte Caffelatte



MONO Matte Oyster



DUO Matte Rose / Matte Magenta

Pavadinimas

Aprašymas

Kaina EUR

Art. NR.



Matte White

POINTE

1500 × 720 mm
h = 495 / 675 mm
Talpa: 300 l
Svoris: 83 kg

Integruotas persipylimas, push-open dugno vožtuvas ir sifonas komplekte.

Silkstone® vonia Matte White	4600	VAPOIS/00
Silkstone® vonia Matte Grey	5300	VAPOIS/03
Silkstone® vonia Matte Caffelatte	5300	VAPOIS/04
Silkstone® vonia Matte Oyster	5300	VAPOIS/05
Silkstone® vonia Matte Rose	5300	VAPOIS/06

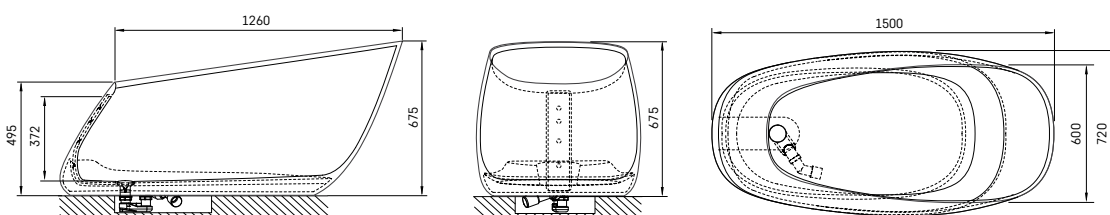

Matte Grey



Matte Caffelatte



Matte Oyster



Matte Rose

Pavadinimas

Aprašymas

Kaina EUR

Art. NR.



Matte White

POINTE

555 × 375 mm
h = 182 mm

Praustuvas statomas ant stalviršio, neturi persipylimo.

Silkstone® praustuvas Matte White	550	IPOIS/00
Silkstone® praustuvas Matte Grey	750	IPOIS/03
Silkstone® praustuvas Matte Caffelatte	750	IPOIS/04
Silkstone® praustuvas Matte Oyster	750	IPOIS/05
Silkstone® praustuvas Matte Rose	750	IPOIS/06

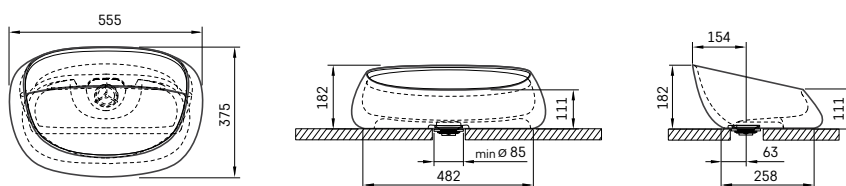

Matte Grey



Matte Caffelatte



Matte Oyster



Matte Rose

ALBA serijos gaminių spalvų parinktys ir gaminių principas

Vonios ALBA

MONO & DUO vonios spalvų kodai (XX):

- 01 MATTE WHITE
- 03 MATTE GREY
- 04 MATTE CAFFELATTE
- 05 MATTE OYSTER
- 06 MATTE ROSE

DUO laiptelių ir sėdynių spalvų kodai (YY):

- 01 MATTE WHITE
- 03 MATTE GREY
- 04 MATTE CAFFELATTE
- 05 MATTE OYSTER
- 06 MATTE ROSE
- 07 MATTE MAGENTA

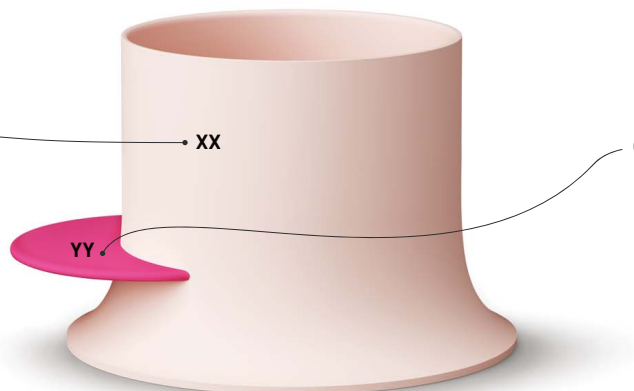

Pavyzdžio kodas: VAALBS/XX/YY = VAALBS/06/07

Alba 30 ON MTM / Alba 35 ON MTM praustuvų užsakymo formą

1. Išsirinkite praustuvo modelį (pažymėkite kryželiu):

Atkreipkite dėmesį į kiekvieno praustuvo paviršiaus pločio (W) ir ilgio (L) sąlygas!



ALBA ON 30 MTM D294 mm
 * W1 = 400 (400-450) mm
 W2 = 450 mm
 WM = 46 mm; WW = 294 mm
 WB = 55 mm
 L = 450-2000; H_{paviršius} = 12 mm
 A + B ≥ 450 mm
 A + B + C ≥ 1050 mm
 Jei praustuvas yra ant baldų:
 W1 = min. 400 mm
 W2 = min. 450 mm



ALBA ON 35 MTM D364 mm
 * W1 = 480 (480-530) mm
 W2 = 530 mm
 WM = 56 mm; WW = 364 mm
 WB = 55 mm
 L = 530-2000; H_{paviršius} = 12 mm
 A + B ≥ 530 mm
 A + B + C ≥ 1130 mm
 Jei praustuvas yra ant baldų:
 W1 = min. 480 mm
 W2 = min. 530 mm

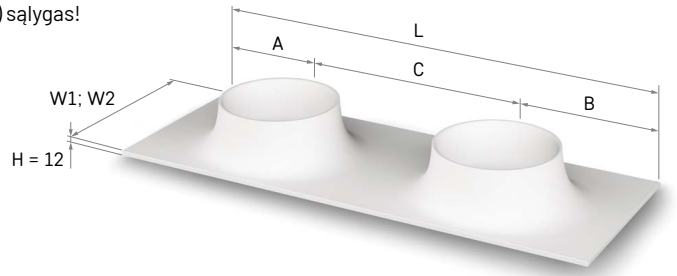

* W1 = Rekomenduojamas (min-max) plotis, kai maišytuvas iš sienos

W2 = Rekomenduojamas (min-max) plotis, kai maišytuvas iš stalviršio. Leistini dubens išmatavimų ir dubens padėties stalviršyje nuokrypiai +/-5 mm.

2. Nurodykite praustuvų skaičių / stalviršio matmenis:

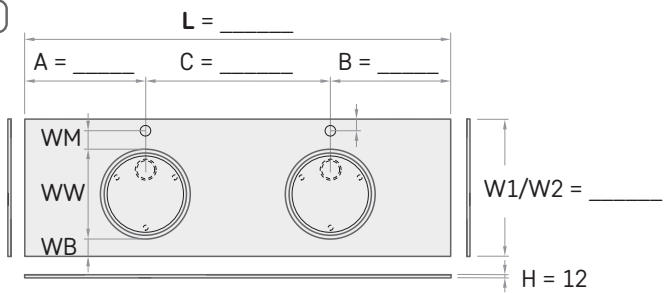
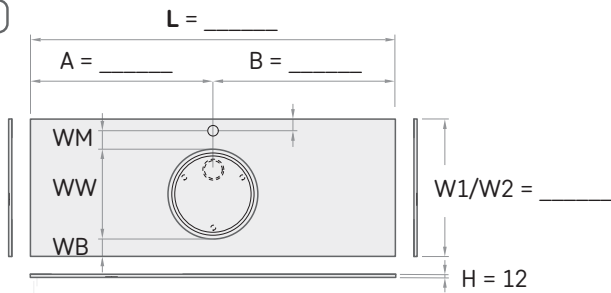

3. Pažymėkite maišytuvo vietą:

(maišytuvo skylių gręžimas įskaičiuotas į kainą)***



MAIŠYTUVAS
IŠ STALVIRŠIO

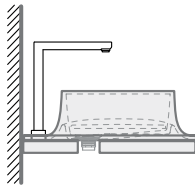

MAIŠYTUVAS
IŠ SIENOS

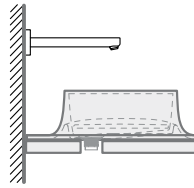

4. Pažymėkite praustuvo tonus:



tos pačios spalvos praustuvas (MONO)



dvių spalvų praustuvai (DUO)

Pažymėkite praustuvo atspalvį:



01 MATTE WHITE



03 MATTE GREY



04 MATTE CAFFELATTE



05 MATTE OYSTER



06 MATTE ROSE

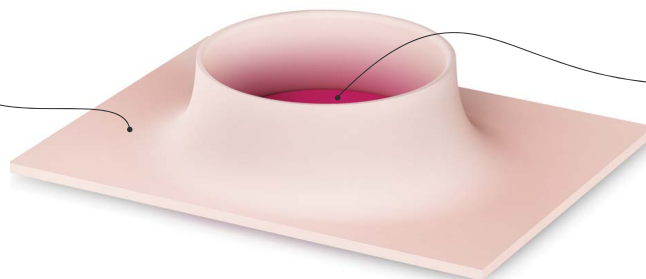

Pažymėti dangtelio toną:



01 MATTE WHITE



03 MATTE GREY



04 MATTE CAFFELATTE



05 MATTE OYSTER



06 MATTE ROSE



07 MATTE MAGENTA

5. Komentarai:

*** SVARBU! Užsakymas turi būti užpildytas iki galo ir prie jo turi būti pridėtas brėžinys, kuriame nurodoma: dubenų padėtis, kranų montavimo skylės ir t. t. Maišytuvo padėčiai nustatyti turi būti naudojami stovų brėžiniuose nurodyti matmenys (žr. 1 punktą). Praustuvas turi būti statomas ant paviršiaus arba baldų.

Alba 30 ON MTM / Alba 35 ON MTM praustuų užsakymo forma

1. Išsirinkite praustu modelį (pažymėkite kryželiu):

Atkreipkite dėmesį į kiekvieno praustu paviršiaus pločio (W) ir ilgio (L) sąlygas!



ALBA 30 MTM D294mm
 * W1 = 400 (400-450) mm
 W2 = 450 mm
 WM = 46 mm; WW = 294 mm
 WB = 55 mm
 L = 450-2000; H = 122-150 mm
 A + B ≥ 450 mm
 A + B + C ≥ 1050 mm
 Jei praustu yra ant baldų:
 W1 = min. 400 mm
 W2 = min. 450 mm



ALBA 35 MTM D364mm
 * W1 = 480 (480-530) mm
 W2 = 530 mm
 WM = 56 mm; WW = 364 mm
 WB = 55 mm
 L = 530-2000; H = 122-150 mm
 A + B ≥ 530 mm
 A + B + C ≥ 1130 mm
 Jei praustu yra ant baldų:
 W1 = min. 480 mm
 W2 = min. 530 mm

* W1 = Rekomenduojamas (min-max) plotis, kai maišytuvas iš sienos

W2 = Rekomenduojamas (min-max) plotis, kai maišytuvas iš stalviršio. Leistini dubens išmatavimų ir dubens padėties stalviršyje nuokrypiai +/-5 mm.

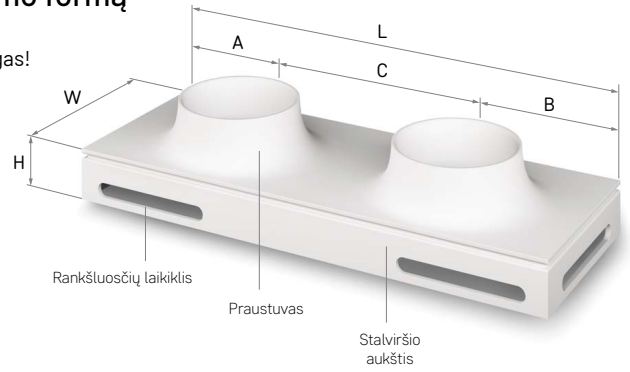

2. Nurodykite praustu skaičių / stalviršio matmenis / pažymėkite, ar reikalingas rankšluosčių laikiklis (300 x 35 mm)** / pilnai užtušuokite ▽, nurodant, kurioje pusėje reikalingas panelis:

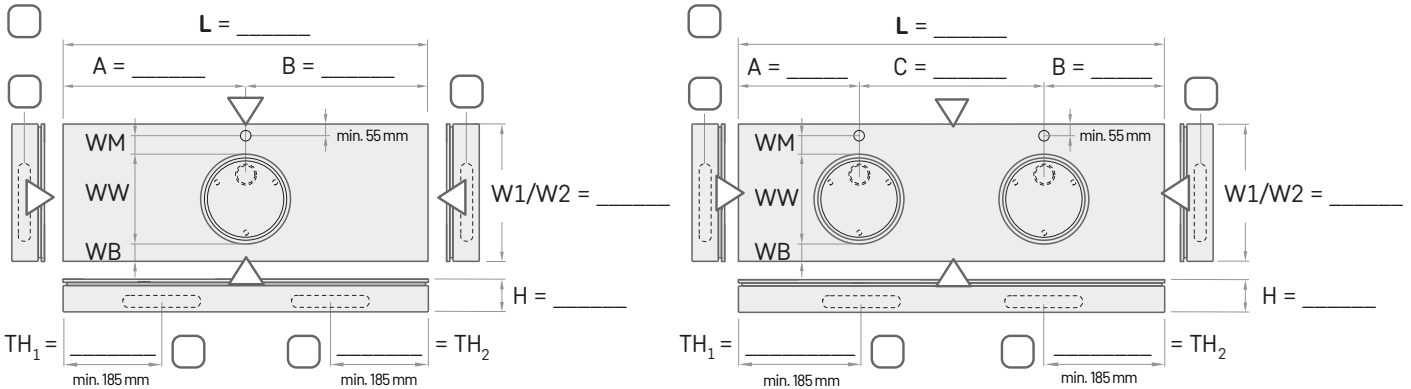

**Rankšluosčių laikiklis (TH1 & TH2) galimas tik jei stalviršio aukštis (H) 122 mm, o jo vietą, jei nenurodyta kitaip, nustato gamintojas.

3. Nurodykite maišytuvo tipą, pažymėkite dubens ir maišytuvo vietą: (maišytuvo skylių gręžimas įskaičiuotas į kainą)***

MAIŠYTUVAS IŠ STALVIRŠIO

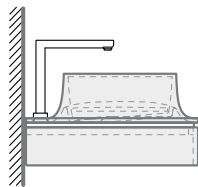

MAIŠYTUVAS IŠ SIENOS

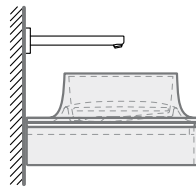

4. Nurodykite praustu patalpoje vietą:

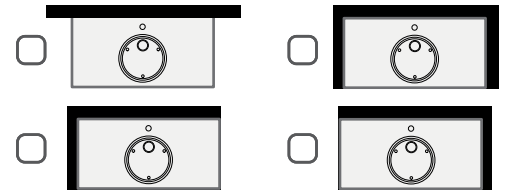

praustu bus montuojamas ant baldų

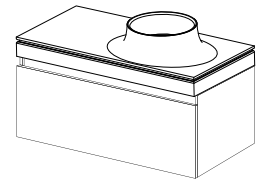

5. Pažymėkite praustu tonus:

tos pačios spalvos praustuvas (MONO) dviejų spalvų praustuvas (DUO)

Pažymėkite praustu atspalvį:

- 01 MATTE WHITE
- 03 MATTE GREY
- 04 MATTE CAFFELATTE
- 05 MATTE OYSTER
- 06 MATTE ROSE

Pažymėti dangtelio ir skydo šešėlių linijos atspalvį:

- 01 MATTE WHITE
- 03 MATTE GREY
- 04 MATTE CAFFELATTE
- 05 MATTE OYSTER
- 06 MATTE ROSE
- 07 MATTE MAGENTA

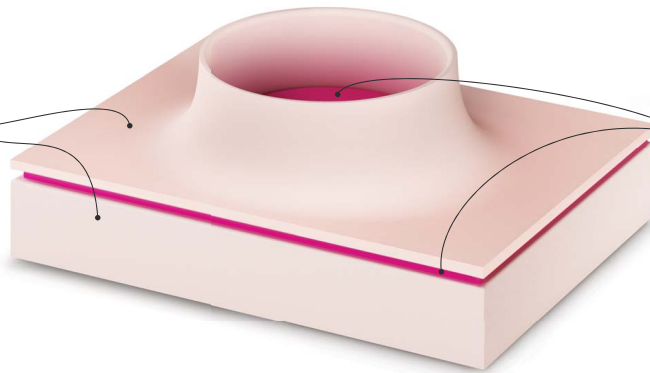

6. Komentarai:

*** SVARBU! Užsakymas turi būti visiškai užpildytas ir prie jo turi būti pridėtas brėžinys, kuriame nurodoma: dubenų padėtis, kranų montavimo skylės.

Maišytuvo padėčiai nustatyti turi būti naudojami stovų brėžiniuose nurodyti matmenys (žr. 1 punktą). Į kainą įskaičiuotas integruotų tvirtinimo elementų skaičius ir padėtis, kuriuos nustato gamintojas.

