



paA

ROOT

Kainininkas 2026

TURINYS

ROOT praustuvai

CLARO praustuvai



p. 4. A

LONG STEP praustuvai



p. 5. A

LOTO MINI/ LOTO praustuvai



p. 6. A

SAMBA 55 / SAMBA 70



p. 7. A

STEP MINI/STEP



p. 7. A

VARIO



p. 7. A

ROOT vonios

SMART 150

1450-1500×750 mm



NAUJIENA!

p. 8.-9. A

SMART 160

1600×750 mm



NAUJIENA!

p. 8.-9. A

SMART 170

1600-1700×750 mm



NAUJIENA!

p. 8.-9. A

SMART 180

1750-1850×800 mm



NAUJIENA!

p. 8.-9. A

VARIO M

1500-1600×750 mm



p. 10.-11. A

VARIO L

1600-1700×750 mm



p. 10.-11. A

VARIO XL

1750-1850×800 mm

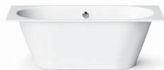

p. 10.-11. A

UNO 150

1500×750 mm



p. 12. A

UNO 170

1700×750 mm



p. 12. A

TRE 150 A/D

1500×1000 mm



p. 12. A



TRE 170 A/D

1700×1000 mm



p. 13. A



VERSO

1700×750 mm



p. 13. A

ROOT akmens masės dušo padėklai

CLASSIC KV



p. 14. A

CLASSIC RO



p. 14. A

CLASSIC NEW



p. 14. A

ART KV



p. 15. A

ART RO



p. 15. A

ART



p. 15. A

LARGO



p. 16. A

LETTERA



p. 17. A

Techninė informacija

Prekės kodo sudarymo techninė informacija, tonų/spalvų lentelė, garantijos sąlygos ir pan.

p. 18.-19.

Produktų medžiagos

trumpai apie tai, kas yra akmens masė

p. 20.

Pavadinimas

Aprašymas

Kaina EUR
Balta Spalvota

Art. NR.
Balta / Spalvota



CLARO MINI
600×500 mm
h = 90 mm

Maksimalus skalbimo mašinos gylis 370 mm

Praustuvas neturi persipylimo

Akmens masės praustuvo komplektas*

280

410

KICLAMISIF/xx

Papildomai:

Muilinė (papildomai) balta/spalvota

45

70

DEIZTCLAMI/xx

* Komplekte: praustuvas su muilinė, sifonas ir laikikliai (2vnt., balti)

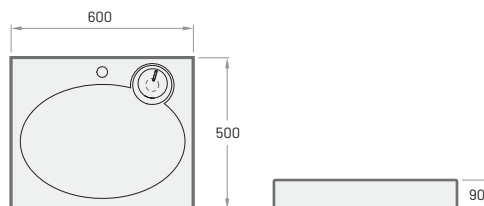

Praustuvo laikikliai



CLARO
600×600 mm
h = 90 mm

Maksimalus skalbimo mašinos gylis 470 mm

Praustuvas neturi persipylimo

Akmens masės praustuvo komplektas*

295

420

KICLASIF/xx

Papildomai:

Muilinė (papildomai) balta/spalvota

45

70

DEIZTCLA/xx

* Komplekte: praustuvas su muilinė, sifonas ir laikikliai (2vnt., balti)

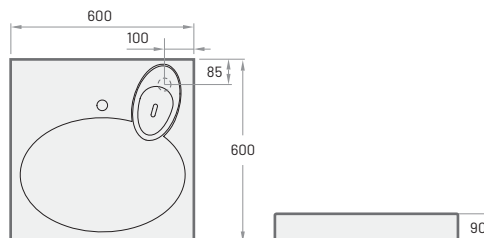

Praustuvo laikikliai



CLARO GRANDE
600×750 mm
h = 100 mm

Maksimalus skalbimo mašinos gylis 600 mm

Praustuvas neturi persipylimo

Akmens masės praustuvo komplektas*

385

520

KICLAGRSIF/xx

Papildomai:

Muilinė (papildomai) balta/spalvota

45

70

DEIZTCLAGR/xx

* Komplekte: praustuvas su muilinė, sifonas ir laikikliai (2vnt., balti)

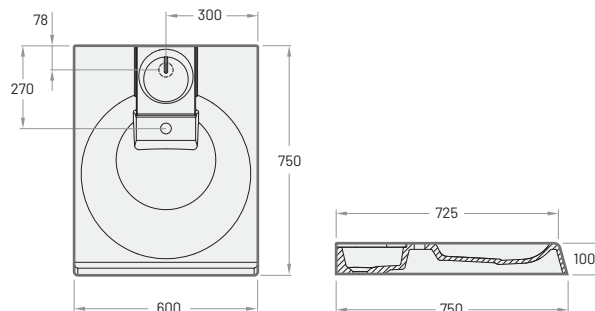

Praustuvo laikikliai



Pavadinimas

Aprašymas

Kaina EUR

Art. NR.

Balta

Spalvota

Balta / Spalvota



LONG STEP 70

700×490 mm
h = 110 mm

Akmens masės praustuvas

260

355

ILS700/xx

Praustuvas tvirtinamas varžtais

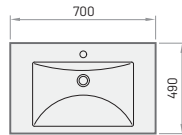

LONG STEP 100

1000×490 mm
h = 110 mm

Akmens masės praustuvas

310

410

ILS1000/xx

Papildomai:

Laikikliai balti arba pilki, 2vnt.

110

IZKLS/00; IZKLS/01

Nerūdijančio plieno laikikliai, 2vnt.

300

IZKLS/NT

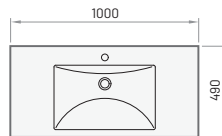

LONG STEP 150

1500×490 mm
h = 110 mm

Akmens masės praustuvas - dubuo kairėje

420

505

ILS1500/A/xx

Akmens masės praustuvas - dubuo dešinėje

420

505

ILS1500/D/xx

Akmens masės praustuvas - dubuo per vidurį

420

505

ILS1500/xx

Papildomai:

Laikikliai balti arba pilki, 2vnt.

110

IZKLS/00; IZKLS/01

Nerūdijančio plieno laikikliai, 2vnt.

300

IZKLS/NT

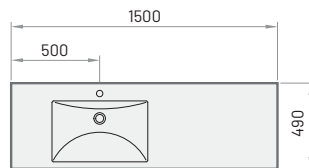

LONG STEP 1500/A

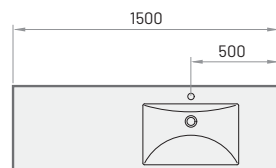

LONG STEP 1500/D

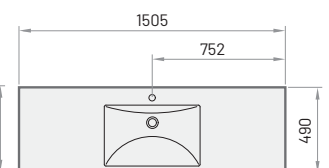

LONG STEP 1500



LONG STEP DUO

2010×490 mm
h = 110 mm

Dvigubas akmens masės praustuvas

570

665

ILSW/xx

Papildomai:

Laikikliai balti arba pilki, 3vnt.

170

IZKLSW/00; IZKLSW/01;

Nerūdijančio plieno laikikliai, 3vnt.

440

IZKLSW/NT

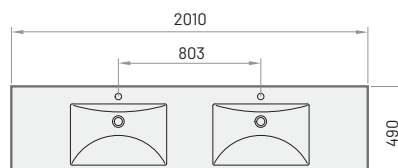

Nerūdijančio plieno laikikliai praustuvas
LONG STEP 100, LONG STEP 150, LONG STEP DUO

Pavadinimas

Aprašymas

Kaina EUR

Art. NR.

Balta

Spalvota

Balta / Spalvota

LOTTO MINI

500-1200×400 mm
h = 18 mm

Galima montuoti ant sienos arba ant baldo, neturi persipylimo

Akmens masės praustuvas

LOTTO MINI 50 (500 mm)	255	360	IMLOT500/xx
LOTTO MINI 60 (600 mm)	280	385	IMLOT600/xx
LOTTO MINI 70 (700 mm)	300	400	IMLOT700/xx
LOTTO MINI 80 (800 mm)	310	410	IMLOT800/xx
LOTTO MINI 100 (1000 mm)	330	440	IMLOT1000/xx
LOTTO MINI 120 (1200 mm)	350	460	IMLOT1200/xx
LOTTO MINI 50-120 (500-1200 mm*)	385	500	IMLOT500-1200/xx

Papildomai:

Laikiklis, 310 mm 1 vnt., baltas	45		IZKSS310GB1/00
Neužsidarantis dugno vožtuvas su chromuotu dangteliu	70		L2264
Neužsidarantis dugno vožtuvas su akmens masės dangteliu	70	75	DKIZPBN0P/xx

* Praustuva LOTTO MINI galima užsisakyti pagal individualų užsakymą nuo 500 iki 1200 mm

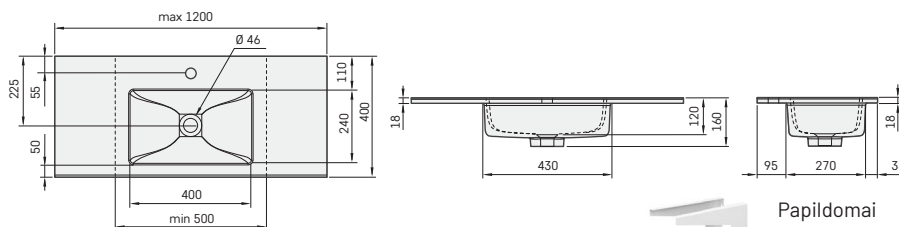

Papildomai laikikliai (310 mm).

LOTTO

600-1200×490 mm
h = 18 mm

Galima montuoti ant sienos arba ant baldo, neturi persipylimo

Akmens masės praustuvas

LOTTO 60 (600 mm)	280	385	ILOT600/xx
LOTTO 70 (700 mm)	300	400	ILOT700/xx
LOTTO 80 (800 mm)	310	410	ILOT800/xx
LOTTO 100 (1000 mm)	330	440	ILOT1000/xx
LOTTO 120 (1200 mm)	350	460	ILOT1200/xx
LOTTO 60-120 (600-1200 mm*)	385	500	ILOT600-1200/xx

Papildomai:

Laikiklis, 400 mm 1 vnt., baltas	45		IZKSS400GB1/00
Neužsidarantis dugno vožtuvas su chromuotu dangteliu	70		L2264
Neužsidarantis dugno vožtuvas su akmens masės dangteliu	70	75	DKIZPBN0P/xx

* Praustuva LOTTO galima užsisakyti pagal individualų užsakymą nuo 600 iki 1200 mm

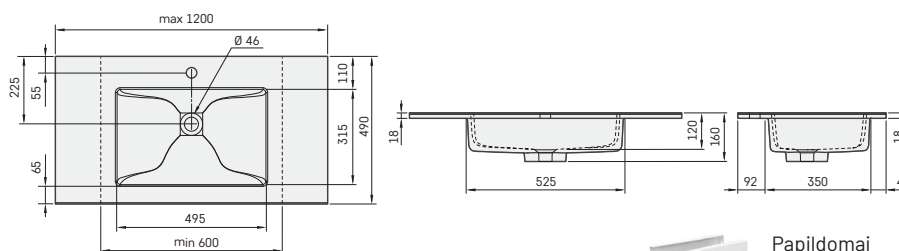

Papildomai laikikliai (400 mm).

Pavadinimas

Aprašymas

Kaina EUR

Art. NR.

Balta

Spalvota

Balta / Spalvota



SAMBA 55

545×375 mm
h = 139 mm

Akmens masės praustuvas

195

320

IMSA/xx

Papildomai:

Laikikliai balti arba pilki, 2vnt.

55

IZKSA/00

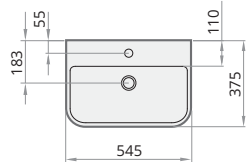

Praustuvų laikikliai



SAMBA 70

695×375 mm
h = 139 mm

Akmens masės praustuvas

240

370

ISA/xx

Papildomai:

Laikikliai balti arba pilki, 2vnt.

55

IZKSA/00

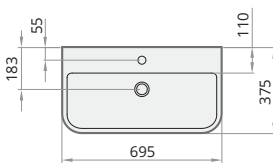

Praustuvų laikikliai



STEP MINI

470×310 mm
h = 105 mm
Praustuvas neturi persipylimo

Akmens masės praustuvas

150

270

IMST/xx

Papildomai:

Laikikliai balti arba pilki, 2vnt.

45

IZKMST/00

Skyklė maišytuvui tik dešinėje

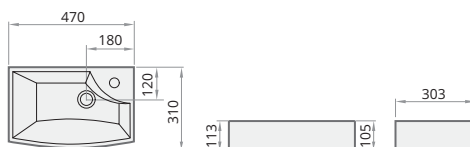

Praustuvų laikikliai



STEP

600×500 mm
h = 120 mm

Akmens masės praustuvas

240

335

ISTE/xx

Papildomai:

Laikikliai balti arba pilki, 2vnt.

45

IZKTR/00

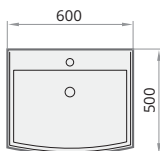

Praustuvų laikikliai



VARIO

595×470 mm
h = 150 mm
Praustuvas statomas ant stalviršio arba įleidžiamas

Akmens masės praustuvas

260

355

IVAR/xx

Praustuvas tvirtinamas varžtais

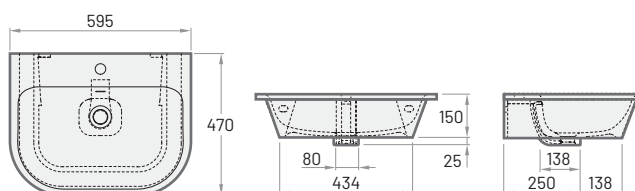

NAUJIENA!



SMART 150
1500×750 mm
h = 600 mm
Talpa: 228 l
Svoris: 88 kg

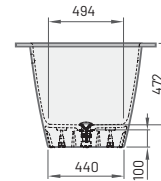
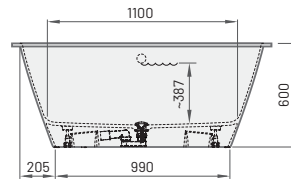
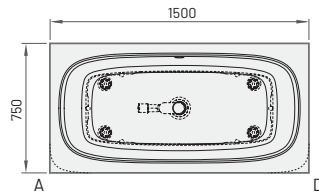

Prieinamumas: SMART 150 vonią bus galima užsakyti - nuo 2-ojo ketvirčio

NAUJIENA!



SMART 160
1600×750 mm
h = 600 mm
Talpa: 250 l
Svoris: 93 kg

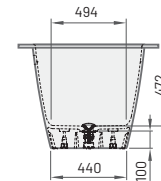
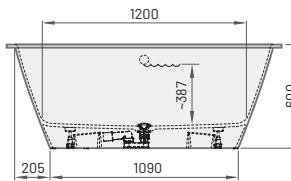
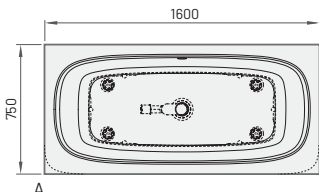

Prieinamumas: SMART 160 vonią bus galima užsakyti - nuo 3-iojo ketvirčio

NAUJIENA!



SMART 170
1700×750 mm
1600-1700×750 mm
h = 600 mm
Talpa: 250 l
Svoris: 96 kg

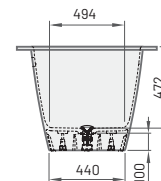
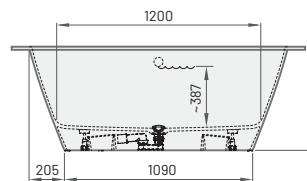
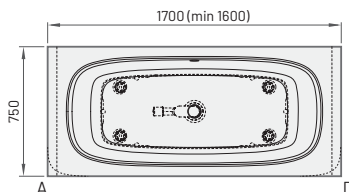

Prieinamumas: SMART 170 vonią bus galima užsakyti - nuo 1 ketvirčio

NAUJIENA!



SMART 180
1800×750 mm
1700-1800×750 mm
h = 600 mm
Talpa: 271 l
Svoris: 103 kg

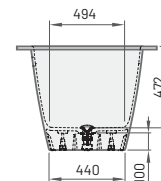
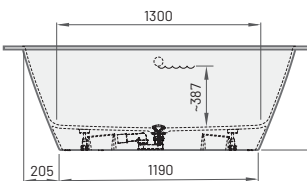
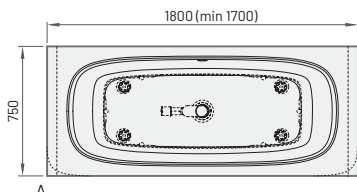

Prieinamumas: SMART 180 vonią bus galima užsakyti - nuo 2-ojo ketvirčio

ROOT

Pavadinimas

Aprašymas

Kaina EUR

Balta Spalvota

Art. NR.

Balta / Spalvota

Stačiakampė vonia iš Smart kolekcijos



Akmens masės vonia, SMART 150 (1500 × 750)	810	1020	VASMA150/xx
Akmens masės vonia, SMART 160 (1600 × 750)	940	1200	VASMA160/xx
Akmens masės vonia, SMART 170 (1750 × 800)	1070	1350	VASMA170/xx
Akmens masės vonia, SMART 180 (1800 × 750)	1260	1580	VASMA180/xx
Vonios sutrumpinimas iki min. (žr. brėžinį)*	105		RVSA

* Dėmesio! Pjūvio kraštai bus šiurkštūs ir neapdirbti, skirti montuoti nišoje.

SMART 150 (1500 × 750)

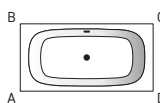

SMART 160 (1600 × 750)

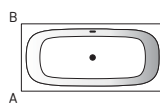

SMART 170 (1700 × 750)

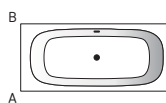

SMART 180 (1800 × 750)

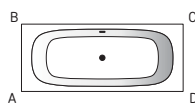

Pavadinimas Aprašymas Kaina EUR Balta Spalvota Art. NR. Balta / Spalvota

Smart kolekcijos vonia su 1 užapvalintu kampu



Akmens masės vonia, SMART 150 A (1500 × 750)	910	1120	VASMA150A/xx
Akmens masės vonia, SMART 150 D (1500 × 750)	910	1120	VASMA150D/xx
Akmens masės vonia, SMART 160 A (1600 × 750)	1040	1300	VASMA160A/xx
Akmens masės vonia, SMART 160 D (1600 × 750)	1040	1300	VASMA160D/xx
Akmens masės vonia, SMART 170 A (1700 × 750)	1170	1450	VASMA170A/xx
Akmens masės vonia, SMART 170 D (1700 × 750)	1170	1450	VASMA170D/xx
Akmens masės vonia, SMART 180 A (1800 × 750)	1360	1680	VASMA180A/xx
Akmens masės vonia, SMART 180 D (1800 × 750)	1360	1680	VASMA180D/xx

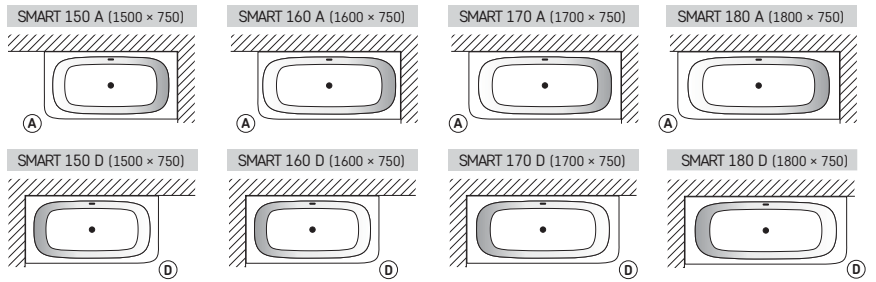

Smart kolekcijos vonia su 2 užapvalintais kampais



Akmens masės vonia, SMART 150 AD (1500 × 750)	1010	1220	VASMA150AD/xx
Akmens masės vonia, SMART 160 AD (1600 × 750)	1140	1400	VASMA160AD/xx
Akmens masės vonia, SMART 170 AD (1700 × 750)	1270	1550	VASMA170AD/xx
Akmens masės vonia, SMART 180 AD (1800 × 750)	1460	1780	VASMA180AD/xx

Vonių Smart kolekcijos komplektacijos:

Sifonas (plastikinis)*	85	SIFVPAA80/00
Sifonas (plastikinis juodas)*	160	SIFVPAA80/01



VARIO M
1600×750 mm
1500-1600×750 mm
h = 565 mm
Talpa: 200 l
Svoris: 100 kg

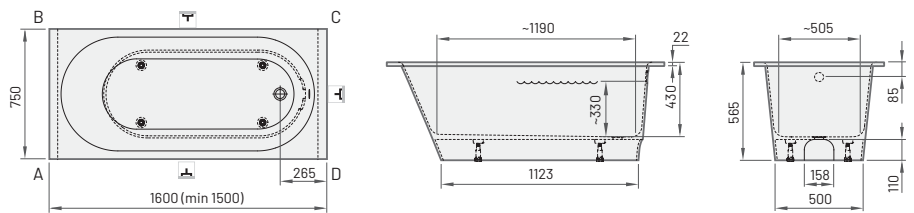

* Minimalus vonios ilgis su plastikiniu sifonu (prekės Art. No. SIFVPAA80/xx) – 1510 mm.



VARIO L
1700×750 mm
1600-1700×750 mm
h = 625 mm
Talpa: 220 l
Svoris: 107 kg

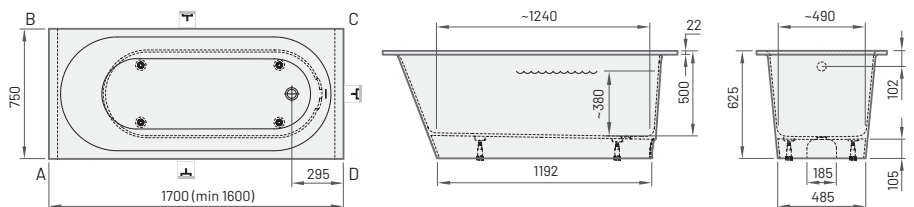

* Minimalus vonios ilgis su plastikiniu sifonu (prekės Art. No. SIFVPAA80/xx) – 1610 mm.

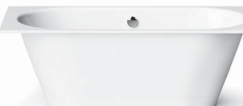

VARIO XL
1850×800 mm
1750-1850×800 mm
h = 635 mm
Talpa: 240 l
Svoris: 135 kg

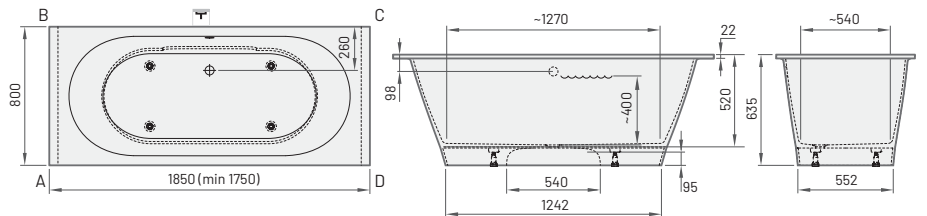

ROOT

Pavadinimas

Aprašymas

Kaina EUR

Art. NR.

Balta Spalvota Balta / Spalvota

Stačiakampė vonia iš Vario kolekcijos



Akmens masės vonia, VARIO M 1600 × 750*	900	1170	VAVARM/xx
Akmens masės vonia, VARIO L 1700 × 750*	1000	1300	VAVARL/xx
Akmens masės vonia, VARIO XL 1850 × 800	1245	1455	VAVARXL/xx
Vonios sutrumpinimas iki min. (žr. brėžinį)	105		RVSA

VARIO M 1600 × 750

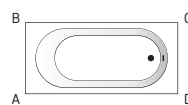

VARIO L 1700 × 750

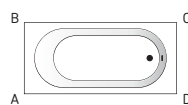

VARIO XL 1850 × 800

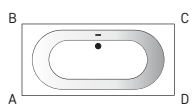

Laisvai pastatoma vonia iš Vario kolekcijos



Akmens masės vonia, VARIO M 1560 × 750 mm ABCD	1300	1570	VAVARMAPCD/xx
Akmens masės vonia, VARIO L 1660 × 750 mm ABCD	1400	1700	VAVARLABCD/xx
Akmens masės vonia, VARIO XL 1750 × 800 mm ABCD	1645	1855	VAVARXLABCD/xx

VARIO M 1560 × 750 ABCD

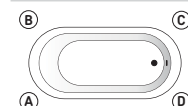

VARIO L 1660 × 750 ABCD

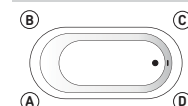

VARIO XL 1750 × 800 ABCD

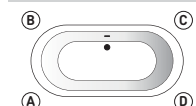

Vonių Vario kolekcijos komplektacijos:

Sifonas (plastikinis)* (Vario M, L, XL)	85	SIFVPAA80/00
Sifonas (plastikinis juodas)* (Vario M, L, XL)	160	SIFVPAA80/01
Chromuotas sifonas (Vario M)	190	SIFVARM/H
Chromuotas sifonas (Vario L)	190	SIFVARL/H
Chromuotas sifonas (žalvarinis) push-open (Vario XL)	295	SIFBELM/H

Pavadinimas

Aprašymas

Kaina EUR

Art. NR.

Balta Spalvota Balta / Spalvota

Vario kolekcijos vonia su 1 užapvalintu kampu



Akmens masės vonia, VARIO M 1580 × 750 A *	1000	1270	VAVARMA/xx
Akmens masės vonia, VARIO M 1580 × 750 B *	1000	1270	VAVARMB/xx
Akmens masės vonia, VARIO M 1580 × 750 C *	1000	1270	VAVARMC/xx
Akmens masės vonia, VARIO M 1580 × 750 D *	1000	1270	VAVARMD/xx
Akmens masės vonia, VARIO L 1680 × 750 A **	1100	1400	VAVARLA/xx
Akmens masės vonia, VARIO L 1680 × 750 B **	1100	1400	VAVARLB/xx
Akmens masės vonia, VARIO L 1680 × 750 C **	1100	1400	VAVARLC/xx
Akmens masės vonia, VARIO L 1680 × 750 D **	1100	1400	VAVARLD/xx
Akmens masės vonia, VARIO XL 1800 × 800 A	1345	1555	VAVARXLA/xx
Akmens masės vonia, VARIO XL 1800 × 800 D	1345	1555	VAVARXLD/xx
Vonios sutrumpinimas iki min. (žr. brėžinį)	105		RVSA

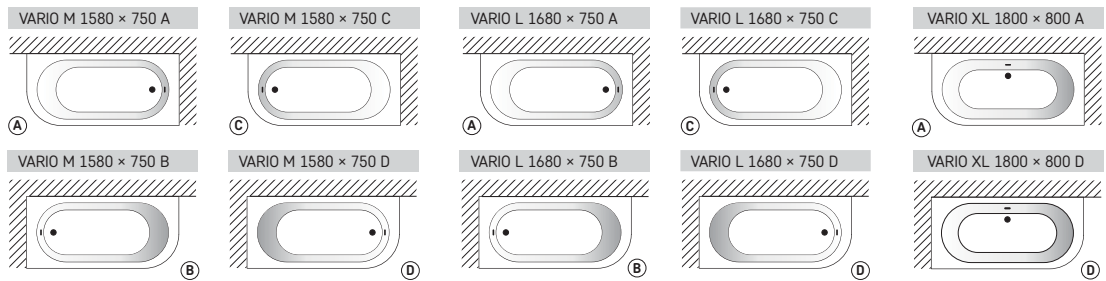

Vario kolekcijos vonia su 2 užapvalintais kampais



Akmens masės vonia, VARIO M 1560 × 750 AD	1100	1370	VAVARMAD/xx
Akmens masės vonia, VARIO M 1560 × 750 BC	1100	1370	VAVARMBBC/xx
Akmens masės vonia, VARIO L 1660 × 750 AD	1200	1500	VAVARLAD/xx
Akmens masės vonia, VARIO L 1660 × 750 BC	1200	1500	VAVARLBC/xx
Akmens masės vonia, VARIO XL 1755 × 800 AD	1445	1655	VAVARXLAD/xx

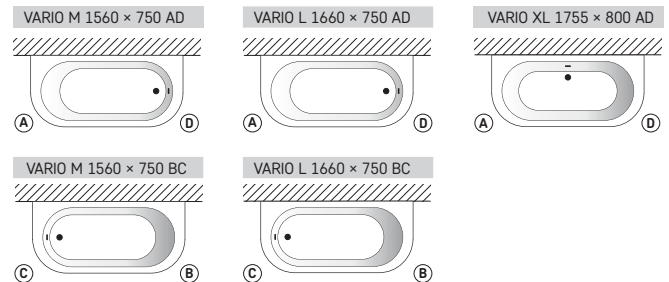

Vario kolekcijos vonia su 2 užapvalintais kampais iš galo



Akmens masės vonia, VARIO M 1580 × 750 AB	1100	1370	VAVARMAB/xx
Akmens masės vonia, VARIO L 1680 × 750 AB	1200	1500	VAVARLAB/xx
Akmens masės vonia, VARIO XL 1800 × 800 AB	1445	1655	VAVARXLAB/xx
Akmens masės vonia, VARIO XL 1800 × 800 CD	1445	1655	VAVARXLCD/xx

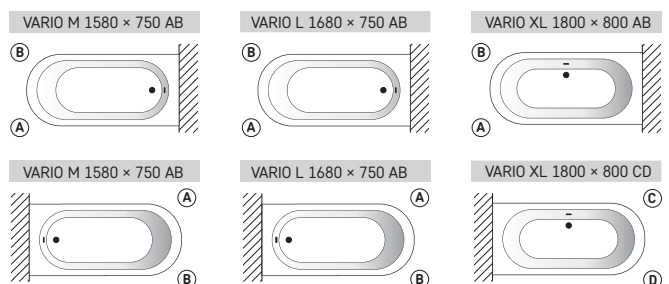

Kainos Eur su PVM

Pavadinimas

Aprašymas

Kaina EUR Art. NR.
Balta Spalvota Balta / Spalvota



UNO 150
1500×750 mm
h = 640 mm
Talpa: 210 l
Svoris: 83 kg

Akmens masės vonia	755	1060	VAUNO/xx
Žemas panelis	75	120	PAUNOM/xx
Sifonas (plastikinis)	85	85	SIFVPAA80/00
VISO	915	1265	

Papildomai:

Chromuotas sifonas	190	190	SIFVUNO/H
--------------------	-----	-----	-----------

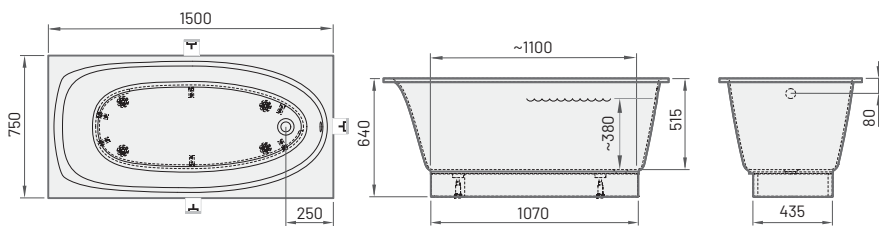

UNO 170
1700×750 mm
h = 640 mm
Talpa: 240 l
Svoris: 90 kg

Akmens masės vonia	820	1115	VAUNOGR/xx
Žemas panelis	85	120	PAUNOGRM/xx
Sifonas (plastikinis)	85	85	SIFVPAA80/00
VISO	990	1320	

Papildomai:

Chromuotas sifonas	190	190	SIFVUNO/H
--------------------	-----	-----	-----------

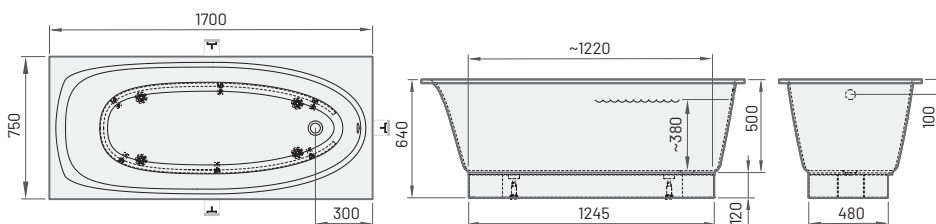

TRE 150 A/D
1500×1000 mm
h = 640 mm
Talpa: 240 l
Svoris: 92 kg

Akmens masės vonia (kairė/dešinė pusė)	810	1100	VATRE/A/xx; VATRE/D/xx
Žemas panelis	85	120	PATREM/xx
Sifonas (plastikinis)	85	85	SIFVPAA80/00
VISO	980	1305	

Papildomai:

Aukštas panelis (kairė/dešinė pusė)	175		PATREA/A/00; PATREA/D/00
-------------------------------------	-----	--	--------------------------

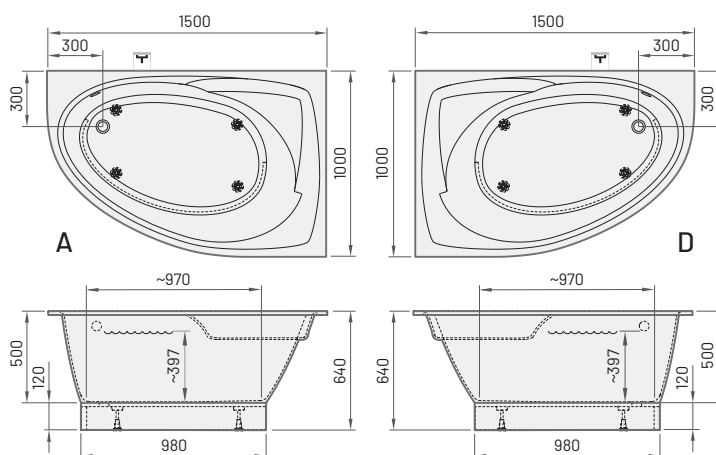

A (kairė pusė)



D (dešinė pusė)

Kainos Eur su PVM

Pavadinimas

Aprašymas

Kaina EUR
Balta Spalvota

Art. NR.
Balta / Spalvota

TRE 170 A/D

1700×1000 mm
h = 650 mm
Talpa: 270 l
Svoris: 106 kg

Akmens masės vonia (kairė/dešinė pusė)	900	1200	VATREGR/A/xx; VATREGR/D/xx
Žemas panelis	85	120	PATREGRM/xx
Sifonas (plastikinis)	85	85	SIFVPAA80/00
VISO	1070	1405	

Papildomai:

Aukštas panelis (kairė/dešinė pusė)	175		PATREGRA/A/00; PATREGRA/D/00
-------------------------------------	-----	--	---------------------------------



A (kairė pusė)



D (dešinė pusė)

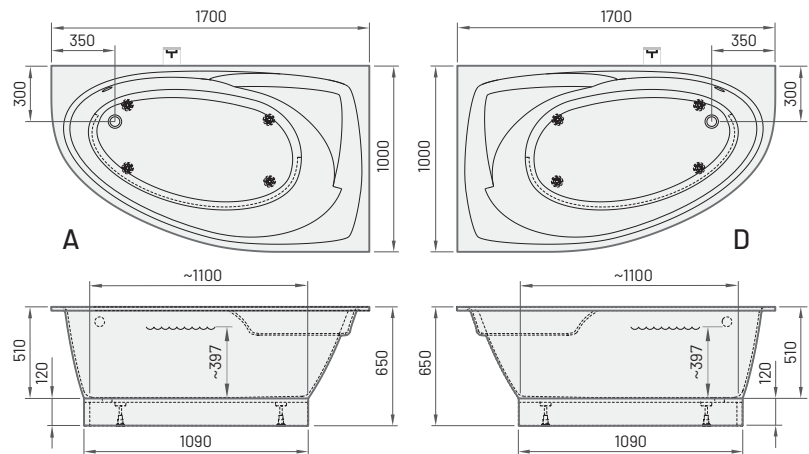

VERSO

1700×750 mm
h = 640 mm
Talpa: 225 l
Svoris: 72 kg

Akmens masės stačiakampė vonia su paneliu	970	1245	VAVER/xx
Verso A - vonia su paneliu su vieno kampo užapvalinimu	1070	1345	VAVERA/xx
Verso D - vonia su paneliu su vieno kampo užapvalinimu	1070	1345	VAVERD/xx
Verso AD - vonia su paneliu su dviejų kampų užapvalinimu	1170	1445	VAVERAD/xx

Papildomai:

Sifonas (plastikinis)	85	85	SIFVPAA80/00
-----------------------	----	----	--------------

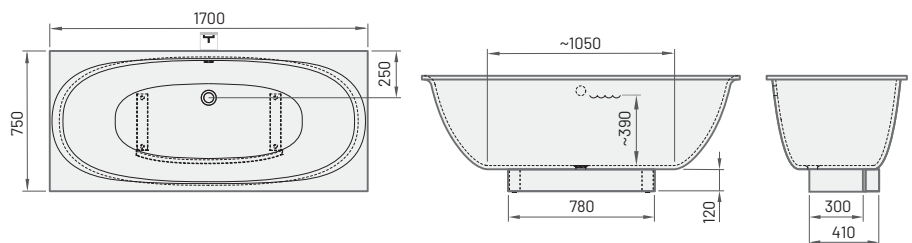

Papildomai:

Sifonas (plastikinis juodas) (UNO 150, UNO 170, TRE 150 A/D, TRE 170 A/D, VERSO)	160		SIFVPAA80/01
---	-----	--	--------------



A



D



AD

Pavadinimas	Aprašymas	Kaina EUR		Art. NR.
		Balta	Spalvota	Balta / Spalvota



CLASSIC KV

800×800 mm
900×900 mm
1000×1000 mm
h = 165 mm

CLASSIC KV80 komplektas	270		KDPCLKV80/00
CLASSIC KV90 komplektas	305		KDPCLKV90/00
CLASSIC KV100 komplektas	360		KDPCLKV100/00
Papildomai - Sifonas TurboFlow, ø 90 mm	40		0205302

Komplektą sudaro: padėklas, panelis ir reguliuojamos kojelės



Sifonas TurboFlow,
ø 90 mm

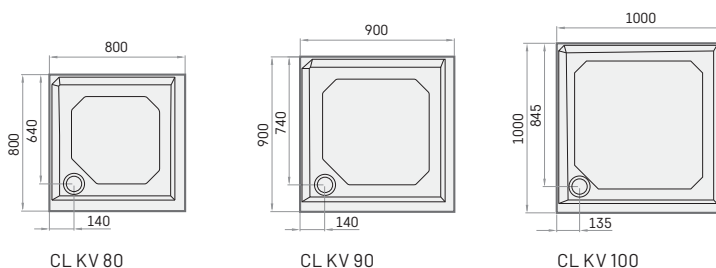

CLASSIC RO

800×800 mm
900×900 mm
1000×1000 mm
h = 165 mm

CLASSIC RO 80 R 550 komplektas	270		KDPCLRO80/00
CLASSIC RO 90 R 550 komplektas	305		KDPCLRO90R550/00
CLASSIC RO 90 R 500 komplektas	305		KDPCLRO90R500/00
CLASSIC RO 100 R 550 komplektas	380		KDPCLRO100/00
Papildomai - Sifonas TurboFlow, ø 90 mm	40		0205302

Komplektą sudaro: padėklas, panelis ir reguliuojamos kojelės



Sifonas TurboFlow,
ø 90 mm

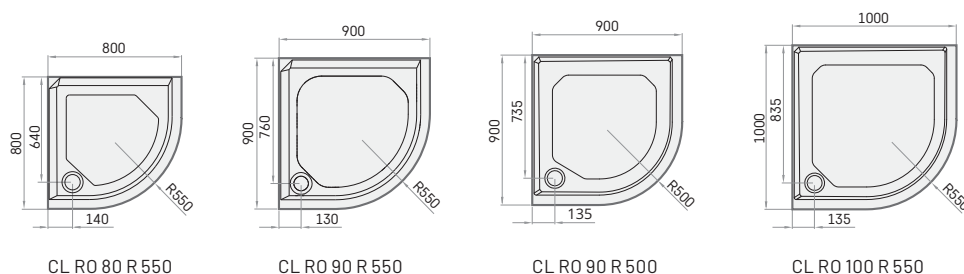

CLASSIC NEW

900×900 mm
h = 154 mm

CLASSIC NEW RO 90 R 550 komplektas	305		KDPCLNR090/00
Papildomai - Sifonas TurboFlow, ø 60 mm	40		0205243

Komplektą sudaro: padėklas, panelis ir reguliuojamos kojelės



Sifonas TurboFlow,
ø 60 mm

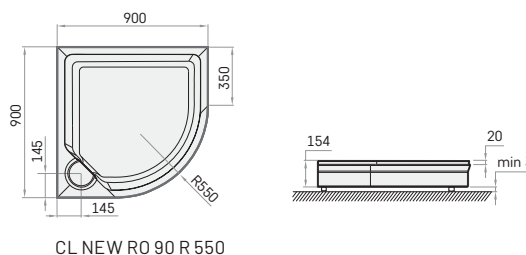

Pavadinimas

Aprašymas

Kaina EUR

Balta Spalvota

Art. NR.

Balta / Spalvota



ART KV
800×800 mm
900×900 mm
1000×1000 mm
h = 135 mm

ART KV 80 komplektas	270	355	KDPARTKV80/xx
ART KV 90 komplektas	290	380	KDPARTKV90/xx
ART KV 100 komplektas	410	510	KDPARTKV100/xx
Papildomai - Sifonas TurboFlow, ø 90 mm	35		0205302

Komplektą sudaro: padėklas, panelis ir reguliuojamos kojelės



Sifonas TurboFlow,
ø 90 mm

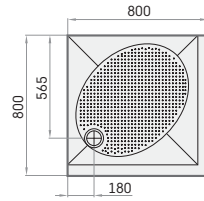

ART KV 80

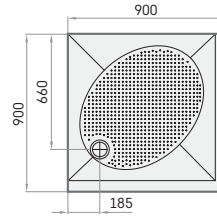

ART KV 90

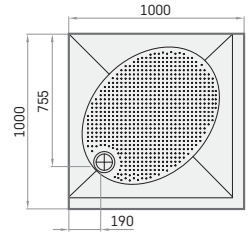

ART KV 100



ART RO
800×800 mm
900×900 mm
1000×1000 mm
h = 135 mm

ART RO 80 R 550 komplektas	270	355	KDPARTRO80/xx
ART RO 90 R 550 4W komplektas	290	380	KDPARTRO90R550W/xx
ART RO 90 R 500 komplektas	290	380	KDPARTRO90R500/xx
ART RO 100 R 550 komplektas	410	510	KDPARTRO100/xx
Papildomai - Sifonas TurboFlow, ø 90 mm	40		0205302

Komplektą sudaro: padėklas, panelis ir reguliuojamos kojelės



Sifonas TurboFlow,
ø 90 mm

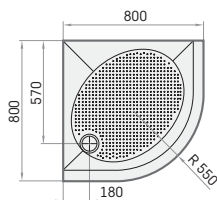

ART RO 80 R 550

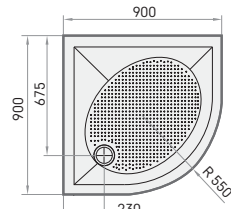

ART RO 90 R 550 4W

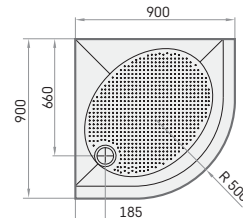

ART RO 90 R 500

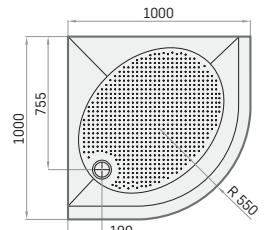

ART RO 100 R 550

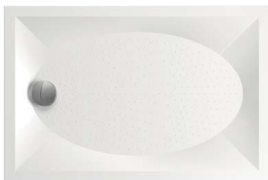

ART
800×1200 mm
900×1200 mm
h = 135 mm

ART 80 × 120 komplektas	385	510	KDPART80X120/xx
ART 90 × 120 komplektas	420	530	KDPART90X120/xx
Papildomai - Sifonas TurboFlow, ø 90 mm	40		0205302

Komplektą sudaro: padėklas, panelis ir reguliuojamos kojelės



Sifonas TurboFlow,
ø 90 mm

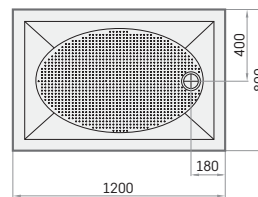

ART 80×120

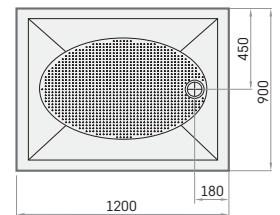

ART 90×120



Kainos Eur su PVM

Pavadinimas

Aprašymas

Kaina EUR

Art. NR.

Balta

Spalvota

Balta / Spalvota



LARGO 80×100

LARGO

800×1000 mm
800×1400 mm
800×1600 mm
800×1700 mm
900×1100 mm
h = 135 mm



LARGO 80×170



LARGO NEW 90×110*



Sifonas ø 90 mm

LARGO 80 × 100 komplektas	360	465	KDPLARG80x100/00
LARGO 80 × 140 komplektas	435	525	KDPLARG80x140/00
LARGO 80 × 160 komplektas	495	600	KDPLARG80x160/xx
LARGO 80 × 170 komplektas	560	700	KDPLARG80x170/xx
LARGO NEW 90 × 110 komplektas*	400	500	KDPLARG90x110/xx
Papildomai - Sifonas TurboFlow, ø 90 mm	40		0205302

* Dušo padėklo LARGO NEW 90x110 paviršius lygus

Komplektą sudaro: padėklas, panelis ir reguliuojamos kojelės

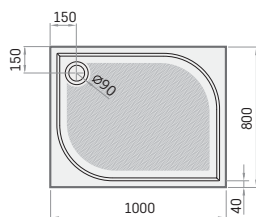

LARGO 80×100

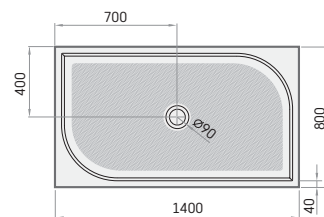

LARGO 80×140

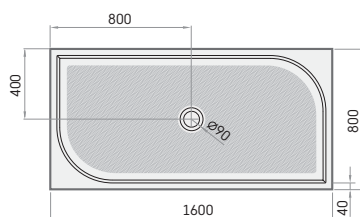

LARGO 80×160

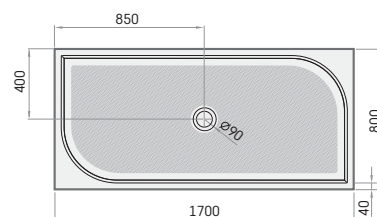

LARGO 80×170

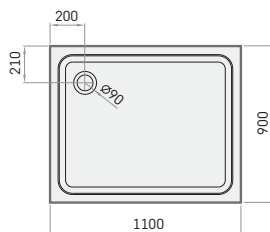

LARGO NEW 90×110*

Pavadinimas

Aprašymas

Kaina EUR

Art. NR.

Balta

Spalvota

Balta / Spalvota



LETTERA 80x100



LETTERA KV 90

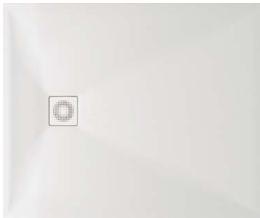

LETTERA 100x120

LETTERA

Akmens masės dušo padėklas, tekstūruotu ir matiniu paviršiumi.

800x1000 mm
800x1200 mm
900x900 mm
900x1000 mm
900x1200 mm
1000x1000 mm
1000x1200 mm

h = 30/135 mm
(su paneliu)

LETTERA 80 x 100 komplektas*	440	570	KDPLET80X100/xx
LETTERA 80 x 120 komplektas*	460	600	KDPLET80X120/xx
LETTERA KV 90 komplektas*	380	500	KDPLETKV90/xx
LETTERA 90 x 100 komplektas*	460	600	KDPLET90X100/xx
LETTERA 90 x 120 komplektas*	500	650	KDPLET90X120/xx
LETTERA KV 100 komplektas*	500	650	KDPLETKV100/xx
LETTERA 100 x 120 komplektas*	520	680	KDPLET100X120/xx

* | komplektą įeina: dušo padėklas, sifonas, reguliuojamos kojėlės, panelis ir dušo padėklo spalvos sifono dangtelis. Spalvas žr. p. 18.

LETTERA 80 x 100**	350	460	DPLET80X100/xx
LETTERA 80 x 120**	380	500	DPLET80X120/xx
LETTERA KV 90**	310	400	DPLETKV90/xx
LETTERA 90 x 100**	380	500	DPLET90X100/xx
LETTERA 90 x 120**	420	550	DPLET90X120/xx
LETTERA KV 100**	420	550	DPLETKV100/xx
LETTERA 100 x 120*	450	580	DPLET100X120/xx

** Dušo padėklas su atitinkamos spalvos sifono dangteliu. Spalvas žr. p. 18.

Papildomai:

LETTERA sifono dangtelis iš nerūdijančio plieno, matinis baltas	30	DKDPLET/00
LETTERA sifono dangtelis iš nerūdijančio plieno, matinis juodas	40	DKDPLET/01
LETTERA sifono dangtelis iš nerūdijančio plieno, pusiau matinis metalas	40	DKDPLET/02
Sifonas LETTERA 90 mm	40	HS1



Sifonas HS1,
ø 90 mm



Lettera
sifono dangtelis
130x130mm

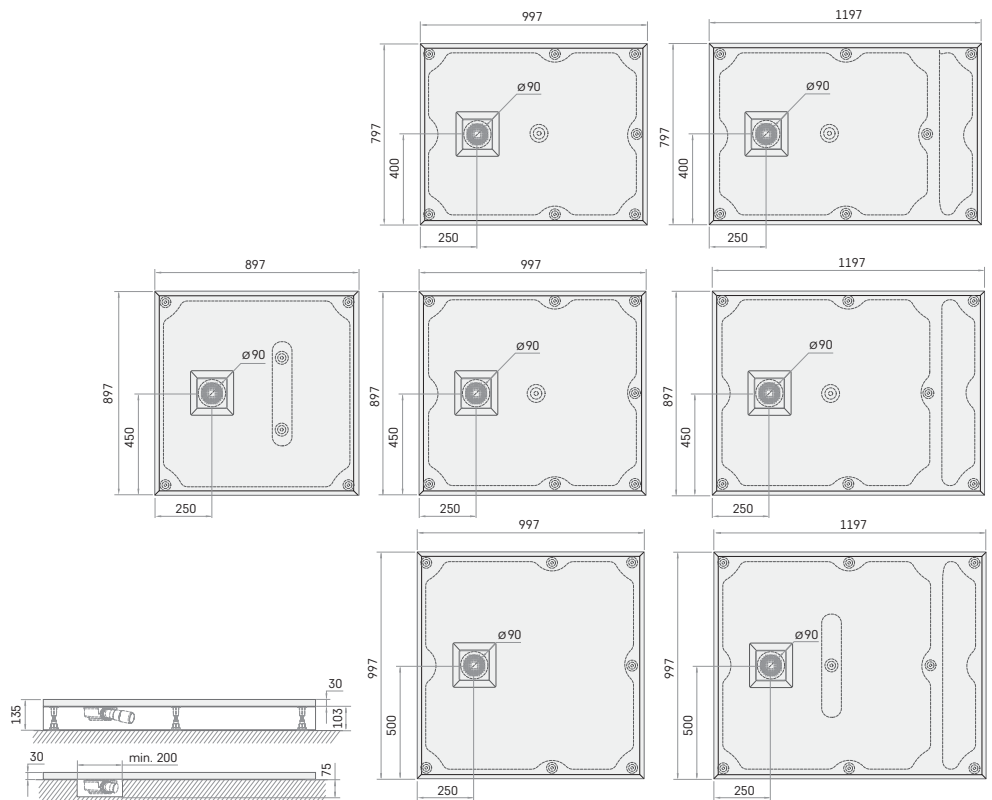

Kainos Eur su PVM

PREKĖS KODO SUDARYMAS UŽSAKYME

Prekės kodo sudarymo pavyzdys voniai TRE 170

Komplektacija: dešinės pusės vonia, aukštas panelis, spalva GLOSSY SILVER

1. Randame vonios kodą:

VATREGR/D/xx - dešinės pusės vonia (vietoj xx nurodome spalvą ir skliausteliuose - spalvos pavadinimą)

PATREGRA/D/xx - aukštas dešinės pusės panelis (vietoj xx nurodome spalvą ir skliausteliuose - spalvos pavadinimą)

2. Užsakyme rašome:

VATREGR/D/01(GLOSSY SILVER)+PATREGRA/D/01(GLOSSY SILVER)

Prekės kodo sudarymo pavyzdys voniai VARIO L AD

Komplektacija: 1660 mm vonia, sifonas chromas (žalvarinis),

2 užapvalinti kampai (A, D), spalva - vidus baltas, išorė GLOSSY GREY

1. Randame vonios kodą:

VAVARLAD/xx - vonia (vietoj xx nurodome spalvą ir skliausteliuose - spalvos pavadinimą)

SIFVVARM/H - sifonas chromas (žalvarinis)

2. Užsakyme rašome:

VAVARLAD/01(GLOSSY GREY / GLOSSY ALPINE WHITE)+SIFVVARM/H

Žymėjimai "/":

Vietoj xx nurodome spalvą ir skliausteliuose - spalvos pavadinimą:

00 - Glossy Alpine White (balta)

01 - kita spalva (ne balta)

A - kairė pusė

D - dešinė pusė

SVARBU! Pažymėkite informaciją apie pasirinktą vonios spalvą: vienos spalvos ar dviejų spalvų (žr. pavyzdį dešinėje).

SPALVŲ GAMA AKMENS MASĖS GAMINIAMS

Gaminio tipas	Gaminio pavadinimas	GLOSSY ALPINE WHITE (baltas)	SPALVŲ PALETĖ					
			SELECTION		GRANITE		RAL****	
			MONO*	DUO**	MONO	DUO	MONO	DUO
Vonios	SMART 150	+		+				+
	SMART 160	+		+				+
	SMART 170	+		+				+
	SMART 180	+		+				+
	VARIO M / L / XL	+	+	+	+	+	+	+
	UNO 150	+	+	+			+	+
	UNO 170	+	+	+			+	+
	TRE 150	+	+	+			+	+
	TRE 170	+	+	+			+	+
VERSO	+	+	+	+	+	+	+	
Praustuvai	CLARO kolekcija***	+	+		+		+	
	LONG STEP kolekcija	+	+		+		+	
	LOTO MINI / LOTO kolekcija	+	+				+	
	SAMBA 55/ SAMBA 70	+	+		+		+	
	STEP MINI / STEP	+	+		+		+	
	VARIO	+	+	+		+	+	+
Dušo padėklai	CLASSIC	+						
	ART	+	+		+		+	
	LARGO	+	+		+		+	
	LETTERA		TEXTURED ALPINE WHITE	TEXTURED: FOG, CLAY GREY, SMOKE				

SELECTION spalvų paletė: GLOSSY GREY / GLOSSY FOG / GLOSSY SMOKE/ GLOSSY BLACK/ GLOSSY CLAY

Dėmesio! GLOSSY BLACK spalva nėra prieinama Victoria voniai, dušo padėklams ir visiems praustuviams (išskyrus Bella ir Perla praustuvius)!

PAA GRANITE spalvų paletė: GLOSSY GOLD, GLOSSY SILVER, GLOSSY GALAXY, GLOSSY CASHMERE

* MONO - vienspalvė vonia;

** DUO - dviejų spalvų vonia, vidus visada GLOSSY ALPINE WHITE, išorė - pasirinktos spalvos.

*** Kolekcija CLARO - muilinė baltam praustuviui - pasirinktos spalvos

**** Individualūs atspalviai, spalvos ir jų kombinacijos galimos tik suderinus su gamintoju ir ne visais atvejais.

SIA „PAA“ IŠPLĒSTINĒS GARANTIJOS TAISYKLĒS

Nuo 1993 m. SIA „PAA“ (toliau – PAA) gamina vonias, praustuvus ir dušo padēklus. PAA gamykla yra Latvijoje (Europos Sąjungoje). PAA produkcija yra gaminama iš kokybiškų medžiagų, atitinkančių ES standartus. Tinkamai prižiūrimus gaminius galima naudoti kelias dešimtis metų, todėl PAA suteikia 10 metų garantiją.



Garantijos sąlygos:

- PAA suteikia garantiją, kad jos gaminiai – vonios, dušo padėklai ir praustuvai (toliau – gaminiai) yra visiškai funkcionalūs, išlaiko formą ir spalvą, jų danga nenusilupa, ant jų neatsiranda įtrūkimų ir pūslių (toliau – defektai):
 - 10 metų nuo įsigijimo datos, neatsižvelgiant į įrengimo datą, jei gaminys naudojamas namų ūkio sąlygomis;
 - 2 metus nuo įsigijimo datos, jei gaminys naudojamas komerciniame ar visuomeninės paskirties objekte (pvz.: restoranuose, biuruose, švietimo įstaigose, viešbučiuose, apartamentų arba sporto kompleksuose ir kt.).
- PAA suteikia:
 - 4 metų garantiją masažo sistemos detalėms, jei vonią ir masažo sistemą įrengė įgaliotasis PAA atstovas;
 - 2 metų garantiją masažo sistemos detalėms, apsaugos nuo vandens perpilimo dalims, paneliams, armatūrai, medinėms dalims ir kitiems priedams.
- Visi PAA gaminiai turi CE ženklą ir atitinka ES saugumo, sveikatos ir aplinkos apsaugos reikalavimus.
- Nustačius gaminio defektą, kuris atitinka šios garantijos taisykles ir sąlygas, po reikiamos apžiūros gaminys sutaisomas arba pakeičiamas. Pakaitinio gaminio savybės (medžiaga, dydis, spalva ir kt.) atitiks originalų gaminį, o jei tai bus neįmanoma dėl nutrauktos gamybos – tokiu atveju PAA pakeis gaminį kitu, atitinkančiu prieš tai buvusio gaminio charakteristikas.
- PAA garantija negalioja:
 - jei gaminio pažeidimą padarė trečioji šalis arba savininkas transportavimo, įrengimo, priežiūros teikimo ar remonto metu (išskyrus atvejus, kai įrengimo, priežiūros ar remonto paslaugas teikė PAA įgaliotas asmuo);
 - jei gaminio pažeidimą sąmoningai ar nesąmoningai padarė savininkas dėl netinkamo saugojimo ar naudojimo (pvz.: dėl gamtos sąlygų, intensyvios UV spinduliuotės, terminio šoko, atsirandančio į šaltą vonią įpylus karštesnio nei 60°C vandens, cheminių ar mechaninių pažeidimų ir kt.);
 - jei gaminys yra savavališkai bet koku būdu modifikuotas;
 - jei savininkas nepaisė įrengimo ir naudojimo instrukcijų nurodymų;
 - jei defektų atsirado dėl išorinių veiksnių, nepriklausančių nuo PAA kontrolės (pvz.: elektros tiekimo sutrikimų, prastos vandens kokybės, termostato vožtuvo gedimų, žaibo, gaisro, potvynio ir kt.).
- PAA garantija negalioja:
 - natūraliam gaminio nusidėvėjimui (pvz.: paviršiaus dangos nusidėvėjimui, įbrėžimams, įspaudimams, spalvos pasikeitimui dėl UV spindulių, nusidėvėjusioms tarpinėms, vonios pagalvėms ir kt.);
 - nedideliems gaminio paviršiaus pasikeitimams, būdingiems natūraliam akmeniui ir nedarantiems įtakos jo struktūriniam vientisumui;
 - nelygumams, kurie nėra matomi ir nedaro įtakos gaminio naudojimui, apatinėje gaminio pusėje.
- PAA rekomenduoja patikėti gaminį įrengimą PAA įgaliotajam atstovui ar kitam profesionaliam santchnikos paslaugų teikėjui.
- PAA turi teisę nežymiai keisti gaminio išvaizdą ir konstrukciją. Leidžiamas ilgio ir pločio nuokrypis yra +/-5 mm iki 1 m ir +/-10 mm daugiau nei 1 m gaminio kraštinei.
- Kreipdamasis dėl garantijos, pirkėjas privalo pateikti galiojantį prekęs įsigijimo dokumentą ir (arba) PAA garantinį taloną.
- Visas transportavimo ir įrengimo išlaidas, susijusias su gaminio pakeitimu pagal šią garantiją, padengia savininkas.
- Įsigydamas gaminį, savininkas sutinka, kad PAA neprisiima atsakomybės už pažeidimų dydį, viršijantį prekęs įsigijimo dokumente nurodytą sumą. PAA neprisiima atsakomybės už nuostolius, nenumatytus šioje garantijoje:
 - įskaitant atsakomybę už gaminį, kuris netinkamas naudoti, prarastą pelną, verslo veiklos nuostolius, savininko patirtus nepatogumus ar moralinę žalą, bet tuo neapsiribojant;
 - netiesioginius ir tarpininkavimo nuostolius ir baudas, susijusias su gaminio pažeidimais, iš trečiųjų šalių.

LIETAS AKMUO

Patikima, tvirta, stabili medžiaga su klasikiniu blizgančiu paviršiumi. Kiekvienas gaminytis pagamintas iš 14-20 mm storio lieto akmens pagrindo sluoksnio, padengto 1-1.5mm storio, ypač kietu, blizgiu poliesterio emaliu (gelineiu sluoksniu).

Akmens masės pagrindą sudaro 80 % malto marmuro, kuris vakuume sumaišytas su sintetinėmis dervomis, o karščio atsparumui padidinti į jį įdėta oro pripildytų mikrosferų.



Lengva priežiūra



Kietas, atsparus, kaip akmuo



Atsparus dėmėms



Sunkus ir stabilus

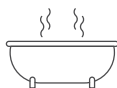

Kaupia ir išlaiko šilumą



Platus spalvų pasirinkimas

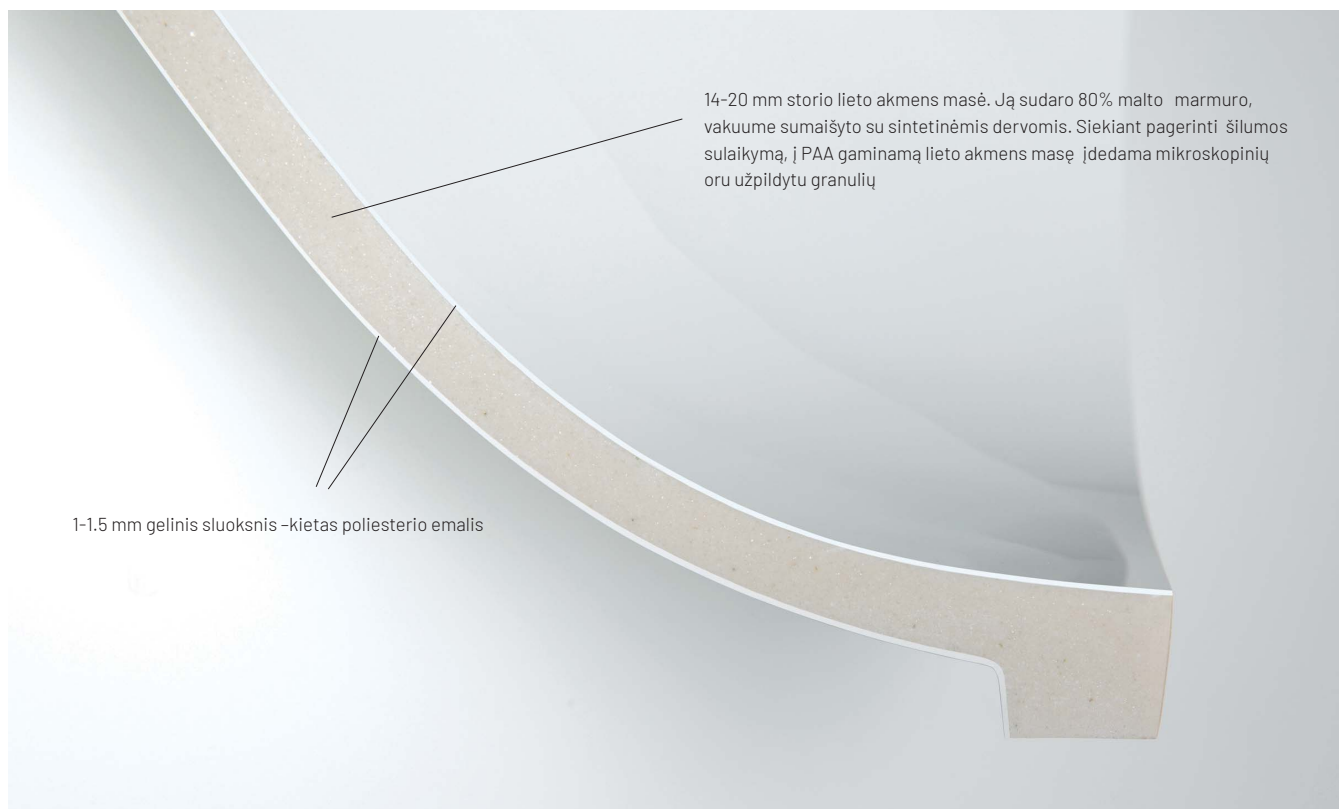

LIETO AKMENS PRIEŽIŪRA

Voniai valyti naudokite minkštą šluostę ir santechnikos valymo skystį pvz. „Cilit“ arba „Ajax“.

Kad nesubraižytumėte paviršiaus nenaudokite abrazyvinių, stiprai rūgštinių arba šarminių valiklių.

Venkite ilgalaikio paviršiaus sąlyčio su dažais, pvz. plaukų dažais, bei priemoneis, kuriose yra acetono.

