



paar

ROOT

Listino prezzi 2026

CONTENUTO

ROOT lavabi

CLARO lavabi



pagg. 4. C

PASSO LUNGO lavabi



pagg. 5. C

LOTO MINI/ LOTO lavabi



pagg. 6. C

SAMBA 55 / SAMBA 70



pagg. 7. C

STEP MINI/STEP



pagg. 7. C

VARIO



pagg. 7. C

ROOT bagni

SMART 150 1500×750 mm



pagg. 8.-9. C

SMART 160 1500-1600×750 mm



pagg. 8.-9. C

SMART 170 1600-1700×750 mm



pagg. 8.-9. C

SMART 180 1700-1800×750 mm



pagg. 8.-9. C

VARIO M 1500-1600×750 mm



pagg. 10-11. C

VARIO L 1600-1700×750 mm



pagg. 10-11. C

VARIO XL 1750-1850×800 mm



pagg. 10-11. C

UNO 150 1500×750 mm



pagg. 12. C

UNO 170 1700×750 mm



pagg. 12. C

TRE 150 A/D 1500×1000 mm



pagg. 12. C

TRE 170 A/D 1700×1000 mm



pagg. 13. C

VERSO 1700×750 mm



pagg. 13. C

ROOT Piatti doccia in pietra ricostruita

CLASSICO KV



pagg. 14. C

CLASSICO RO



pagg. 14. C

CLASSICO NUOVO



pagg. 14. C

ART KV



pagg. 15. C

ART RO



pagg. 15. C

ART



pagg. 15. C

LARGO



pagg. 16. C

LETTERA

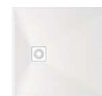

pagg. 17. C

Informazioni tecniche

codice prodotto,
tinta/colore del prodotto
schede, termini di garanzia, ecc.

pagg. 18.-19.

Informazioni sui materiali

Informazioni su Cast Stone,
Silkstone e Graphite

pagg. 20.

Articolo	Descrizione	Prezzo EUR		Art. NR. Bianco / A colori
		Bianco	A colori	



CLARO MINI
600×500 mm
h = 90 mm

Profondità massima della lavatrice 370 mm

Opzione di troppo pieno non disponibile



Lavabo in Cast stone con kit*	455	630	KICLAMISIF/xx
Opzionale:			
Portasapone di altro colore	70	100	DEIZTCLAMI/xx

* Il kit contiene: portasapone, scarico con uscita per lavatrice, 2 staffe bianche

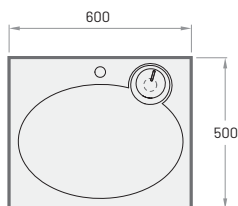

Parentesi.



CLARO
600×600 mm
h = 90 mm

Profondità massima della lavatrice 470 mm

Opzione di troppo pieno non disponibile



Lavabo in Cast stone con kit*	475	640	KICLASIF/xx
Opzionale:			
Portasapone di altro colore	70	100	DEIZTCLA/xx

* Il kit contiene: portasapone, scarico con uscita per lavatrice, 2 staffe bianche

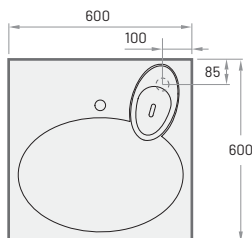

Parentesi.



CLARO GRANDE
600×750 mm
h = 100 mm

Profondità massima della lavatrice 600 mm

Opzione di troppo pieno non disponibile



Lavabo in Cast stone con kit*	620	785	KICLAGRSIF/xx
Opzionale:			
Portasapone di altro colore	70	100	DEIZTCLAGR/xx

* Il kit contiene: portasapone, scarico con uscita per lavatrice, 2 staffe bianche

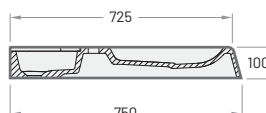
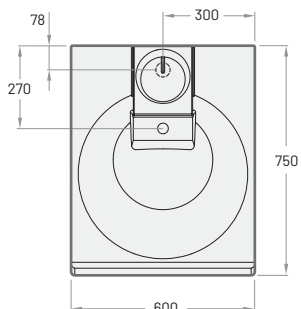

Parentesi.

Tutti i prezzi sono espressi in EUR

Articolo	Descrizione	Prezzo EUR		Art. NR.
		Bianco	A colori	Bianco / A colori



LONG STEP 70
700×490 mm
h = 110 mm

Lavabo in Cast stone	360	495	ILS700/xx
----------------------	-----	-----	-----------

Lavabo con viti integrate

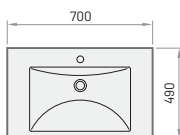

LONG STEP 100
1000×490 mm
h = 110 mm



Lavabo in Cast stone	435	570	ILS1000/xx
----------------------	-----	-----	------------

Opzionale:

Staffe, 2 pz., colore bianco o satinato	200		IZKLS/00; IZKLS/01
---	-----	--	--------------------

Staffe, 2 pezzi, acciaio inossidabile	420		IZKLS/NT
---------------------------------------	-----	--	----------

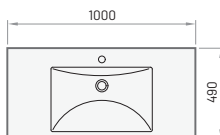

LONG STEP 150
1500×490 mm
h = 110 mm



Lavabo in Cast stone - lavabo destro	590	700	ILS1500/D/xx
--------------------------------------	-----	-----	--------------

Lavabo in Cast stone - lavabo lato sinistro	590	700	ILS1500/A/xx
---	-----	-----	--------------

Lavabo in Cast stone - lavabo centrale	590	700	ILS1500/xx
--	-----	-----	------------

Opzionale:

Staffe, 2 pz., colore bianco o satinato	200		IZKLS/00; IZKLS/01
---	-----	--	--------------------

Staffe, 2 pz., acciaio inossidabile	420		IZKLS/NT
-------------------------------------	-----	--	----------

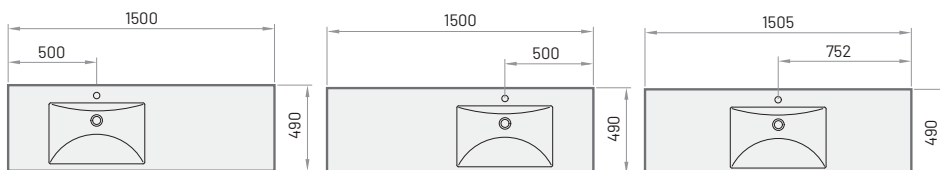

LONG STEP 1500/A

LONG STEP 1500/D

LONG STEP 1500

LONG STEP DUO
2010×490 mm
h = 110 mm



Doppio lavabo in Cast stone	800	925	ILSW/xx
-----------------------------	-----	-----	---------

Opzionale:

Staffe, 3 pz., colore bianco o satinato	250		IZKLSW/00; IZKLSW/01
---	-----	--	----------------------

Staffe, 3 pz., acciaio inossidabile	610		IZKLSW/NT
-------------------------------------	-----	--	-----------

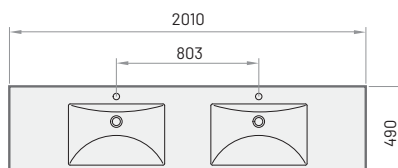

Staffa in acciaio inox
per lavabi LONG STEP 100,
LONG STEP 150, LONG STEP DUO

Tutti i prezzi sono espressi in EUR

Articolo	Descrizione	Prezzo EUR		Art. NR. Bianco / A colori
		Bianco	A colori	

LOTO MINI
500-1200×400 mm
h = 18 mm

Montabile a parete o su mobili.
Troppopieno non disponibile.

Lavabo in Cast stone

LOTO MINI 50 (500 mm)	360	505	IMLOT500/xx
LOTO MINI 60 (600 mm)	390	540	IMLOT600/xx
LOTO MINI 70 (700 mm)	420	570	IMLOT700/xx
LOTO MINI 80 (800 mm)	435	590	IMLOT800/xx
LOTO MINI 100 (1000 mm)	465	610	IMLOT1000/xx
LOTO MINI 120 (1200 mm)	495	645	IMLOT1200/xx
LOTO MINI 50-120 (500-1200 mm*)	540	700	IMLOT500-1200/xx

Opzionale:

Staffa, 310 mm 1 pz., bianco	75		IZKSS310GB1/00
Scarico permanente aperto in metallo, copertura color cromo	100		L2264
Scarico permanente aperto con copertura in pietra colata	100	105	DKIZPBNOP/xx

* Il lavabo LOTO MINI è disponibile in lunghezze personalizzate da 500 a 1200 mm.

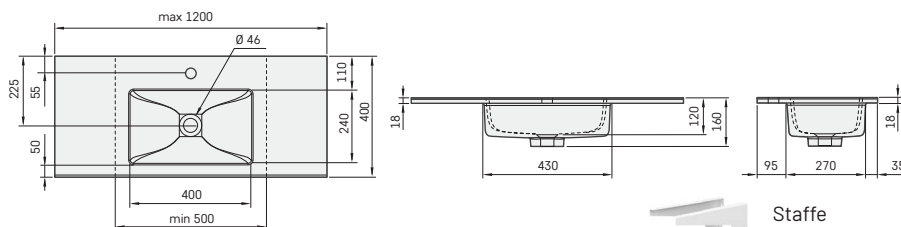

Staffe aggiuntive (310 mm).

LOTO
600-1200×490 mm
h = 18 mm

Montabile a parete o su mobili.
Sforamento non disponibile.

Lavabo in Cast stone

LOTO 60 (600 mm)	390	540	ILOT600/xx
LOTO 70 (700 mm)	420	570	ILOT700/xx
LOTO 80 (800 mm)	435	590	ILOT800/xx
LOTO 100 (1000 mm)	465	610	ILOT1000/xx
LOTO 120 (1200 mm)	495	645	ILOT1200/xx
LOTO 60-120 (600-1200 mm*)	540	700	ILOT600-1200/xx







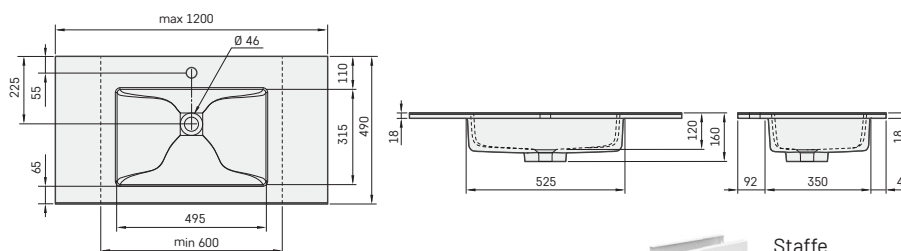

Opzionale:

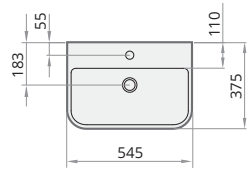
Staffa, 400 mm 1 pz., bianco	75		IZKSS400GB1/00
Scarico permanente aperto in metallo, copertura color cromo	100		L2264
Scarico permanente aperto con copertura in pietra colata	100	105	DKIZPBNOP/xx

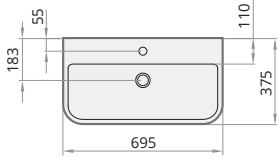
* Il lavabo LOTO è disponibile in lunghezze personalizzate da 600 a 1200 mm.

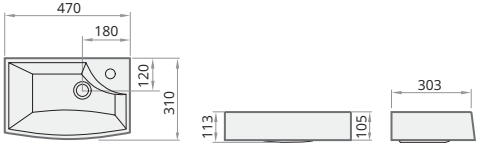

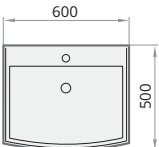
Staffe aggiuntive (400 mm).

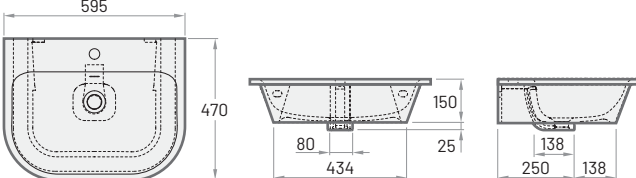
Articolo	Descrizione	Prezzo EUR		Art. NR. Bianco / A colori
		Bianco	A colori	
 <p>SAMBA 55 545×375 mm h = 139 mm</p>	Lavabo in Cast stone	265	445	IMSA/xx
	Opzionale: Staffe, 2 pz., bianche	75		IZKSA/00
	  <p>Staffe</p>			
 <p>SAMBA 70 695×375 mm h = 139 mm</p>	Lavabo in Cast stone	330	520	ISA/xx
	Opzionale: Staffe, 2 pz., bianco	75		IZKSA/00
	  <p>Staffe</p>			
 <p>STEP MINI 470×310 mm h = 105 mm senza troppopieno</p>	Lavabo in Cast stone	210	375	IMST/xx
	Opzionale: Staffe, 2 pz., bianco	65		IZKMST/00
	<p>Ritaglio per miscelatore disponibile solo sul lato destro</p>   <p>Staffe</p>			
 <p>STEP 600×500 mm h = 120 mm</p>	Lavabo in Cast stone	330	465	ISTE/xx
	Opzionale: Staffe, 2 pz., bianche	60		IZKTR/00
	  <p>Staffe</p>			
 <p>VARIO 595×470 mm h = 150 mm Montabile a parete o su superficie</p>	Lavabo in Cast stone	360	495	IVAR/xx
	Lavabo con viti integrate			
				

Tutti i prezzi sono espressi in EUR

NOVITÀ!

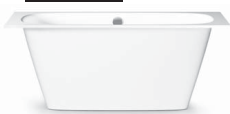

SMART 150
 1500×750 mm
 h = 600 mm
 Volume: 228 l
 Peso: 88 kg

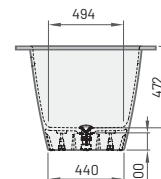
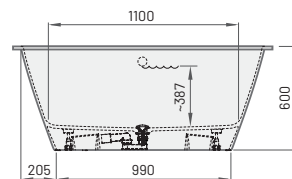
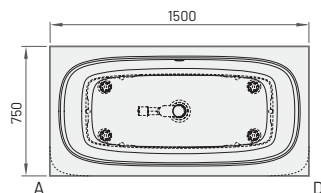

Disponibilità: Vasca SMART 150 disponibile per l'ordine - 2° trimestre

NOVITÀ!

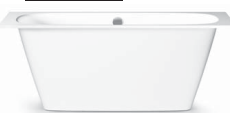

SMART 160
 1600×750 mm
 h = 600 mm
 Volume: 250 l
 Peso: 93 kg

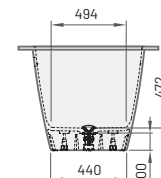
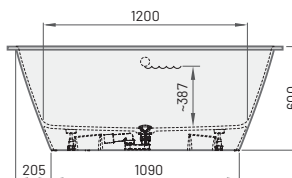
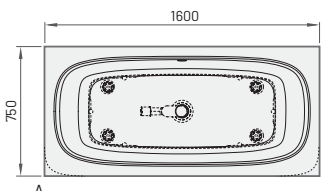

Disponibilità: SMART 160 disponibile per l'ordine - 3° trimestre

NOVITÀ!

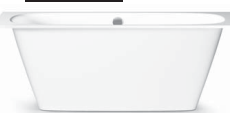

SMART 170
 1700×750 mm
 1600-1700×750 mm
 h = 600 mm
 Volume: 250 l
 Peso: 96 kg

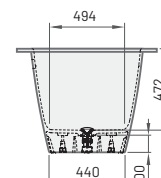
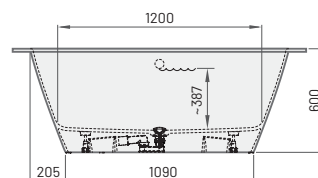
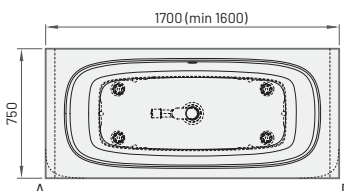

Disponibilità: SMART 170 disponibile per l'ordine - 1° trimestre

NOVITÀ!

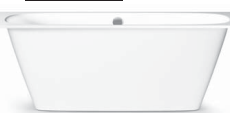

SMART 180
 1800×750 mm
 1700-1800×750 mm
 h = 600 mm
 Volume: 271 l
 Peso: 103 kg

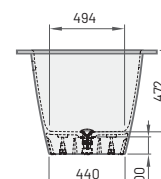
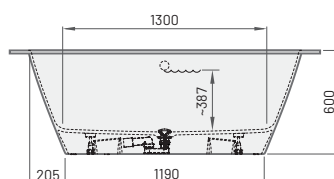
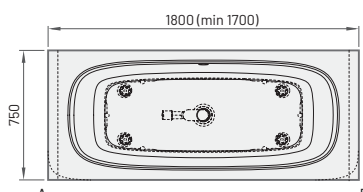

Disponibilità: SMART 180 disponibile per l'ordine - 2° trimestre

ROOT

Articolo	Descrizione	Prezzo EUR		Art. NR. Bianco / A colori
		Bianco	A colori	

Collezione Smart
 vasca rettangolare



Vasca da bagno in Cast stone, SMART 150 (1500 × 750)	1100	1400	VASMA150/xx
Vasca da bagno in Cast stone, SMART 160 (1600 × 750)	1285	1655	VASMA160/xx
Vasca da bagno in Cast stone, SMART 170 (1700 × 750)	1470	1870	VASMA170/xx
Vasca da bagno in Cast stone, SMART 180 (1800 × 750)	1660	2115	VASMA180/xx
Riduzione della lunghezza della vasca al minimo (vedi disegno)*	145		RVSA

* Attenzione! I bordi tagliati saranno grezzi e non rifiniti, destinati all'installazione in una nicchia.

SMART 150 (1500 × 750)

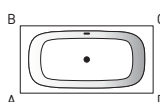

SMART 160 (1600 × 750)

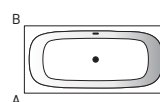

SMART 170 (1700 × 750)

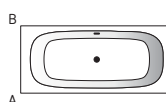

SMART 180 (1800 × 750)

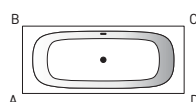

Articolo	Descrizione	Prezzo EUR		Art. NR.
		Bianco	A colori	Bianco / A colori

Vasche da bagno della collezione Smart con 1 angolo arrotondato



Vasca da bagno in Cast stone, SMART 150 A (1500 × 750)	1245	1545	VASMA150A/xx
Vasca da bagno in Cast stone, SMART 150 D (1500 × 750)	1245	1545	VASMA150D/xx
Vasca da bagno in Cast stone, SMART 160 A (1600 × 750)	1430	1800	VASMA160A/xx
Vasca da bagno in Cast stone, SMART 160 D (1600 × 750)	1430	1800	VASMA160D/xx
Vasca da bagno in Cast stone, SMART 170 A (1700 × 750)	1615	2015	VASMA170A/xx
Vasca da bagno in Cast stone, SMART 170 D (1700 × 750)	1615	2015	VASMA170D/xx
Vasca da bagno in Cast stone, SMART 180 A (1800 × 750)	1805	2260	VASMA180A/xx
Vasca da bagno in Cast stone, SMART 180 D (1800 × 750)	1805	2260	VASMA180D/xx

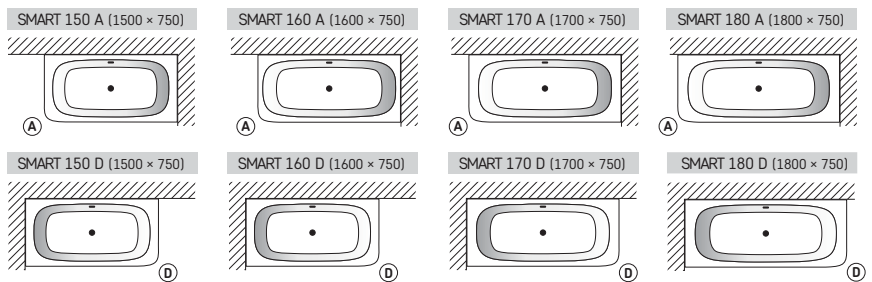

Vasche da bagno della collezione Smart con 2 angoli arrotondati



Vasca da bagno in Cast stone, SMART 150 AD (1500 × 750)	1390	1690	VASMA150AD/xx
Vasca da bagno in Cast stone, SMART 160 AD (1600 × 750)	1575	1945	VASMA160AD/xx
Vasca da bagno in Cast stone, SMART 170 AD (1700 × 750)	1760	2160	VASMA170AD/xx
Vasca da bagno in Cast stone, SMART 180 AD (1800 × 750)	1950	2405	VASMA180AD/xx

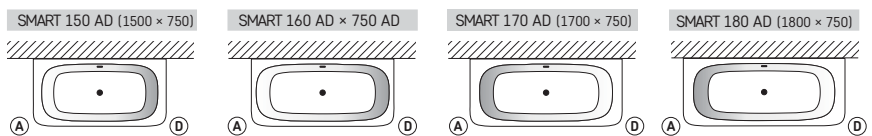

Componenti intelligenti per vasche da bagno:

Scarico-trabocco in plastica cromata	120	SIFVPAA80/00
Scarico-troppopieno in plastica metallizzata nera	225	SIFVPAA80/01

Tutti i prezzi sono espressi in EUR

VASCHE DA BAGNO DELLA COLLEZIONE VARIO



VARIO M
 1600×750 mm
 1500-1600×750 mm
 h = 565 mm
 Volume: 200 l
 Peso: 100 kg

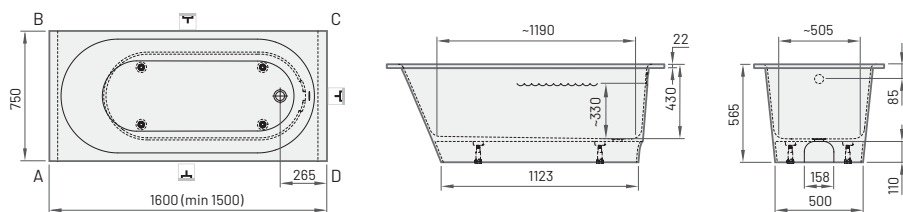

* Per una vasca da bagno standard con scarico e troppopieno (codice articolo SIFVPAA80/xx) la lunghezza minima è di 1510 mm.

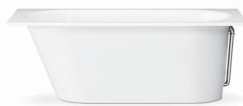

VARIO L
 1700×750 mm
 1600-1700×750 mm
 h = 625 mm
 Volume: 220 l
 Peso: 107 kg

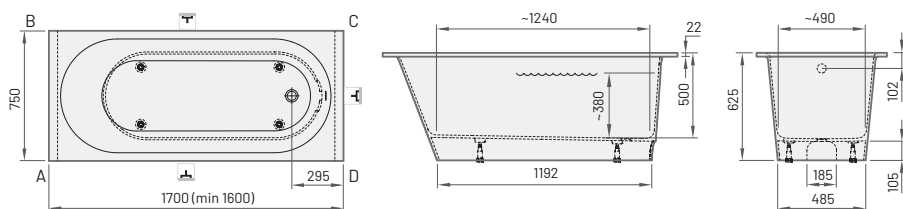

* Per una vasca da bagno standard con scarico e troppopieno (codice articolo SIFVPAA80/xx) la lunghezza minima è di 1610 mm.

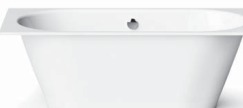

VARIO XL
 1850×800 mm
 1750-1850×800 mm
 h = 635 mm
 Volume: 240 l
 Peso: 135 kg

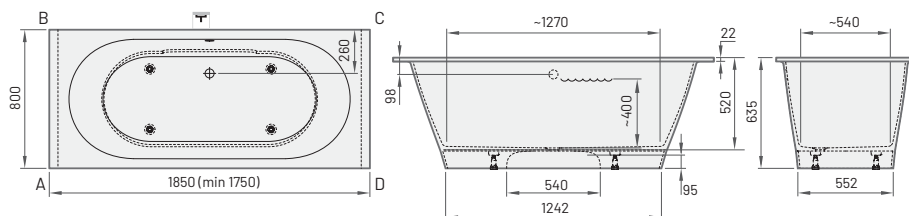

ROOT

Articolo	Descrizione	Prezzo EUR		Art. NR.
		Bianco	A colori	

Collezione Vario
 vasca rettangolare



Vasca da bagno in Cast stone, VARIO M 1600 × 750 *	1260	1630	VAVARM/xx
Vasca da bagno in Cast stone, VARIO L 1700 × 750 *	1410	1800	VAVARL/xx
Vasca da bagno in Cast stone, VARIO XL 1850 × 800	1735	2040	VAVARXL/xx
Riduzione della lunghezza della vasca al minimo (vedi disegno)	145		RVSA

VARIO M 1600 × 750

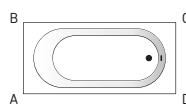

VARIO L 1700 × 750

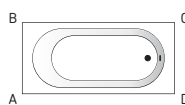

VARIO XL 1850 × 800

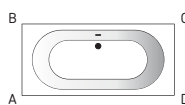

Collezione Vario
 vasche da bagno freestanding



Vasca da bagno in Cast stone, VARIO M 1560 × 750 mm ABCD	1820	2190	VAVARMABCD/xx
Vasca da bagno in Cast stone, VARIO L 1660 × 750 mm ABCD	1970	2360	VAVARLABCD/xx
Vasca in pietra ricostruita, VARIO XL 1750 × 800 mm ABCD	2295	2600	VAVARXLABCD/xx

VARIO M 1560 × 750 ABCD

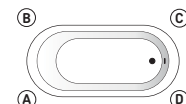

VARIO L 1660 × 750 ABCD

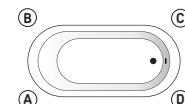

VARIO XL 1750 × 800 ABCD

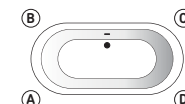

Componenti per vasche da bagno
 della collezione Vario:

Scarico a trabocco in plastica cromata* (Vario M, L, XL)	120	SIFVPAA80/00
Scarico-trabocco in plastica metallica nera* (Vario M, L, XL)	120	SIFVPAA80/01
Scarico-troppopieno in metallo, colore cromato (Vario M)	260	SIFVARM/H
Scarico-troppopieno in metallo, colore cromo (Vario L)	260	SIFVARL/H
Scarico-trabocco in metallo, colore cromato (Vario XL)	400	SIFVBELM/H

Tutti i prezzi sono espressi in EUR

Articolo	Descrizione	Prezzo EUR		Art. NR. Bianco / A colori
		Bianco	A colori	

Vasche da bagno della collezione Vario con 1 angolo arrotondato



Vasca da bagno in Cast stone, VARIO M 1580 × 750 A *	1400	1770	VAVARMA/xx
Vasca da bagno in Cast stone, VARIO M 1580 × 750 B *	1400	1770	VAVARMB/xx
Vasca da bagno in Cast stone, VARIO M 1580 × 750 C *	1400	1770	VAVARMC/xx
Vasca da bagno in Cast stone, VARIO M 1580 × 750 D *	1400	1770	VAVARMD/xx
Vasca in pietra ricostruita, VARIO L 1680 × 750 A **	1550	1940	VAVARLA/xx
Vasca da bagno in Cast stone, VARIO L 1680 × 750 B **	1550	1940	VAVARLB/xx
Vasca da bagno in Cast stone, VARIO L 1680 × 750 C **	1550	1940	VAVARLC/xx
Vasca da bagno in Cast stone, VARIO L 1680 × 750 D **	1550	1940	VAVARLD/xx
Vasca da bagno in Cast stone, VARIO XL 1800 × 800 A	1875	2180	VAVARXLA/xx
Vasca da bagno in Cast stone, VARIO XL 1800 × 800 D	1875	2180	VAVARXLD/xx
Riduzione della lunghezza della vasca al minimo (vedi disegno)	145		RVSA

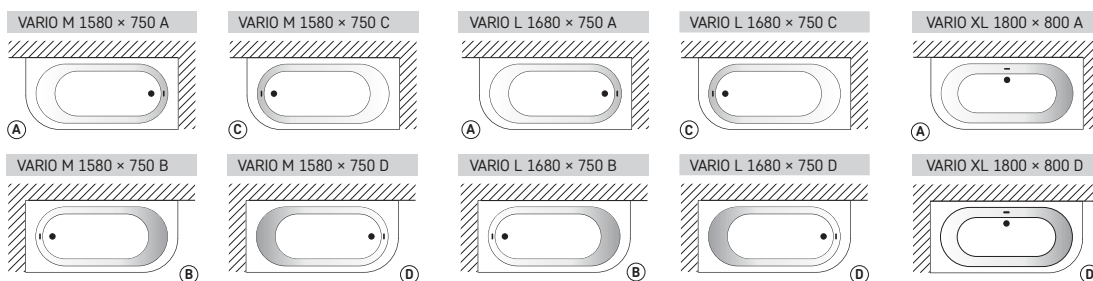

Vaso da bagno della collezione Vario con 2 angoli arrotondati



Vasca da bagno in Cast stone, VARIO M 1560 × 750 AD	1540	1910	VAVARMAD/xx
Vasca da bagno in Cast stone, VARIO M 1560 × 750 BC	1540	1910	VAVARMBC/xx
Vasca da bagno in Cast stone, VARIO L 1660 × 750 AD	1690	2080	VAVARLAD/xx
Vasca da bagno in Cast stone, VARIO L 1660 × 750 BC	1690	2080	VAVARLBC/xx
Vasca da bagno in Cast stone, VARIO XL 1755 × 800 AD	2015	2320	VAVARXLAD/xx

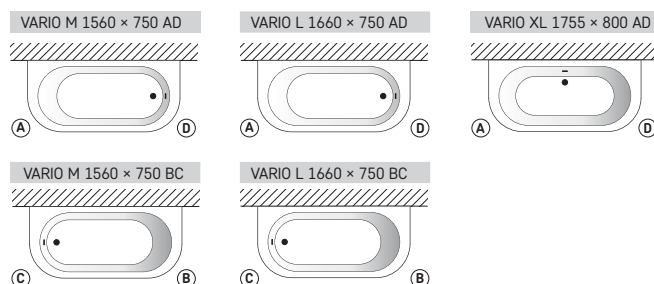

Vasche da bagno della collezione Vario con 2 angoli arrotondati alle estremità



Vasca da bagno in Cast stone, VARIO M 1580 × 750 AB	1540	1910	VAVARMAB/xx
Vasca da bagno in Cast stone, VARIO L 1680 × 750 AB	1690	2080	VAVARLAB/xx
Vasca da bagno in Cast stone, VARIO XL 1800 × 800 AB	2015	2320	VAVARXLAB/xx
Vasca in pietra ricostruita, VARIO XL 1800 × 800 CD	2015	2320	VAVARXLCD/xx

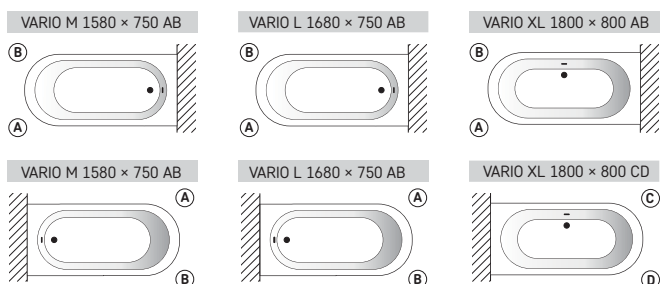

Tutti i prezzi sono espressi in EUR

Articolo

Descrizione

Prezzo EUR

Art. NR.

Bianco A colori

Bianco / A colori



UNO 150
1500×750 mm
h = 640 mm
Volume: 210 l
Peso: 83 kg

Vasca da bagno in Cast stone	1045	1475	VAUNO/xx
Pannello frontale, piccolo	105	170	PAUNOM/xx
Scarico-trotopieno in plastica cromata	120	120	SIFVPAA80/00
TOTALE	1270	1765	

Opzionale:

Scarico a troppola in metallo, colore cromato	260		SIFVUNO/H
---	-----	--	-----------

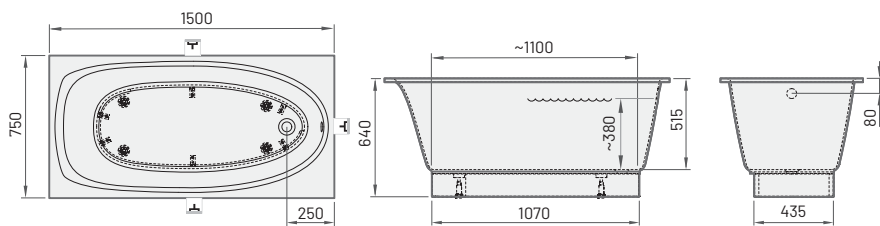

UNO 170
1700×750 mm
h = 640 mm
Volume: 240 l
Peso: 90 kg

Vasca da bagno in Cast stone	1145	1555	VAUNOGR/xx
Pannello frontale, piccolo	120	170	PAUNOGRM/xx
Scarico-trotopieno in plastica cromata	120	120	SIFVPAA80/00
TOTALE	1385	1845	

Opzionale:

Scarico-trotopieno in metallo, colore cromato	260		SIFVUNO/H
---	-----	--	-----------

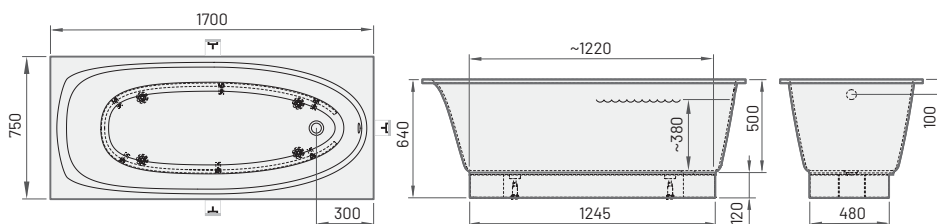

TRE 150 A/D
1500×1000 mm
h = 640 mm
Volume: 240 l
Peso: 92 kg

Vasca da bagno in Cast stone (lato sinistro/destro)	1135	1540	VATRE/A/xx; VATRE/D/xx
Pannello frontale, piccolo	120	170	PATREM/xx
Scarico-trotopieno in plastica cromata	120	120	SIFVPAA80/00
TOTALE	1375	1830	

Opzionale:

Pannello frontale, alto (lato sinistro/destro)	245	380	PATREA/A/xx; PATREA/D/xx
--	-----	-----	--------------------------

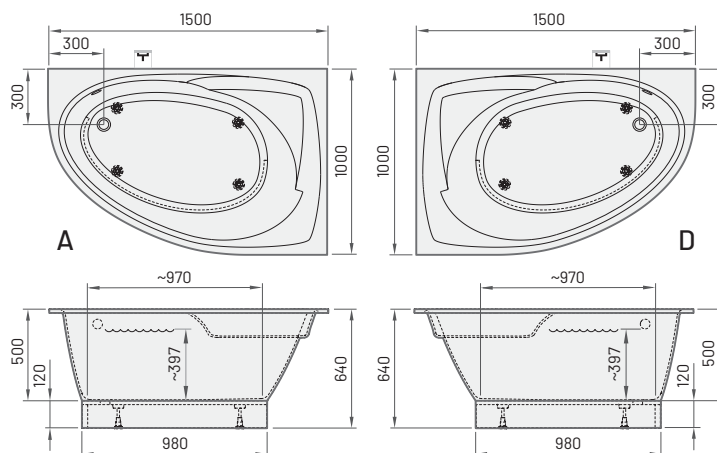

A (Lato sinistro)



D (Lato destro)

Tutti i prezzi sono espressi in EUR

Articolo	Descrizione	Prezzo EUR		Art. NR.
		Bianco	A colori	Bianco / A colori

TRE 170 A/D
 1700×1000 mm
 h = 650 mm
 Volume: 270 l
 Peso: 106 kg

Vasca da bagno in Cast stone (lato sinistro/destro)	1255	1665	VATREGRA/A/xx; VATREGRA/D/xx
Pannello frontale, piccolo	120	150	PATREGRM/xx
Scarico-trotopieno in plastica cromata	120	120	SIFVPAA80/00
TOTALE	1495	1935	

Opzionale:

Pannello frontale, alto (lato sinistro/destro)	245	380	PATREGRA/A/xx; PATREGRA/D/xx
--	-----	-----	------------------------------



A (Lato sinistro)



D (Lato destro)

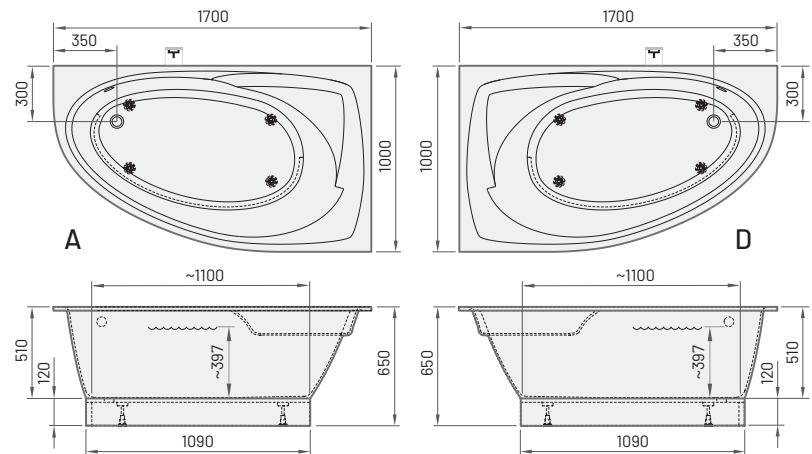

VERSO
 1700×750 mm
 h = 640 mm
 Volume: 225 l
 Peso: 72 kg

Vasca rettangolare Verso con pannello	1345	1735	VAVER/xx
Verso A - vasca con angolo arrotondato e pannello	1485	1875	VAVERA/xx
Verso D - vasca con angolo arrotondato e pannello	1485	1875	VAVERD/xx
Verso AD - vasca con 2 angoli arrotondati e pannello	1625	2015	VAVERAD/xx

Opzionale:

Scarico-trotopieno in plastica cromata	120		SIFVPAA80/00
--	-----	--	--------------



AD

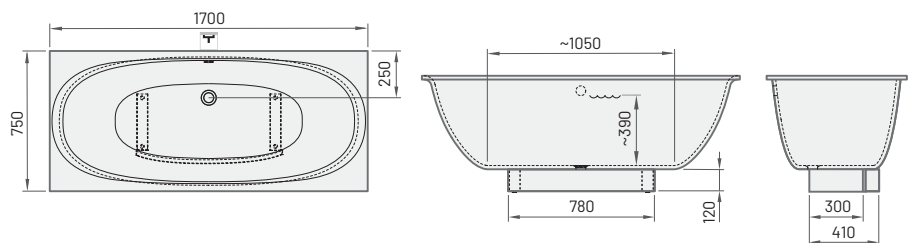

Opzionale:

Scarico-trotopieno in metallo nero plastificato (UNO 150, UNO 170, TRE 150 A/D, TRE 170 A/D, VERSO)	225		SIFVPAA80/01
---	-----	--	--------------

Tutti i prezzi sono espressi in EUR

Articolo	Descrizione	Prezzo EUR		Art. NR. Bianco / A colori
		Bianco	A colori	



CLASSIC KV
800×800 mm
900×900 mm
1000×1000 mm
h = 165 mm

CLASSIC KV80 con kit	375		KDPCLKV80/00
CLASSIC KV90 con kit	420		KDPCLKV90/00
CLASSIC KV100 con kit	510		KDPCLKV100/00
Opzionale - Sifone <i>TurboFlow</i> , ø 90 mm	65		0205302

Il kit contiene: piatto doccia, pannello e gambe regolabili



Sifone *TurboFlow*,
ø 90 mm

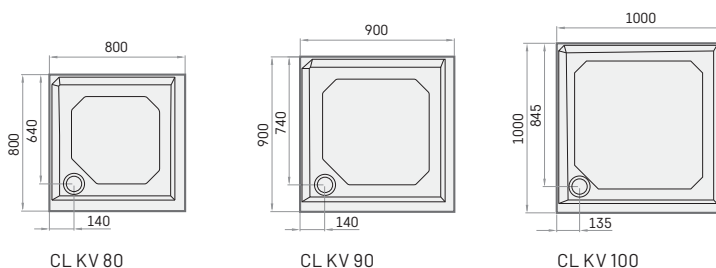

CL KV 80

CL KV 90

CL KV 100



CLASSIC RO
800×800 mm
900×900 mm
1000×1000 mm
h = 165 mm

CLASSIC RO 80 R 550 con kit	375		KDPCLRO80/00
CLASSIC RO 90 R 550 con kit	420		KDPCLRO90R550/00
CLASSIC RO 90 R 500 con kit	420		KDPCLRO90R500/00
CLASSIC RO 100 R 550 con kit	530		KDPCLRO100/00
Opzionale - Sifone <i>TurboFlow</i> , ø 90 mm	65		0205302

Il kit contiene: piatto doccia, pannello e gambe regolabili



Sifone *TurboFlow*,
ø 90 mm

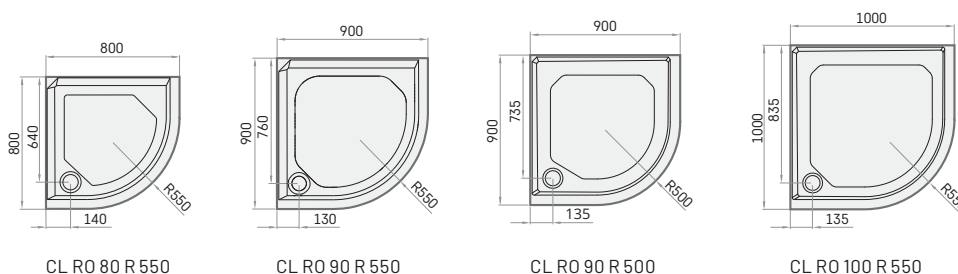

CL RO 80 R 550

CL RO 90 R 550

CL RO 90 R 500

CL RO 100 R 550



CLASSIC NEW
900×900 mm
h = 154 mm

CLASSIC NEW RO 90 R 550 con kit	420		KDPCLNR090/00
Opzionale - Sifone <i>TurboFlow</i> , ø 60 mm	65		0205243

Il kit contiene: piatto doccia, pannello e gambe regolabili



Sifone *TurboFlow*,
ø 60 mm

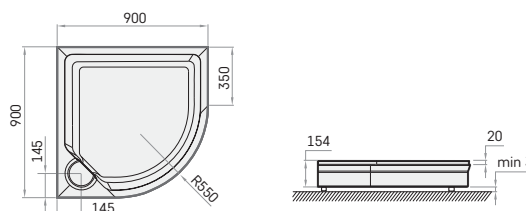

CL NEW RO 90 R 550

Articolo	Descrizione	Prezzo EUR		Art. NR.
		Bianco	A colori	Bianco / A colori



ART KV
800×800 mm
900×900 mm
1000×1000 mm
h = 135 mm

ART KV 80 con kit	345	485	KDPARTKV80/xx
ART KV 90 con kit	375	530	KDPARTKV90/xx
ART KV 100 con kit	565	700	KDPARTKV100/xx
Opzionale - Sifone TurboFlow, ø 90 mm	65		0205302

Il kit contiene: piatto doccia, pannello e gambe regolabili



Sifone TurboFlow,
ø 90 mm

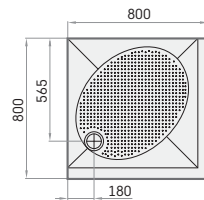

ART KV 80

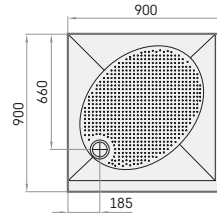

ART KV 90

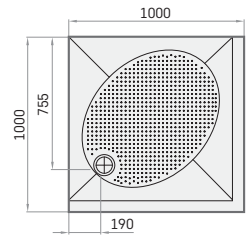

ART KV 100



ART RO
800×800 mm
900×900 mm
1000×1000 mm
h = 135 mm

ART RO 80 R 550 con kit	375	485	KDPARTRO80/xx
ART RO 90 R 550 4W con kit	400	530	KDPARTRO90R550W/xx
ART RO 90 R 500 con kit	400	530	KDPARTRO90R500/xx
ART RO 100 R 550 con kit	565	675	KDPARTRO100/xx
Opzionale - Sifone TurboFlow, ø 90 mm	65		0205302

Il kit contiene: piatto doccia, pannello e gambe regolabili



Sifone TurboFlow,
ø 90 mm

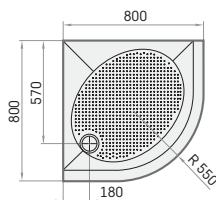

ART RO 80 R 550

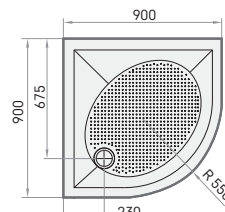

ART RO 90 R 550 4W

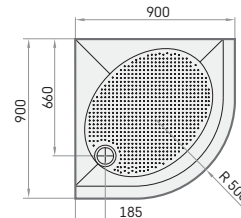

ART RO 90 R 500

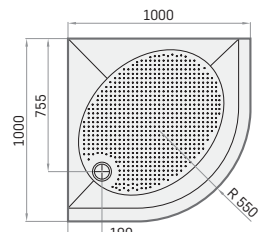

ART RO 100 R 550

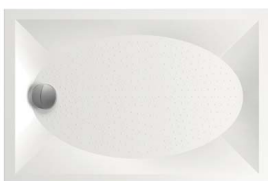

ART
800×1200 mm
900×1200 mm
h = 135 mm

ART 80 × 120 con kit	530	700	KDPART80X120/xx
ART 90 × 120 con kit	585	730	KDPART90X120/xx
Opzionale - Sifone TurboFlow, ø 90 mm	65		0205302

Il kit contiene: piatto doccia, pannello e gambe regolabili



Sifone TurboFlow,
ø 90 mm

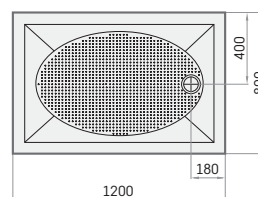

ART 80×120

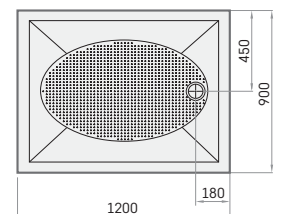

ART 90×120



Tutti i prezzi sono espressi in EUR

Articolo	Descrizione	Prezzo EUR		Art. NR.
		Bianco	A colori	Bianco / A colori



LARGO 80x100

LARGO
 800x1000 mm
 800x1400 mm
 800x1600 mm
 800x1700 mm
 900x1100 mm
 h = 135 mm



LARGO 80x170



LARGO NEW 90x110*



Sifone TurboFlow,
 ø 90 mm

LARGO 80 x 100 con kit	495	645	KDPLARG80x100/00
LARGO 80 x 140 con kit	590	715	KDPLARG80x140/00
LARGO 80 x 160 con kit	700	820	KDPLARG80x160/xx
LARGO 80 x 170 con kit	750	960	KDPLARG80x170/xx
LARGO NEW 90 x 110 con kit*	560	700	KDPLARG90x110/xx
Opzionale - Sifone TurboFlow, ø 90 mm	65		0205302

* LARGO NEW 90x110 piatto doccia senza bordo antiscivolo standard
 Il kit contiene: piatto doccia, pannello e gambe regolabili

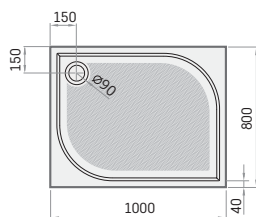

LARGO 80x100

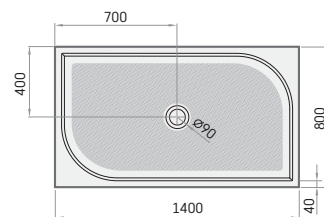

LARGO 80x140

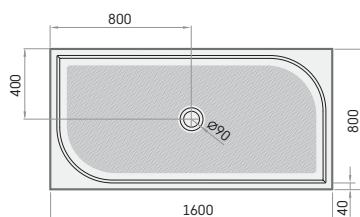

LARGO 80x160

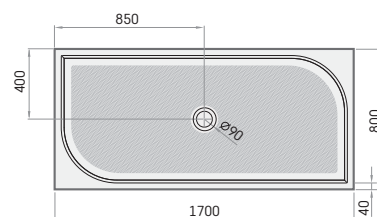

LARGO 80x170

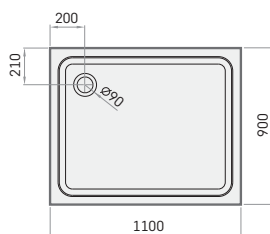

LARGO NEW 90x110*

Articolo	Descrizione	Prezzo EUR		Art. NR.
		Bianco	A colori	Bianco / A colori

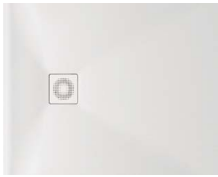

LETTERA 80x100



LETTERA KV 90

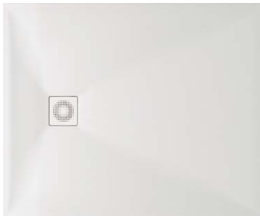

LETTERA 100x120

LETTERA

Piatto doccia in pietra colata con superficie ruvida e opaca.

800x1000 mm
800x1200 mm
900x900 mm
900x1000 mm
900x1200 mm
1000x1000 mm
1000x1200 mm

h = 30/135 mm
(con pannello)

LETTERA 80 x 100 con kit*	615	800	KDPLET80X100/xx
LETTERA 80 x 120 con kit*	650	840	KDPLET80X120/xx
LETTERA KV 90 con kit*	545	700	KDPLETKV90/xx
LETTERA 90 x 100 con kit*	650	840	KDPLET90X100/xx
LETTERA 90 x 120 con kit*	70	915	KDPLET90X120/xx
LETTERA KV 100 con kit*	700	915	KDPLETKV100/xx
LETTERA 100 x 120 con kit*	735	960	KDPLET100X120/xx

* Il set comprende: un piatto doccia in pietra colata, sifone, gambe regolabili, pannello e copertura dello scarico nello stesso colore del piatto doccia. Colori a pagina 18.

LETTERA 80 x 100**	495	645	DPLET80X100/xx
LETTERA 80 x 120**	545	700	DPLET80X120/xx
LETTERA KV 90**	440	570	DPLETKV90/xx
LETTERA 90 x 100**	545	700	DPLET90X100/xx
LETTERA 90 x 120**	600	780	DPLET90X120/xx
LETTERA KV 100**	600	780	DPLETKV100/xx
LETTERA 100 x 120**	630	820	DPLET100X120/xx

** Piatto doccia con copri scarico in tinta. Colori a pagina 18.

Opzionale:

Copertura scarico LETTERA in acciaio inox, bianco satinato	35	DKDPLET/00
Copertura scarico LETTERA in acciaio inox, nero satinato	50	DKDPLET/01
LETTERA copritubo in acciaio inox, metallo semi-opaco	50	DKDPLET/02
Sifone LETTERA 90 mm	65	HS1



Sifone HS1,
ø 90 mm



LETTERA
copertura scarico
130x130mm

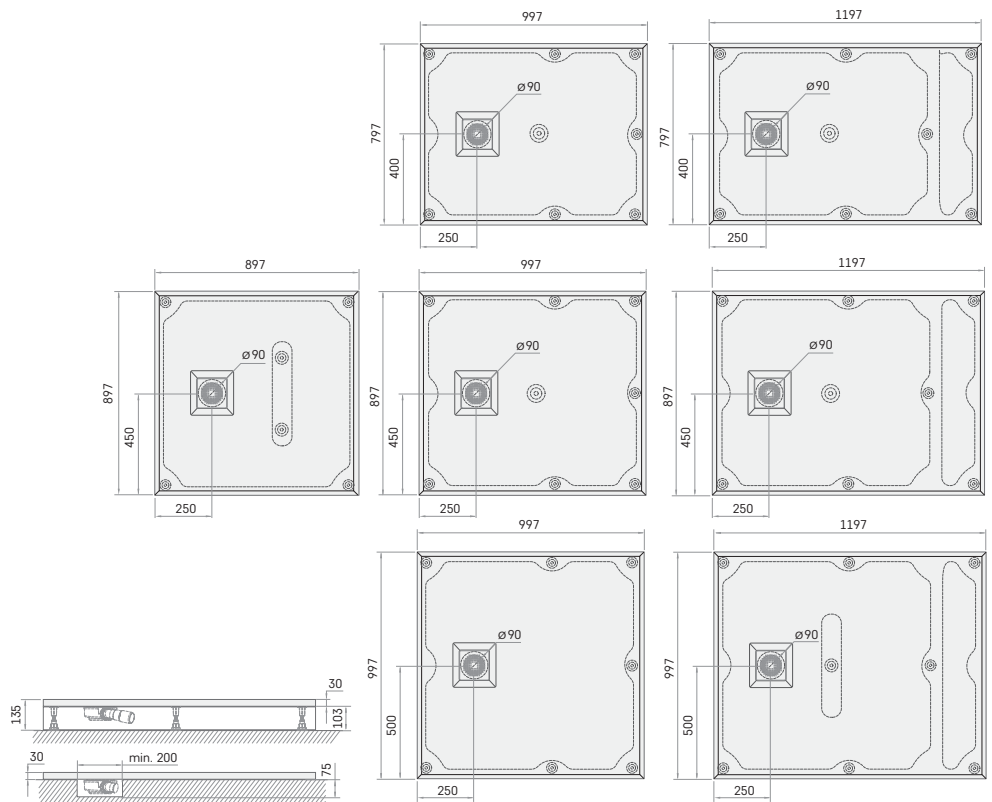

Tutti i prezzi sono espressi in EUR

Come redigere articoli per gli ordini dei prodotti PAA

Esempio di TRE 170 bagno

OPZIONI SCELTE: vasca sul lato destro; pannello frontale alto; colore GLOSSY SILVER

1. Scegliere gli articoli appropriati:

VATREGR/D/xx - vasca con lato destro (sostituire xx con il codice colore e scrivere il nome del colore tra parentesi dopo l'articolo)
PATREGRA/D/xx - pannello per vasca da bagno destra (stesse operazioni della vasca)

2. Completamento degli articoli per l'ordine:

VATREGR/D/01(ARGENTO LUCIDO)+ PATREGRA/D/01(ARGENTO LUCIDO)

Esempio di vasca VARIO L AD

OPZIONI SCELTE: lunghezza 1660 mm; scarico-troppopieno in metallo, colore cromato; 2 angoli arrotondati (A, D); colore: interno Bianco Alpino Lucido, esterno GLOSSY Grey (vasca in due colori)

1. Scelta degli articoli appropriati:

VAVARLAD/xx - vasca (sostituire xx con il codice colore e scrivere il nome del colore tra parentesi dopo l'articolo)
SIFVVARH/H - scarico-troppopieno in metallo, colore cromato

2. Completamento degli articoli per l'ordine:

VAVARLAD/01 (GRIGIO LUCIDO / BIANCOALPINO LUCIDO)+SIFVVARH/H

Spiegazione dei simboli utilizzati

negli articoli sui prodotti dopo la barra "/"

Prodotti in pietra ricostruita

xx - da sostituire con la scelta del colore:

- 00 - Bianco alpino lucido
- 01 - indica un colore diverso dal bianco

Prodotti Silkstone® e GRAPHITE

xx - da sostituire con la scelta del colore:

- 00 - Bianco opaco
- 01 - GRAPHITE
- 02 - Silkstone® colorato (per i prodotti su misuravedi pagina 19).
- 03 - Grigio opaco
- 04 - Caffelatte opaco
- 05 - Ostrica opaco

A - Lato sinistro

D - Lato destro

Attenzione! Quando si crea un articolo, nelle note dell'ordine, indicare se è richiesta una vasca da bagno mono o duo tono (vedi esempio)

CARTELLA COLORI DEI PRODOTTI IN PIETRA COLATA

Prodotto Tipo	Nome del prodotto	GLOSSY ALPINE WHITE (bianco)	TABELLA COLORI						
			SELEZIONE		GRANITO		RAL****		
			MONO*	DUO**	MONO	DUO	MONO	DUO	
Vasche da bagno	AMORE	+	+					+	
	DECO NUDO	+	+	+				+	+
	BELLA, BELLA OVO	+	+	+				+	+
	DUNA	+	+	+				+	+
	BEL CANTO	+	+	+				+	+
	STEP	+	+	+	+	+		+	+
	VICTORIA (eccetto GLOSSY BLACK)	+	+					+	+
	QUADRO, QUADRO WALL / CORNER	+	+	+				+	+
	STORIA	+	+	+				+	+
	PERLA 145, PERLA 160, PERLA 175	+	+	+				+	+
	SMART 150 / 160 / 170 / 180	+	+	+					+
	VERSO, VARIO M / L / XL	+	+	+	+	+		+	+
UNO 150 / UNO 170 / TRE 150 / TRE 170	+	+	+				+	+	
Lavabi	AMORE	+	+					+	
	DECO	+	+	+				+	+
	BELLA	+	+	+				+	+
	PERLA	+	+					+	+
	ROUND ON	+	+	+				+	+
	QUADRO / QUADRO ON	+	+					+	
	DO22, DO 25, DO 28	+	+					+	
	ROUND IN, OVO IN	+	+		+			+	+
	COLLEZIONE LONG STEP	+	+		+			+	
	Collezione LOTO MINI / LOTO	+	+					+	
	SAMBA 55/ SAMBA 70	+	+		+			+	
	STEP MINI / STEP	+	+		+			+	
	VARIO	+	+	+		+		+	+
Collezione CLARO***	+	+		+			+		
Doccia piatti	CLASSIC	+							
	ART	+	+		+			+	
	LARGO	+	+		+			+	
	LETTERA		STRUTTURATO ALPINE WHITE	STRUTTURATO: FOG, CLAY GREY, SMOKE					
	ARTIGIANALE	+	+					+	

SELEZIONE palette colori: GRIGIO LUCIDO / NEBBIA LUCIDA / FUMO LUCIDO / NERO LUCIDO / ARGILLA LUCIDA

Attenzione! La tonalità NERO LUCIDO non è disponibile per la vasca da bagno Victoria, i piatti doccia e tutti i lavabi (ad eccezione dei lavabi Bella e Perla)

Tavolozza colori PAA GRANITE: GLOSSY SILVER, GLOSSY GALAXY, GLOSSY CASHMERE

* MONO - vasca in un unico colore; ** DUO - vasca in due colori, l'interno è sempre GLOSSY ALPINE WHITE, mentre l'esterno è nel colore scelto;

*** Collezione Claro - portasapone per lavabo bianco - nel colore scelto.

**** Le singole tonalità, i colori e le loro combinazioni sono possibili solo previo accordo con il produttore e non sono disponibili in tutti i casi.

CONDIZIONI DI ESTENSIONE DELLA GARANZIA PAA

SIA "PAA"(PAA) produce vasche da bagno, lavabi e piatti doccia dal 1993. Lo stabilimento PAA si trova in Lettonia, nell'Unione Europea. I prodotti sono realizzati con materiali di alta qualità e sono conformi alle norme UE. Se curati adeguatamente, durano per decenni, motivo per cui PAA offre una garanzia di dieci anni.



Condizioni di garanzia:

1. PAA garantisce che i propri prodotti – vasche da bagno, piatti doccia e lavabi (Prodotti) – rimarranno perfettamente funzionanti e non subiranno alterazioni di forma o colore, né presenteranno sfaldature superficiali, crepe o bolle (Difetti):

- a. per dieci anni dalla data di acquisto, indipendentemente dalla data di installazione, se il Prodotto viene utilizzato in condizioni domestiche;
- b. per due anni dalla data di acquisto, se il Prodotto è utilizzato in strutture commerciali o pubbliche (ad esempio ristoranti, uffici, istituti scolastici, alberghi, residenze o centri sportivi, ecc).

2. PAA concede:

- a. una garanzia di quattro anni per i componenti del sistema di massaggio, se la vasca da bagno con sistema di massaggio è stata installata da un rappresentante autorizzato di PAA;
- b. una garanzia di due anni per i componenti del sistema di massaggio, gli scarichi di troppo pieno, i pannelli, i raccordi, le parti in legno e altri accessori.

3. Tutti i Prodotti PAA recano il marchio CE e sono conformi ai requisiti di sicurezza, salute e protezione ambientale dell'UE.

4. Se viene riscontrato un difetto nel prodotto ai sensi dei termini e delle condizioni della presente garanzia, il prodotto verrà riparato o sostituito dopo un'adeguata ispezione. Il prodotto sostitutivo avrà le stesse caratteristiche (materiale, dimensioni, colore, ecc.) del prodotto originale, a meno che ciò non sia possibile a causa della cessazione della produzione, nel qual caso PAA lo sostituirà con un prodotto con caratteristiche simili.

5. La garanzia PAA decade:

- a. se il Prodotto è stato danneggiato da terzi o dal Proprietario durante il trasporto, l'installazione, la manutenzione o la riparazione (ad eccezione dei casi in cui l'installazione, la manutenzione o la riparazione siano state eseguite da una persona autorizzata da PAA);
- b. se il Prodotto è stato danneggiato intenzionalmente o involontariamente dal Proprietario a causa di uno stoccaggio o un uso improprio del Prodotto (ad esempio, esposizione all'ambiente; esposizione a radiazioni UV eccessive; shock termico durante il riempimento di una vasca fredda con acqua più calda di 60 gradi Celsius; esposizione a danni chimici e meccanici, ecc.);
- c. se il Prodotto è stato modificato arbitrariamente in qualsiasi modo;
- d. se il Proprietario non ha rispettato le istruzioni di installazione e funzionamento;
- e. se i difetti sono stati causati da fattori esterni al di fuori del

controllo di PAA (ad esempio, guasti alla rete elettrica; scarsa qualità dell'acqua; malfunzionamento della valvola termostatica; fulmini; incendi; allagamenti, ecc.

6. La garanzia PAA non si applica a:

- a. L'usura naturale del prodotto (ad esempio, usura della superficie, graffi, ammaccature, scolorimento dovuto ai raggi UV del sole, usura delle guarnizioni e dei cuscinetti della vasca da bagno, ecc.);
- b. lievi alterazioni della superficie del Prodotto che sono caratteristiche dell'aspetto della pietra naturale e non ne compromettono l'integrità strutturale;
- c. irregolarità sul lato inferiore del prodotto che non sono visibili e non ne compromettono l'uso.

7. PAA raccomanda di affidare l'installazione dei Prodotti a un rappresentante autorizzato di PAA o a un altro servizio idraulico professionale.

8. PAA si riserva il diritto di apportare lievi modifiche all'aspetto e al design del Prodotto. Le tolleranze ammesse in lunghezza e larghezza sono di +/-5 mm per dimensioni fino a 1 m e di +/-10 mm per dimensioni superiori a 1 m.

9. Quando si presenta un reclamo in garanzia a PAA, l'acquirente deve esibire una prova di acquisto valida e/o una scheda di garanzia PAA.

10. Tutti i costi di trasporto e installazione associati alla sostituzione del Prodotto in garanzia sono a carico del Proprietario.

11. Acquistando il Prodotto, il Proprietario accetta che PAA non sarà responsabile per danni superiori all'importo specificato nella fattura originale del Prodotto e/o nella bolla di consegna e/o nella ricevuta. PAA non sarà responsabile per danni non coperti dalla presente garanzia:

- a. inclusi, ma non limitati a, responsabilità per un prodotto non idoneo all'uso, perdita di profitti, perdita di affari, inconvenienti o danni morali al proprietario;
- b. danni indiretti e consequenziali o sanzioni da parte di terzi relativi al danneggiamento del Prodotto.

CAST STONE

Un materiale affidabile, solido e stabile con una superficie classicamente lucida. Ogni prodotto è costituito da uno strato di base in pietra colata di 14-20 mm ricoperto da uno strato di smalto poliestere (gelcoat) particolarmente duro e lucido dello spessore di 1-1,5 mm.

Lo strato di base in pietra colata è composto per l'80% da marmo macinato, miscelato sottovuoto con resina sintetica e arricchito con microsferi riempite d'aria per aumentarne la resistenza al calore.



Facile manutenzione



Duro e resistente come una pietra



Resistente alle macchie



Pesante e stabile



Accumula e mantiene il calore



Ampia gamma di colori

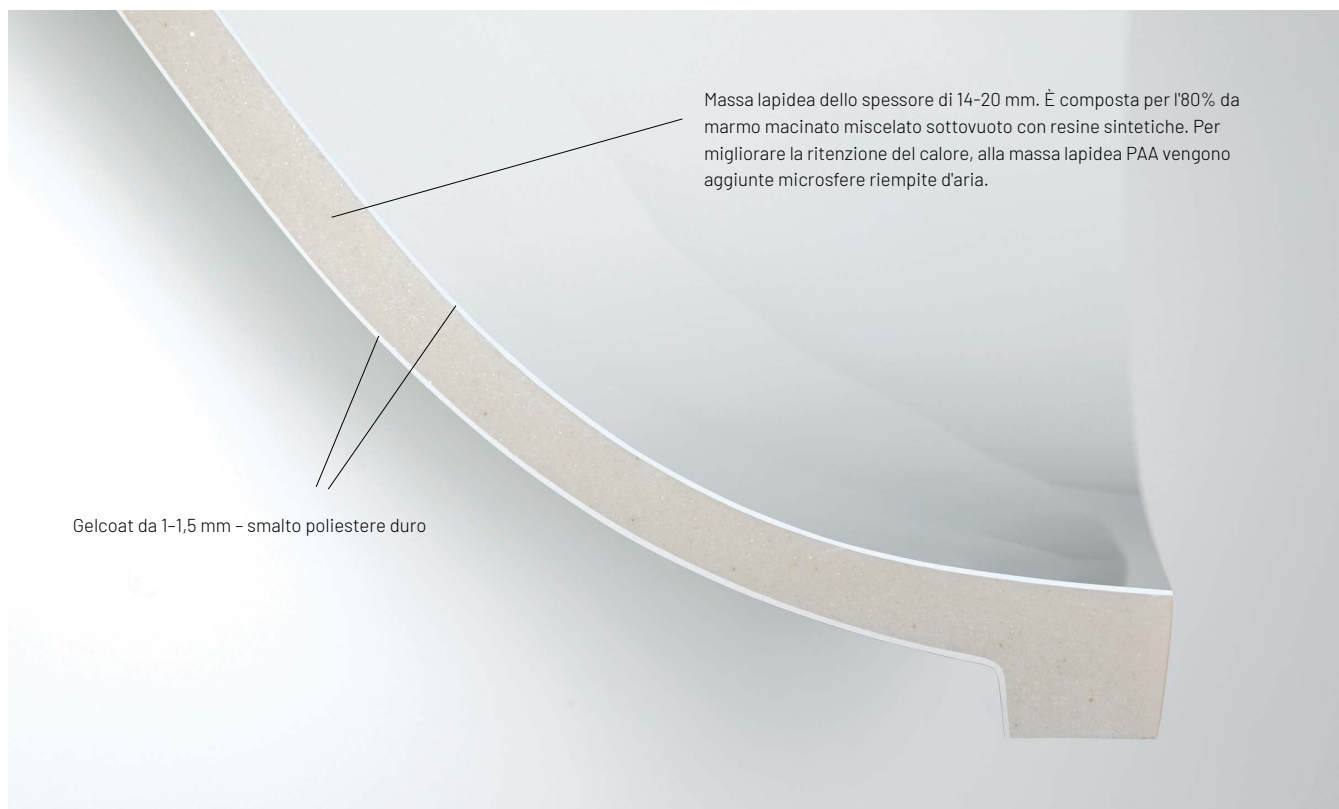

CURA DEL CAST STONE

Per pulire la vasca da bagno, utilizzare un panno morbido e un detergente liquido per sanitari, ad esempio Cillit o Ajax.

Per evitare di graffiare la superficie, non utilizzare detergenti abrasivi, fortemente acidi o fortemente alcalini.

Evitare il contatto prolungato con la superficie di coloranti forti, ad esempio tinture per capelli, nonché prodotti contenenti acetone.

