

Loto Mini 50

Informacje techniczne

Wymiary zewnętrzne: 500 x 400 mm, h = 18 mm

Waga netto: 15 kg

Opcjonalnie :

Wsporniki 310 mm: IZKSS310GB1/00

Kielich odpływu, chromowana nakładka: L2264

Kielich odpływu, nakładka z konglomeratu:
DKIZPBNOP/xx



RYSUNKI TECHNICZNE

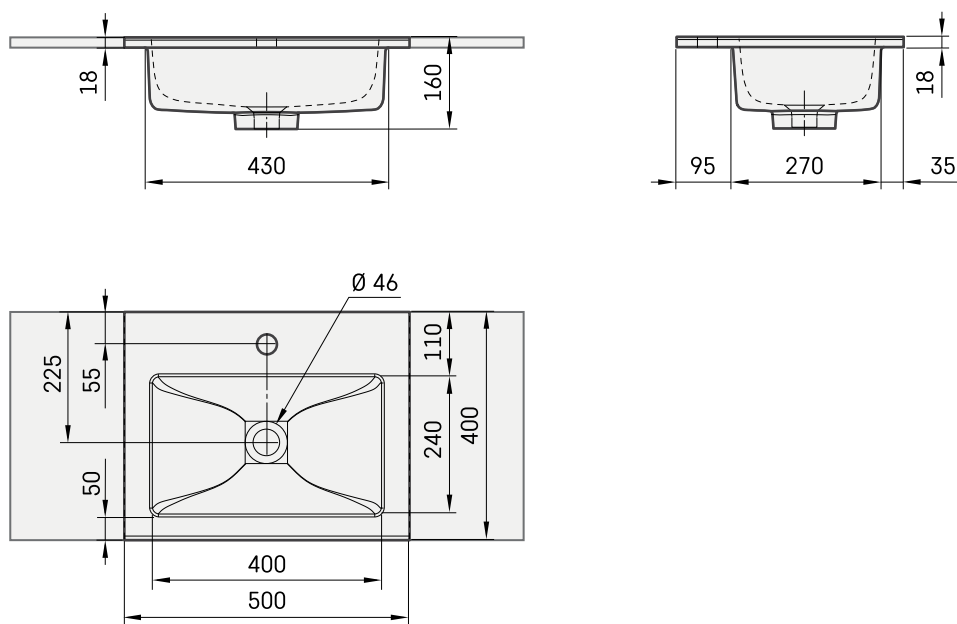

Zobacz produkt:

