

CLASSIC RO 80 R 550

Informacje techniczne

Wymiary zewnętrzne: 800 x 800 mm, h = 165 mm

Waga netto: 29 kg

Segment produktu: ROOT

Opcjonalnie :

Syfon TurboFlow, \varnothing 90 mm: 0205302

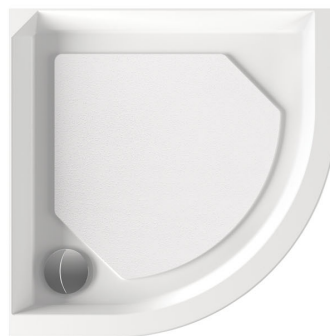

RYSUNKI TECHNICZNE

